

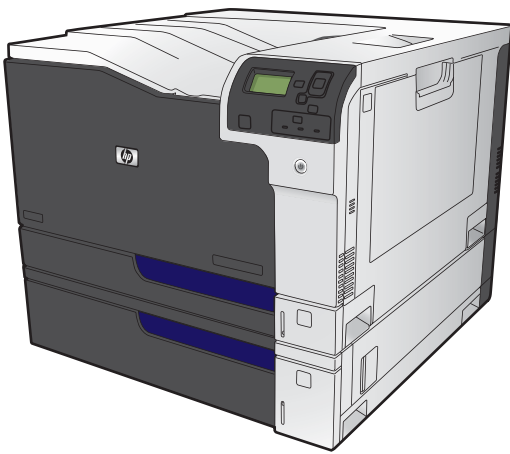

COLOR LASERJET ENTERPRISE CP5520 系列打印机

用户指南





HP Color LaserJet Enterprise CP5520 系列打印机

用户指南

版权和许可证

© 2010 Copyright Hewlett-Packard Development Company, L.P.

未经事先书面许可，严禁进行任何形式的复制、改编或翻译，除非版权法另有规定。

此处包含的信息如有更改，恕不另行通知。

HP 产品及服务的保修仅以随该产品及服务提供的书面保修声明为准。本文所述任何内容不应被视为附加保修。对任何技术或编辑错误或者本文所述内容的遗漏，HP 不承担任何责任。

部件号：CE707-90929

Edition 2, 11/2010

商标声明

Adobe®、Adobe Photoshop®、Arobat® 和 PostScript® 是 Adobe Systems Incorporated 的商标。

Corel® 是 Corel Corporation 或 Corel Corporation Limited 的商标或注册商标。

Intel® Core™ 是 Intel Corporation 在美国和其它国家/地区的商标。

Java™ 是 Sun Microsystems, Inc. 在美国的商标。

Microsoft®、Windows®、Windows® XP 和 Windows Vista® 是 Microsoft Corporation 在美国的注册商标。

PANTONE® 归 Pantone, Inc. 所有。

UNIX® 是 The Open Group 的注册商标。

ENERGY STAR® 和 ENERGY STAR® 标记是在美国的注册标记。

本指南使用的惯例

- 💡 **提示：** 提示提供有用的暗示或快捷方式。
- 📖 **注：** 注释提供解释某个概念或完成某项任务的重要信息。
- ⚠ **注意：** 注意指示您应遵循的步骤以免丢失数据或损坏产品。
- ⚠ **警告！** 警告提醒您应遵循的特定步骤，以免受到人身伤害、灾难性的数据丢失或对产品造成重大损坏。

目录

1 产品基本信息	1
产品比较	2
环境功能	3
辅助功能	4
产品视图	5
前视图	5
后视图	6
接口端口	7
序列号和型号的位置	7
控制面板布局	7
2 控制面板菜单	9
控制面板菜单	10
登录菜单	11
从 USB 中检索作业菜单	12
从设备内存中检索作业菜单	13
耗材菜单	14
纸盘菜单	16
管理菜单	17
报告菜单	17
常规设置菜单	17
从 USB 中检索设置菜单	21
打印设置菜单	21
打印选项菜单	23
显示设置菜单	23
管理耗材菜单	24
管理纸盘菜单	25
网络设置菜单	26
故障排除菜单	30
设备维护菜单	32
备份/恢复菜单	32
校准/清洁菜单	32

USB 固件升级菜单	32
维修菜单	33

3 Windows 软件 35

支持的 Windows 操作系统	36
支持的 Windows 打印机驱动程序	37
选择适用于 Windows 的正确打印机驱动程序	38
HP Universal Print Driver (UPD)	38
UPD 安装模式	39
打印设置优先级	40
更改 Windows 打印机驱动程序设置	41
更改所有打印作业的设置，直至软件程序关闭	41
更改所有打印作业的默认设置	41
更改产品配置设置	41
删除 Windows 软件	42
支持的 Windows 实用程序	43
HP Web Jetadmin	43
HP 内嵌式 Web 服务器	43
用于其它操作系统的软件	44

4 在 Mac 上使用产品 45

Mac 软件	46
支持的 Mac 操作系统	46
支持的 Mac 打印机驱动程序	46
安装 Mac 操作系统的软件	46
为直接连接至产品的 Mac 计算机安装软件	46
在有线网络上安装 Mac 计算机软件	47
配置 IP 地址	47
安装 Mac 软件	48
从 Mac 操作系统中删除软件	49
Mac 打印设置优先级	49
更改 Mac 打印机驱动程序设置	50
Mac 计算机软件	50
HP Utility for Mac	50
打开 HP Utility	50
HP Utility 功能	50
Mac 支持的实用程序	51
HP 内嵌式 Web 服务器	51
使用 Mac 打印	52
通过 Mac 取消打印作业	52
通过 Mac 更改纸张尺寸和类型	52

在 Mac 中调整文档大小或在自定义纸张尺寸上打印	52
在 Mac 中创建和使用打印预置	52
在 Mac 中打印封面	53
在 Mac 上使用水印	53
在 Mac 中在一张纸上打印多个页面	54
在 Mac 上进行双面打印	54
使用 Mac 存储作业	55
通过 Mac 设置颜色选项	55
在 Mac 上使用服务菜单	55
解决 Mac 问题	57

5 连接产品 59

支持的网络操作系统	60
打印机共享免责声明	60
通过 USB 连接	61
连接到网络	62
支持的网络协议	62
在有线网络上安装产品	64
配置 IP 地址	64
安装软件	65
配置网络设置	65
查看或更改网络设置	65
设置或更改网络密码	65
从控制面板手动配置 IPv4 TCP/IP 参数	65
从控制面板手动配置 IPv6 TCP/IP 参数	66
链路速度和双工设置	67

6 纸张与打印介质 69

了解如何使用纸张	70
特殊纸张规则	70
更改打印机驱动程序以与纸张类型和尺寸相匹配	71
支持的纸张尺寸	72
双面打印功能支持的纸张尺寸	74
支持的纸张类型和纸盘容量	75
装入纸盘	77
装入纸盘 1	77
在纸盘 2、纸张 3 和可选纸盘 4、5 和 6 中装入标准尺寸的纸张	78
在纸盘 2、纸张 3 和可选纸盘 4、5 和 6 中装入自定义尺寸的纸张	80
纸盘和纸槽容量	81
装入纸盘的纸张方向	82
装入纸盘 1 时的纸张方向	83

装入纸盘 2、纸盘 3 或可选纸盘 4、5 和 6 的纸张方向	85
配置纸盘	86
装入纸张时配置纸盘	86
按照打印作业设置配置纸盘，使二者相符	86
从控制面板中配置纸盘	86
自动检测纸张（自动检测模式）	87
自动检测设置	87
按来源、类型或尺寸选择纸张	87
来源	87
类型和尺寸	87
7 管理耗材	89
打印碳粉盒信息	90
耗材视图	91
打印碳粉盒视图	91
管理打印碳粉盒	92
打印碳粉盒设置	92
在打印碳粉盒达到估计使用寿命时打印	92
从控制面板中启用或禁用严重不足设置选项	92
回收利用耗材	92
打印碳粉盒存放	93
HP 对非 HP 打印碳粉盒的策略	93
HP 打假热线和网站	93
更换说明	94
更换打印碳粉盒	94
更换碳粉收集装置	95
解决耗材问题	98
检查打印碳粉盒	98
检查打印碳粉盒是否损坏	98
重复缺陷	99
打印耗材状态页	100
解释控制面板上的耗材消息	100
8 打印任务	105
取消打印作业	106
Windows 的基本打印任务	107
通过 Windows 打开打印机驱动程序	107
通过 Windows 获得任何打印选项的帮助	107
通过 Windows 更改打印份数	107
通过 Windows 保存自定义打印设置以便重复使用	108
通过 Windows 使用打印快捷方式	108

创建打印快捷方式	109
通过 Windows 提高打印质量	111
通过 Windows 选择页面尺寸	111
通过 Windows 选择自定义纸张尺寸	112
通过 Windows 选择纸张类型	112
通过 Windows 选择纸盘	112
选择打印分辨率	112
通过 Windows 执行双面打印	112
通过 Windows 手动执行双面打印	112
通过 Windows 自动执行双面打印	114
通过 Windows 在每张纸上打印多个页面	116
通过 Windows 选择页面方向	117
通过 Windows 设置颜色选项	119
Windows 的附加打印任务	121
通过 Windows 将彩色文本打印成黑色（灰度）	121
通过 Windows 在预打印信头纸或表格上执行打印	121
在特殊纸张、标签或投影胶片上打印	123
通过 Windows 在不同纸张上打印第一页或最后一页	126
将文档缩放至适合页面尺寸	128
在 Windows 上向文档添加水印	129
通过 Windows 创建小册子	130
在 Windows 上使用作业存储功能	131
使用 Windows 创建存储的作业	132
打印存储的作业	133
删除存储的作业	134
在 Windows 上设置作业存储选项	134
打印所有副本之前先打印一份副本以便审阅	134
将个人作业暂时存储在产品上，以后再打印	134
将作业暂时存储在产品上	134
将作业永久存储在产品上	135
将存储的作业设为永久专用作业，以便任何人要打印该作业，都必须提供 PIN	135
有人打印存储的作业时收到通知	135
为存储的作业设置用户名	136
为存储的作业指定名称	136
使用 Windows 打印特殊作业	136
打印商业图形或营销材料	136
支持的光泽纸	136
打印防水地图和户外标志	137
支持的皮纸	137
设置双面打印对齐	137
直接 USB 打印	139

9 颜色	141
调整颜色	142
自动	142
灰度打印	142
手动颜色调整	142
手动颜色选项	142
使用 HP EasyColor 选项	143
匹配颜色	144
色样色彩匹配	144
打印色样	144
PANTONE® 色彩匹配	145
使用高级颜色功能	146
HP ColorSphere 碳粉	146
HP ImageREt 3600	146
纸张选择	146
颜色选项	146
标准红绿蓝 (sRGB)	146
10 管理和维护	149
打印信息页	150
打印菜单图	150
打印配置报告	150
使用 HP 内嵌式 Web 服务器	151
通过网络连接打开 HP 内嵌式 Web 服务器	151
功能	152
信息标签	152
常规标签	152
打印标签	153
故障排除标签	153
安全性标签	154
联网标签	154
其它链接列表	154
使用 HP Web Jetadmin 软件	155
产品安全功能	156
安全声明	156
IP 安全性	156
保护 HP 内嵌式 Web 服务器的安全	156
加密支持: HP 加密高性能硬盘	156
保护存储作业的安全	157
锁定控制面板菜单	157
锁定格式化板	157

节约设置	158
优化速度或能量使用	158
省电模式	158
设置睡眠模式	158
设置睡眠延迟	158
唤醒时间	159
设置实时时钟	159
设置唤醒时间	159
安装外部 I/O 卡	160
清洁产品	162
清洁纸张通道	162
产品更新	163
11 解决问题	165
自助服务	166
解决一般问题	167
故障排除检查清单	167
影响产品性能的因素	168
恢复工厂设置	169
解释控制面板消息	170
控制面板消息类型	170
控制面板消息	170
清除卡纸	171
防止卡纸	171
卡纸位置	171
清除右上挡盖中的卡纸	172
清除右下挡盖中的卡纸	174
清除纸盘 1 中的卡纸	175
从纸盘 2、纸盘 3 或可选纸盘中清除卡纸	177
清除出纸槽区域中的卡纸	178
更改卡塞恢复	178
纸张未自动送入	179
产品送入多张纸	180
改善打印质量	181
选择纸张类型	181
使用符合 HP 规格的纸张	181
打印清洁页	181
校准产品	182
设置图像定位	182
内部打印质量测试页	183
检查打印碳粉盒	183

使用最能满足您的打印需求的打印机驱动程序	183
重复缺陷标尺	184
产品不打印或打印缓慢	185
解决直接 USB 打印问题	186
插入 USB 附件时，从 USB 中打开菜单没有打开	186
文件未从 USB 存储附件中打印输出	186
要打印的文件未列在从 USB 中打开菜单中	186
解决连接问题	187
解决直接连接问题	187
解决网络问题	187
解决软件问题	188
解决常见的 Windows 问题	189
解决常见的 Mac 问题	189
附录 A 耗材和附件	193
订购部件、附件和耗材	194
部件号	195
附件	195
打印碳粉盒	195
内存	195
电缆和接口	195
维护套件	196
附录 B 服务与支持	197
Hewlett-Packard 有限保修声明	198
HP 高级保护保修：LaserJet 打印碳粉盒有限保修声明	199
Color LaserJet 热凝器套件、碳粉收集装置和转印套件有限保修声明	200
存储在打印碳粉盒上的数据	201
最终用户许可协议	202
客户自助维修保修服务	204
客户支持	205
附录 C 产品规格	207
物理规格	208
功耗、电气规格和噪声发射	209
环境要求	210
附录 D 规范信息	211
FCC 规则	212
环境产品管理程序	213
保护环境	213

产生臭氧	213
能耗	213
纸张使用	213
塑料	213
HP LaserJet 打印耗材	213
返回和回收说明	213
美国和波多黎各	213
多个返回（一个以上的碳粉盒）	214
单个返回	214
货运	214
美国以外国家/地区的返回	214
纸张	214
材料限制	214
欧盟用户丢弃私人废弃设备的规定	215
化学物质	215
材料安全数据表 (MSDS)	215
更多信息	215
一致性声明	217
安全声明	219
激光安全	219
加拿大 DOC 规则	219
VCCI 声明（日本）	219
电源线说明	219
电源线声明（日本）	219
EMC 声明（中国）	219
EMC 声明（韩国）	220
EMI 声明（台湾）	220
芬兰激光声明	220
GS 声明（德国）	221
有毒有害物质表（中国）	221
有害物质限制声明（土耳其）	221

索引	223
----------	-----

1 产品基本信息

- [产品比较](#)
- [环境功能](#)
- [辅助功能](#)
- [产品视图](#)

产品比较

型号	功能
HP Color LaserJet CP5525n 	<ul style="list-style-type: none">• 100 页多用途进纸盘 (纸盘 1)• 250 页进纸盘 (纸盘 2)• 500 页进纸盘 (纸盘 3)• 300 页面朝下出纸槽• 高速 USB 2.0 端口• 用于连接至 10/100/1000Base-TX 网络的 HP Jetdirect 嵌入式打印服务器• 1 千兆字节 (GB) 的随机存取内存 (RAM)• 控制面板上用于现场打印的 USB 端口
HP Color LaserJet CP5525dn 	<ul style="list-style-type: none">• 100 页多用途进纸盘 (纸盘 1)• 250 页进纸盘 (纸盘 2)• 500 页进纸盘 (纸盘 3)• 300 页面朝下出纸槽• 高速 USB 2.0 端口• 用于连接至 10/100/1000Base-TX 网络的 HP Jetdirect 嵌入式打印服务器• 1 GB 的 RAM• 控制面板上用于现场打印的 USB 端口• 自动双面打印
HP Color LaserJet CP5525xh 	<ul style="list-style-type: none">• 100 页多用途进纸盘 (纸盘 1)• 250 页进纸盘 (纸盘 2)• 500 页进纸盘 (纸盘 3)• 三个 HP 500 页进纸器 (纸盘 4、5 和 6)• 300 页面朝下出纸槽• 高速 USB 2.0 端口• 用于连接至 10/100/1000Base-TX 网络的 HP Jetdirect 嵌入式打印服务器• 1 GB 的 RAM• 控制面板上用于现场打印的 USB 端口• 自动双面打印• HP 加密高性能硬盘

环境功能

双面打印	使用双面打印作为默认打印设置以节省纸张。
每张打印多页	通过在一张纸上并行打印两页或多页文档节省纸张。通过打印机驱动程序访问此功能。
回收利用	使用再生纸以减少浪费。 使用 HP 退回流程以回收利用打印碳粉盒。
节能	启动产品睡眠模式以节省能源。
HP 智能 Web 打印	使用 HP 智能 Web 打印功能从多个网页选择、存储和组织文本及图形，然后编辑并按原样打印屏幕内容。这为打印有意义的信息提供了必要的控制，同时将浪费降至最低。 可从以下网站下载 HP 智能 Web 打印： www.hp.com/go/smartweb 。
作业存储	使用作业存储功能管理打印作业。通过使用作业存储功能，可在共享产品上激活打印，不会出现因作业丢失而需要重新打印的情况。

辅助功能

本产品包含一些功能以帮助您解决辅助功能问题。

- 与文本屏幕读取器兼容的联机用户指南。
- 可用一只手安装和取出打印碳粉盒。
- 可单手打开所有挡门和端盖。
- 只用一只手就可以将纸张装入纸盘 1 中。

产品视图

前视图

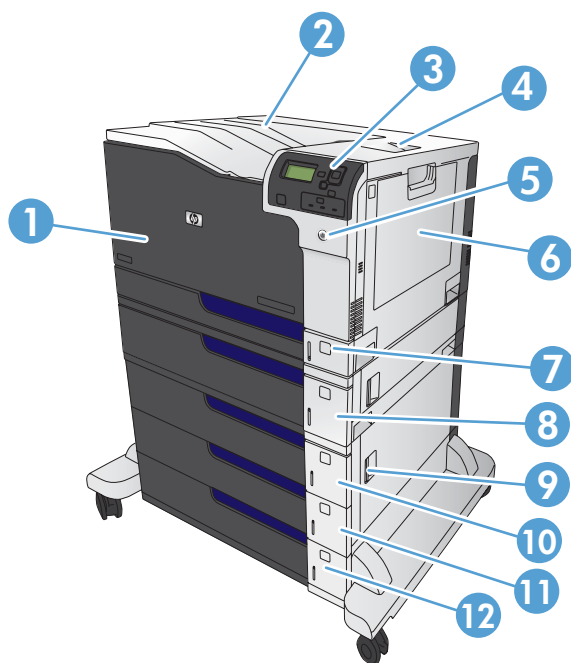

1	前挡盖（可用于装卸打印碳粉盒）
2	标准出纸槽
3	控制面板
4	右挡盖（由此可清除卡纸）
5	开/关按钮（接通电源时会发亮）
6	纸盘 1（拉动手柄以打开纸盘）
7	纸盘 2
8	纸盘 3
9	右下挡盖（可用于清除卡纸）
10	可选纸盘 4（随 HP Color LaserJet CP5525xh 型号提供）
11	可选纸盘 5（随 HP Color LaserJet CP5525xh 型号提供）
12	可选纸盘 6（随 HP Color LaserJet CP5525xh 型号提供）

后视图

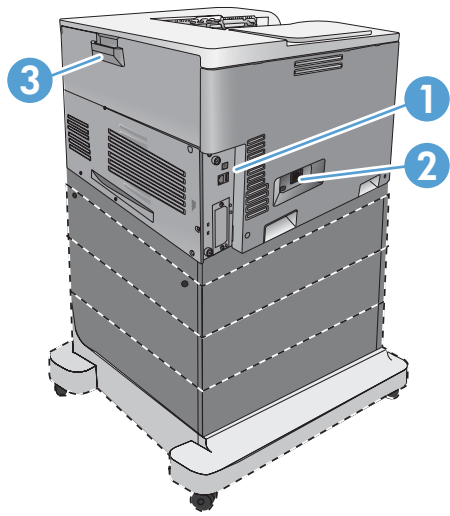

1	接口端口
2	电源接口
3	后挡盖（可用于装卸碳粉收集装置）

接口端口

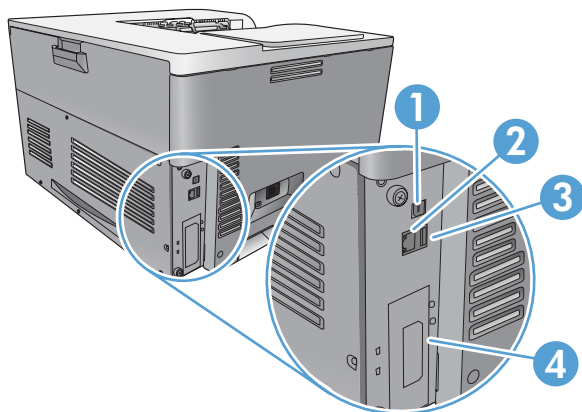

1	高速 USB 2.0 打印端口
2	局域网 (LAN) 以太网 (RJ-45) 网络端口
3	用于第三方设备的 USB 端口
4	EIO 接口扩展槽

序列号和型号的位置

型号和序列号列在产品左侧的标识标签上。序列号包含产品的原产国家/地区、版本、产品代码和产品编号信息。

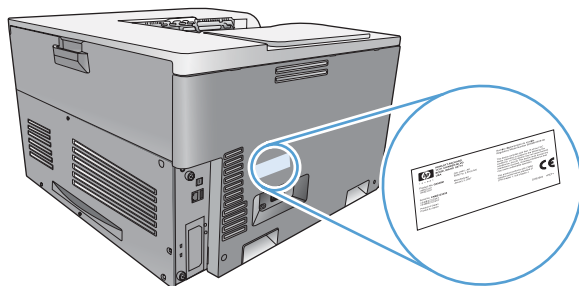

机型名称	型号
HP Color LaserJet CP5525n	CE707A
HP Color LaserJet CP5525dn	CE708A
HP Color LaserJet CP5525xh	CE709A

控制面板布局

控制面板包括一个彩色图形和文本显示屏、作业控制按钮和三个发光二极管 (LED) 状态指示灯。

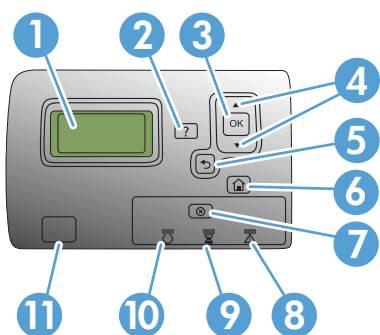

1	控制面板显示屏	显示状态信息、菜单、帮助信息和错误消息
2	帮助按钮	提供有关产品消息或菜单的详细信息（包括动画）
3	确定按钮	进行选择，并在出现可继续操作的错误时恢复打印
4	向上箭头按钮	浏览菜单和文本，并增加显示屏中的数值项的值
	向下箭头按钮	浏览菜单和文本，并减少显示屏中的数值项的值
5	后退箭头按钮	在嵌套菜单中向后浏览
6	主页 按钮	打开和关闭菜单结构
7	停止按钮	暂停当前作业，提供继续或取消当前作业的选项，清除产品中的纸张，清除与暂停的作业有关的任何允许继续操作的错误。如果产品未打印作业，按“停止”按钮将暂停产品。
8		指示产品出现问题，需要进行干预
	注意指示灯	提示： 例如，显示屏上显示空纸盘或错误消息。
9		指示产品正在接收数据
	数据指示灯	
10		指示产品准备开始处理任何作业
	就绪指示灯	
11	现场 USB 端口	连接 USB 闪存驱动器以进行现场打印 提示： 可以使用控制面板菜单或 HP 内嵌式 Web 服务器来启用 USB 现场打印功能。

2 控制面板菜单

- [控制面板菜单](#)
- [登录菜单](#)
- [从 USB 中检索作业菜单](#)
- [从设备内存中检索作业菜单](#)
- [耗材菜单](#)
- [纸盘菜单](#)
- [管理菜单](#)
- [故障排除菜单](#)
- [设备维护菜单](#)

控制面板菜单

要使用本产品的所有功能，可能需要升级固件。HP 建议您定期访问 www.hp.com/go/cljcp5525_software 以查看是否提供了新版本的固件。

 **注：** 打印配置页以确定本产品中当前安装的固件版本。

浏览控制面板菜单

- 按主页按钮  以访问菜单。
- 使用向上箭头按钮 ▲ 和向下箭头按钮 ▼ 突出显示所需的菜单项。
- 按**确定**按钮以选择菜单项。

登录菜单

表 2-1 登录菜单

第一级	第二级	值
用户访问代码	访问代码	
管理员访问代码	访问代码	
维修访问代码	访问代码	

从 USB 中检索作业菜单

可以使用从 **USB 中检索作业** 菜单查看外置 USB 内存设备中存储的作业列表。

 **注：** 必须使用控制面板菜单或 HP 内嵌式 Web 服务器启用该功能，然后才能使用。

要使用控制面板菜单启用该功能，请访问**管理**菜单的**从 USB 中检索设置**子菜单，然后选择**启用**。要使用 HP 内嵌式 Web 服务器启用该功能，请访问**打印**标签。

表 2-2 从 USB 中检索作业菜单

第一级	第二级	值
从 USB 中检索作业		确定
		取消
	选择文件或文件夹	从提供的列表中进行选择。

从设备内存中检索作业菜单

可以使用从设备内存中检索作业菜单查看内置产品内存中存储的作业列表。

表 2-3 从设备内存中检索作业菜单

第一级	第二级	第三级	值
从设备内存中检索作业	所有作业（无 PIN） 注： 还会显示各个作业名称。	打印	范围： 1 - 9999 默认值 = 1
		删除	从提供的列表中进行选择。

耗材菜单

在下表中，星号 (*) 表示出厂默认设置。

表 2-4 耗材菜单

第一级	第二级	第三级	第四级	值
管理耗材	打印耗材状态			
	耗材设置	黑色碳粉盒	严重不足设置	停止 提示继续* 继续
			不足阈值设置	1-100%
		彩色碳粉盒	严重不足设置	停止 提示继续* 继续
			不足阈值设置	1-100%
			青色碳粉盒 品红色碳粉盒 黄色碳粉盒	
		热凝器	严重不足设置	停止 提示继续* 继续
			不足阈值设置	1-100%
		转印套件	严重不足设置	停止 提示继续* 继续
			不足阈值设置	1-100%
		彩色/黑白混合		自动* 大部分是彩色页 大部分是黑白页
	耗材消息	不足消息		启用* 关闭
		量表		启用* 关闭
黑色碳粉盒良好: - 状态				
青色碳粉盒良好: - 状态				

表 2-4 耗材菜单 (续)

第一级	第二级	第三级	第四级	值
品红色碳粉盒良好: -				
状态				
黄色碳粉盒良好: -				
状态				
碳粉收集装置良好: -				
状态				
转印套件良好: - 状				
态				
热凝器良好: - 状态				

纸盘菜单

在下表中，星号 (*) 表示出厂默认设置。

表 2-5 纸盘菜单

第一级	第二级	值
管理纸盘	使用请求的纸盘	专用* 第一页
	手动进纸提示	始终* 除非已装纸
	尺寸/类型提示	显示屏* 不显示
	使用其它纸盘	已启用* 已禁用
	备用信头纸模式	已禁用* 已启用
	空白页面	自动* 是
	取代 A4/Letter	是* 否
	纸盘 1 尺寸	从提供的列表中进行选择。
	纸盘 1 类型	从提供的列表中进行选择。
	纸盘 2 尺寸	从提供的列表中进行选择。
纸盘 2 类型	从提供的列表中进行选择。	
纸盘 3 尺寸	从提供的列表中进行选择。	
纸盘 3 类型	从提供的列表中进行选择。	
纸盘 4 尺寸	从提供的列表中进行选择。	
纸盘 4 类型	从提供的列表中进行选择。	
纸盘 5 尺寸	从提供的列表中进行选择。	
纸盘 5 类型	从提供的列表中进行选择。	
纸盘 6 尺寸	从提供的列表中进行选择。	
纸盘 6 类型	从提供的列表中进行选择。	

管理菜单

报告菜单

表 2-6 报告菜单

第一级	第二级	第三级	值
配置/状态页	打印		
	管理菜单图		
	配置页		
	耗材状态页		
	用量信息页		
	送纸道页		
	文件目录页		
	当前设置页		
	彩色使用作业记录		
	其它页	打印	
演示页			
RGB 样本			
CMYK 样本			
PCL 字体列表			
PS 字体列表			

常规设置菜单

在下表中，星号 (*) 表示出厂默认设置。

表 2-7 常规设置菜单

第一级	第二级	第三级	第四级	值	
日期/时间设置	日期/时间格式	日期格式		DD/MMM/YYYY	
				MMM/DD/YYYY*	
				YYYY/MMM/DD	
			时间格式		12 小时 (上午/下午) *
					24 小时
		日期/时间	日期		
	时间				
	时区				

表 2-7 常规设置菜单 (续)

第一级	第二级	第三级	第四级	值
		调整为夏令时		启用 关闭*
电能设置	睡眠延迟			15* 范围: 1 - 120 分钟
	优化速度/能量使用			较快地处理第一页* 节省能源 节省更多能源 节省最多能源
打印质量	调整颜色	加亮	青色浓度 品红色浓度 黄色浓度 黑色浓度	-5 至 5 默认值 = 0
		中色调	青色浓度 品红色浓度 黄色浓度 黑色浓度	-5 至 5 默认值 = 0
		阴影	青色浓度 品红色浓度 黄色浓度 黑色浓度	-5 至 5 默认值 = 0
		恢复颜色值		
	图像定位	调整纸盘 <X>	打印测试页 X1 偏移 Y1 偏移 X2 偏移 Y2 偏移	-5.00 至 5.00 毫米 默认值 = 0
	自动检测模式	纸盘 1 传感		完全传感 扩展检测* 仅限投影胶片
		纸盘 X 传感		扩展检测* 仅限投影胶片

表 2-7 常规设置菜单 (续)

第一级	第二级	第三级	第四级	值
	调整纸张类型	从产品支持的纸张类型列表中选择。各个纸张类型的可用选项相同。	打印模式	从打印模式列表中进行选择。 默认值 = 自动检测模式
			电阻模式	正常* 已连接 已断开
			湿度模式	正常* 高
			热凝器温度模式	正常* 已连接 已断开
			纸张卷曲模式	正常* 缩短
	优化	普通纸		标准* 平滑
		轻磅介质		正常* 平滑
		重磅纸		标准* 平滑
		信封控制		正常* 替用 1 替用 2
		环境		正常* 低温
		线路电压		正常* 低压
		纸盘 1		正常* 替用
		清洁控制		正常* 替用

表 2-7 常规设置菜单 (续)

第一级	第二级	第三级	第四级	值
		背景		正常*
				替用 1
				替用 2
				替用 3
		介质温度		正常*
				替用
		一致性控制		正常*
				替用 1
				替用 2
				替用 3
		预旋转		正常*
				替用 1
				替用 2
				替用 3
		定位		正常*
				替用
		转印控制		正常*
				替用 1
				替用 2
				替用 3
		湿度控制		正常*
				替用
		恢复优化		
	边缘控制			关闭
				轻磅纸
				正常*
				最大
卡塞恢复				自动*
				关闭
				启用
管理存储的作业	快速复印作业存储限制			1-300
				默认值 = 32

表 2-7 常规设置菜单 (续)

第一级	第二级	第三级	第四级	值
	快速复印作业暂存超时			关闭*
				1 小时
				4 小时
				1 天
				1 周
	存储作业的默认文件夹名称			从文件夹名称列表中进行选择。
				公用*
	存储的作业排序方式			作业名称*
				日期
恢复出厂设置	重置			全部
				校准
				常规
				打印
				安全
限制彩色				启用
				禁用
				彩色 (如果允许)*

从 USB 中检索设置菜单

表 2-8 从 USB 中检索设置菜单

第一级	第二级	值
从 USB 中检索设置	访问代码	启用*
		禁用

打印设置菜单

在下表中，星号 (*) 表示出厂默认设置。

表 2-9 打印设置菜单

第一级	第二级	值
手动进纸		已启用
		已禁用*

表 2-9 打印设置菜单 (续)

第一级	第二级	值
Courier 字体		常规*
		暗
宽 A4		已启用
		已禁用*
打印 PS 错误		已启用
		已禁用*
打印 PDF 错误		已启用
		已禁用*
个性		自动*
		PCL
		POSTSCRIPT
		PDF
PCL	表格长度	范围: 5 - 128 默认值 = 60
	方向	纵向* 横向
	字体来源	内部* 轻柔 USB <X>
	字体编号	范围: 0 - 999 默认值 = 0
	字体间距	范围: 0.44 - 99.99 默认值 = 10
	字体磅值	范围: 4.00 - 999.75 默认值 = 12.00
	符号集	从符号集列表中进行选择。
	添加回车到换行处	否* 是
	禁止空白页	否* 是
	介质来源映射	标准* 典型

打印选项菜单

在下表中，星号 (*) 表示出厂默认设置。

表 2-10 打印选项菜单

第一级	第二级	值	
份数		默认值 = 1	
默认纸张尺寸		从产品支持的尺寸列表中进行选择。	
默认自定义纸张尺寸	英寸	X 尺寸	范围: 2.99 - 12.28 默认值 = 12.28
		Y 尺寸	范围: 5.00 - 18.50 默认值 = 18.5
	毫米	X 尺寸	范围: 76 - 312 默认值 = 312
		Y 尺寸	范围: 127 - 470 默认值 = 470
面数		单面* 双面	
双面格式		书籍样式* 翻转样式	
启用边到边忽略		已启用 已禁用*	

显示设置菜单

在下表中，星号 (*) 表示出厂默认设置。

表 2-11 显示设置菜单

第一级	第二级	值
显示屏亮度		范围: -10 至 10 默认值 = 0
语言		从产品支持的语言列表中进行选择。
显示 IP 地址		显示屏* 隐藏

表 2-11 显示设置菜单 (续)

第一级	第二级	值
睡眠模式		已禁用 使用睡眠延迟* 使用睡眠时间表 平衡省电/等待时间
不活动超时		范围: 10 - 300 秒 默认值 = 60
可清除警告		启用 作业*
可继续事件		自动继续 (10 秒)* 按 OK 继续

管理耗材菜单

在下表中, 星号 (*) 表示出厂默认设置。

表 2-12 管理耗材菜单

第一级	第二级	第三级	第四级	值
打印耗材状态				
耗材设置	黑色碳粉盒	严重不足设置		停止 提示继续* 继续
		不足阈值设置		1-100%
	彩色碳粉盒	严重不足设置		停止 提示继续* 继续
		不足阈值设置	青色碳粉盒 品红色碳粉盒 黄色碳粉盒	1-100%
	热凝器	严重不足设置		停止 提示继续* 继续
		不足阈值设置		1-100%

表 2-12 管理耗材菜单 (续)

第一级	第二级	第三级	第四级	值
	转印套件	严重不足设置		停止 提示继续* 继续
		不足阈值设置		1-100%
	彩色/黑白混合			自动* 大部分是彩色页 大部分是黑白页
耗材消息	不足消息			启用* 关闭
	量表			启用* 关闭
重置耗材	新热凝器套件			否 是
	新转印套件			否 是

管理纸盘菜单

在下表中，星号 (*) 表示出厂默认设置。

表 2-13 管理纸盘菜单

第一级	值
使用请求的纸盘	专用* 第一页
手动进纸提示	始终* 除非已装纸
尺寸/类型提示	显示屏* 不显示
使用其它纸盘	已启用* 已禁用
备用信头纸模式	已禁用* 已启用

表 2-13 管理纸盘菜单 (续)

第一级	值
空白页面	自动*
	是
取代 A4/Letter	是*
	否

网络设置菜单

在下表中, 星号 (*) 表示出厂默认设置。

表 2-14 网络设置菜单

第一级	值
I/O 超时	范围: 5 - 300 秒 默认值 = 15
嵌入式 Jetdirect	有关详细信息, 请参阅下表。这些菜单具有相同的结构。如果在 EIO 插槽中安装了额外 HP Jetdirect 网卡, 则会提供这两个菜单。

表 2-15 嵌入式 Jetdirect

第一级	第二级	第三级	第四级	第五级	值
信息	打印安全报告				是 否*
TCP/IP	启用				启用* 关闭
	主机名				使用箭头按钮编辑主机名。 NPIXXXXXX*
	IPv4 设置	配置方法			BootP* DHCP 自动 IP 手动
		默认 IP			自动 IP* 传统
		DHCP 释放			是 否*

表 2-15 嵌入式 Jetdirect (续)

第一级	第二级	第三级	第四级	第五级	值
		DHCP 续订			是 否*
		首选 DNS			范围: 0 - 255 默认值 = XXX.XXX.XX.XX
		备用 DNS			范围: 0 - 255 默认值 = 0.0.0.0
	IPv6 设置	启用			启用* 关闭
		地址	手动设置	启用	启用 关闭*
				地址	从提供的列表中进行选择。
		DHCPV6 策略			指定的路由器 路由器不可用* 始终
		首选 DNS			从提供的列表中进行选择。
		备用 DNS			从提供的列表中进行选择。
		代理服务器			从提供的列表中进行选择。
		代理端口			默认值 = 0080
		空闲超时			默认值 = 0270
安全	安全网页				HTTPS 必需项* HTTPS 可选项
	IPSEC				保留 禁用*
	802.1x				重置 保留*
	重置安全性				是 否*
诊断	嵌入式测试	局域网硬件测试			是 否*

表 2-15 嵌入式 Jetdirect (续)

第一级	第二级	第三级	第四级	第五级	值
		HTTP 测试			是 否*
		SNMP 测试			是 否*
		数据路径测试			是 否*
		选择所有测试			是 否*
		执行时间			范围: 1 - 60 小时 默认值 = 1
		执行			是 否*
	Ping 测试	目标类型			IPv4 IPv6
		目标 IPv4			范围: 0 - 255 默认值 = 127.0.0.1
		目标 IPv6			从提供的列表中进行选择。 默认值 = ::1
		数据包大小			默认值 = 64
		超时			默认值 = 001
		计数			默认值 = 004
		打印结果			是 否*
		执行			是 否*
	Ping 结果	发送的数据包			默认值 = 00000
		收到的数据包			默认值 = 00000
		丢失百分比			默认值 = 000
		RTT 最小值			默认值 = 0000
		RTT 最大值			默认值 = 0000
		RTT 平均值			默认值 = 0000

表 2-15 嵌入式 Jetdirect (续)

第一级	第二级	第三级	第四级	第五级	值
		正在执行 Ping 操作			是 否*
		刷新			是 否*
链路速度					自动* 10T 半双工 10T 全双工 100TX 半双工 100TX 全双工 100TX 自动 1000T 全双工

故障排除菜单

在下表中，星号 (*) 表示出厂默认设置。

表 2-16 故障排除菜单

第一级	第二级	第三级	第四级	值
退出故障排除				
注： 只有在退出故障排除菜单时，才会显示此项。				
打印事件记录				
查看事件记录				
打印质量页	打印打印质量故障排除页			
	诊断页			
	色带测试	打印测试页		
		份数		范围：1 - 30 默认值 = 1
诊断测试	禁用碳粉盒检查			
	送纸道传感器			开始测试
	送纸道测试	打印测试页		打印
		来源		从可用纸盘列表中进行选择。
		测试双面打印通道		关闭* 启用
		份数		范围：1 - 500 默认值 = 1
	手动传感器测试			从产品传感器列表中进行选择。
	纸盘/纸槽手动传感器测试			从产品传感器列表中进行选择。
	组件测试			从可用组件列表中进行选择。
		重复		关闭* 启用
	打印/停止测试			
检索诊断数据	导出到 USB			
	诊断文件			设备数据文件 调试信息文件*

表 2-16 故障排除菜单 (续)

第一级	第二级	第三级	第四级	值
	包括崩溃转储			关闭 启用*
	清除调试信息			关闭 启用*
常规调试数据				

设备维护菜单

备份/恢复菜单

△ **注意：** 数据备份和恢复由产品客户/管理员负责。在任何情况下，服务人员都不应备份或恢复客户数据。

在下表中，星号 (*) 表示出厂默认设置。

表 2-17 备份/恢复菜单

第一级	第二级	第三级	值
备份数据	计划的备份	启用计划	已禁用*
			已启用
		备份时间	默认值 = 当前时间
		备份的间隔天数	默认值 = 1
	立即备份		
	导出上次的备份		
恢复数据			插入包含备份文件的 USB 驱动器。

校准/清洁菜单

在下表中，星号 (*) 表示出厂默认设置。

表 2-18 校准/清洁菜单

第一级	第二级	值
自动清洁		关闭*
		启用
清洁间隔		从清洁间隔列表中进行选择。
自动清洁尺寸		Letter*
		A4
打印清洁页		
清洁激光玻璃		
快速校准		
完全校准		
在唤醒/开机时延迟校准		是*
		否

USB 固件升级菜单

要进行显示： 在产品控制面板上，选择**设备维护**菜单，然后选择**USB 固件升级**菜单。

将包含固件升级包的 USB 存储设备插入到 USB 端口中，然后按照屏幕上的说明进行操作。

维修菜单

维修菜单已锁定，需要输入 PIN 才能访问。此菜单专门留给授权的服务人员使用。

3 Windows 软件

- [支持的 Windows 操作系统](#)
- [支持的 Windows 打印机驱动程序](#)
- [选择适用于 Windows 的正确打印机驱动程序](#)
- [打印设置优先级](#)
- [更改 Windows 打印机驱动程序设置](#)
- [删除 Windows 软件](#)
- [支持的 Windows 实用程序](#)
- [用于其它操作系统的软件](#)

支持的 Windows 操作系统

产品支持以下 Windows 操作系统:

- Windows XP (32 位和 64 位)
- WindowsVista (32 位和 64 位)
- Windows 7 (32 位和 64 位)
- Windows Server 2003 (32 位和 64 位)
- Windows Server 2008 (32 位和 64 位)

支持的 Windows 打印机驱动程序

- HP PCL 6（这是默认打印机驱动程序）
- HP PCL 6 通用打印驱动程序 (HP UPD PCL 5)
- HP postscript emulation Universal Print Driver (HP UPD PS)
- HP PCL 5 Universal Print Driver (HP UPD PCL 5)

打印机驱动程序包括联机帮助，其中有对普通打印任务的说明，还介绍了打印机驱动程序中的按钮、复选框及下拉列表。

 **注：** 有关 UPD 的更多信息，请访问 www.hp.com/go/upd。

选择适用于 Windows 的正确打印机驱动程序

利用打印机驱动程序，您可以访问产品功能并实现计算机与产品之间的通信（使用打印机语言）。可从 www.hp.com/go/cljcp5525_software 找到以下打印机驱动程序。

HP PCL 6 驱动程序

- 作为默认驱动程序提供。此驱动程序将自动安装，除非您选择另一个驱动程序。
- 建议用于所有 Windows 环境
- 为大多数用户提供总体最佳速度、打印质量和产品功能支持
- 是为了与 Windows 图形设备接口 (GDI) 保持一致以便在 Windows 环境中获得最佳速度而开发的
- 可能与基于 PCL 5 的第三方和自定义软件程序不完全兼容

HP UPD PCL 6 驱动程序

- 建议用于所有 Windows 环境
- 为大多数用户提供总体最佳速度、打印质量和产品功能支持
- 按照 Windows GDI 进行开发，从而在 Windows 环境中具有最佳速度
- 可能与基于 PCL 5 的第三方和自定义软件程序不完全兼容

HP UPD PS 驱动程序

- 建议用于通过 Adobe® 软件程序或其它图形密集程度高的软件程序执行的打印
- 为从 postscript 仿真打印提供所需的支持，或者为获得 postscript flash 字体支持提供支持

HP UPD PCL 5

- 建议用于 Windows 环境下的一般办公打印
 - 与以前的 PCL 版本和较旧的 HP LaserJet 产品兼容
 - 是从第三方或自定义软件程序打印的最佳选择
 - 在混合环境中运行时的最佳选择，这需要将产品设置为 PCL 5（UNIX、Linux、大型机）
 - 设计在企业 Windows 环境中使用，以便提供一个可与多种打印机型号配合使用的驱动程序
 - 从移动 Windows 计算机打印到多种打印机型号时的首选
-

HP Universal Print Driver (UPD)

用于 Windows 的 HP Universal Print Driver (UPD) 是一个驱动程序，您无需下载其它单独驱动程序就可以从任何位置快速访问所有 HP LaserJet 产品。它以公认的 HP 打印驱动程序技术为基础，经过了全面测试，可与许多软件程序配合使用。它是一个功能强大、可长时间一致工作的解决方案。

HP UPD 可直接与各个 HP 产品通信并收集配置信息，然后自定义用户界面以显示该产品的独特可用功能。它会自动启用产品的可用功能，如双面打印和装订，这样您便无需手动启用这些功能。

有关更多信息，请访问 www.hp.com/go/upd。

UPD 安装模式

传统模式

- 从 CD 为单台计算机安装驱动程序时，请使用此模式。
- 从产品随附的 CD 中安装 UPD 时，它会像传统打印机驱动程序一样运行。它可在特定产品上运行。
- 如果使用这种模式，您必须为每台计算机和每台产品都单独安装 UPD。

动态模式

- 要使用此模式，请从互联网上下载 UPD。请访问 www.hp.com/go/upd。
 - 动态模式允许您使用单个驱动程序安装，从而使您可以在任何位置发现并打印到 HP 产品。
 - 为工作组安装 UPD 时，请使用此模式。
-

打印设置优先级

更改的打印设置将按照作出更改的位置区分优先级：

 **注：** 软件程序不同，命令和对话框的名称也会有所不同。

- **页面设置对话框：** 单击**页面设置**或正在运行的程序的**文件**菜单上的类似命令，打开此对话框。此处更改的设置会取代在其它任何地方更改的设置。
- **打印对话框：** 单击**打印**、**打印设置**或正在运行的程序的**文件**菜单上的类似命令，打开此对话框。在**打印**对话框中更改的设置优先级较低，通常不能取代在**页面设置**对话框中更改的设置。
- **打印机属性对话框（打印机驱动程序）：** 单击**打印**对话框中的**属性**以打开打印机驱动程序。在**打印机属性**对话框中更改的设置通常不会取代该打印软件其它任何地方的设置。您可在此处更改大部分打印设置。
- **默认打印机驱动程序设置：** 默认打印机驱动程序设置可以决定所有打印作业使用的设置，除非在**页面设置**、**打印**或**打印机属性**对话框中更改了设置。
- **打印机控制面板设置：** 在打印机控制面板上更改的设置的优先级低于其它任何地方更改的设置的优先级。

更改 Windows 打印机驱动程序设置

更改所有打印作业的设置，直至软件程序关闭

1. 在软件程序的**文件**菜单中，单击**打印**。
 2. 选择驱动程序，然后单击**属性**或**首选项**。
- 具体步骤可能会有所不同；这是最常用的方法。

更改所有打印作业的默认设置

1. **Windows XP、Windows Server 2003 和 Windows Server 2008**（使用默认开始菜单视图）：
单击**开始**，然后单击**打印机和传真**。
Windows XP、Windows Server 2003 和 Windows Server 2008（使用经典开始菜单视图）：
单击**开始**、**设置**，然后单击**打印机**。
Windows Vista：依次单击**开始**和**控制面板**，然后在**硬件和声音**类别中单击**打印机**。
Windows 7：单击**开始**，然后单击**设备和打印机**。
2. 右击驱动程序图标，然后选择**打印首选项**。

更改产品配置设置

1. **Windows XP、Windows Server 2003 和 Windows Server 2008**（使用默认开始菜单视图）：
单击**开始**，然后单击**打印机和传真**。
Windows XP、Windows Server 2003 和 Windows Server 2008（使用经典开始菜单视图）：
单击**开始**、**设置**，然后单击**打印机**。
Windows Vista：依次单击**开始**和**控制面板**，然后在**硬件和声音**类别中单击**打印机**。
Windows 7：单击**开始**，然后单击**设备和打印机**。
2. 右击驱动程序图标，然后选择**属性**或**打印机属性**。
3. 单击**设备设置**标签。

删除 Windows 软件

Windows XP

1. 依次单击**开始**、**控制面板**和**添加或删除程序**。
2. 从列表中找到产品并将其选中。
3. 单击**更改/删除**按钮以删除该软件。

Windows Vista

1. 依次单击**开始**、**控制面板**和**程序和功能**。
2. 从列表中找到产品并将其选中。
3. 选择**卸载/更改**选项。

Windows 7

1. 单击**开始**、**控制面板**，然后在**程序**下单击**卸载程序**。
2. 从列表中找到产品并将其选中。
3. 选择**卸载**选项。

支持的 Windows 实用程序

HP Web Jetadmin

HP Web Jetadmin 是一个简单的打印和成像外围设备管理软件工具，通过启用远程配置、前摄监控、安全故障排除及打印和成像产品报告，可帮助您优化产品使用情况、控制彩色打印成本、保护产品安全、简化耗材管理。

要下载最新版本的 HP Web Jetadmin 和支持的主机系统的最新列表，请访问 www.hp.com/go/webjetadmin。

在主机服务器上安装 HP Web Jetadmin 之后，Windows 客户机可使用支持的 Web 浏览器（如 Microsoft® Internet Explorer）浏览到 HP Web Jetadmin 主机来访问 HP Web Jetadmin。

HP 内嵌式 Web 服务器

该产品配有 HP 内嵌式 Web 服务器，可用于访问有关产品和网络活动的信息。这些信息可显示在以下 Web 浏览器中：Microsoft Internet Explorer、Netscape Navigator、Apple Safari 或 Mozilla Firefox。

HP 内嵌式 Web 服务器驻留在产品上。它不是装载在网络服务器上。

HP 内嵌式 Web 服务器提供了一个访问产品的界面，具有联网计算机和标准 Web 浏览器的任何人都可使用。无需安装或配置任何特殊软件，但您必须在计算机上安装支持的 Web 浏览器。要访问 HP 内嵌式 Web 服务器，请在浏览器的地址栏中键入产品的 IP 地址。（要查找 IP 地址，请打印配置页。有关打印配置页的详细信息，请参阅[第 150 页的打印信息页](#)。）

有关 HP 内嵌式 Web 服务器特性和功能的完整说明，请参阅[第 151 页的使用 HP 内嵌式 Web 服务器](#)。

用于其它操作系统的软件

操作系统	软件
UNIX	对于 HP-UX 和 Solaris 网络, 请转至 www.hp.com/go/jetdirectunix_software , 使用用于 UNIX 的 HP Jetdirect 打印机安装程序 (HPPI) 安装型号脚本。 对于最新的型号脚本, 请转至 www.hp.com/go/unixmodelscripts 。
Linux	有关信息, 请访问 www.hplip.net 。
SAP	有关驱动程序, 请访问 www.hp.com/go/sap/drivers 。 有关信息, 请访问 www.hp.com/go/sap/print 。

4 在 Mac 上使用产品

- [Mac 软件](#)
- [使用 Mac 打印](#)
- [解决 Mac 问题](#)

Mac 软件

支持的 Mac 操作系统

本产品支持以下 Mac 操作系统：

- Mac OS X 10.4、10.5、10.6 和更新版本

 **注：** 对于 Mac OS X 10.4 和更新版本，支持 PPC 和 Intel® Core™ 处理器 Mac。

支持的 Mac 打印机驱动程序

HP LaserJet 软件安装程序提供了 PostScript® 打印机描述 (PPD) 文件、打印机对话框扩展 (PDE) 以及 HP Utility，以便通过 Mac OS X 计算机使用打印机。HP 打印机 PPD 和 PDE 文件与内置 Apple PostScript 打印机驱动程序组合在一起，可以提供完整的打印功能并可访问特定的 HP 打印机功能。

安装 Mac 操作系统的软件

为直接连接至产品的 Mac 计算机安装软件

1. 从 CD 安装软件。
2. 单击产品图标，然后按照屏幕上的说明进行操作。
3. 单击**关闭**按钮。
4. 在软件提示时，用 USB 电缆连接本产品和计算机。

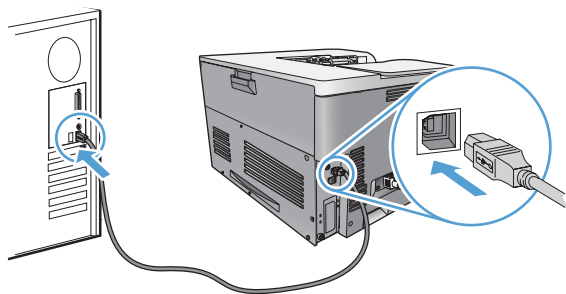

5. 要配置本产品软件以识别安装的附件，请完成以下步骤：

Mac OS X 10.4

1. 在 Apple 菜单  中，单击**系统预置**菜单，然后单击**打印与传真**图标。
2. 单击**打印机设置**按钮。
3. 单击**可安装选项**菜单。

Mac OS X 10.5 和 10.6

1. 在 Apple 菜单  中，单击**系统预置**菜单，然后单击**打印与传真**图标。
2. 从窗口左侧选择本产品。
3. 单击**选项与耗材**按钮。
4. 单击**驱动程序**选项卡。
5. 配置安装的选项。

注： 对于 Mac OS X 10.5 和 10.6，安装过程将自动配置安装的选项。

6. 从任一程序打印一个页面，确保软件安装正确。

 **注：** 如果安装失败，请重新安装软件。

在有线网络上安装 Mac 计算机软件

配置 IP 地址

1. 将网线连接至本产品和网络。

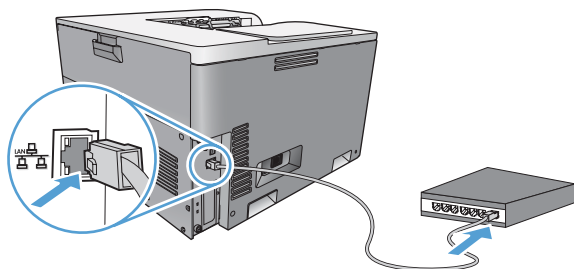

2. 等待 60 秒，然后继续。在此期间，网络将识别本产品并为其指定一个 IP 地址或主机名。
3. 在产品控制面板上，按主页按钮 .
4. 按向下箭头 ▼ 以突出显示**管理**菜单，然后按**确定**按钮。
5. 按向下箭头 ▼ 以突出显示**报告**菜单，然后按**确定**按钮。
6. 按向下箭头 ▼ 以突出显示**配置/状态页**菜单，然后按**确定**按钮。
7. 按向下箭头 ▼ 以突出显示**配置页**菜单，然后按**确定**按钮。

8. 找到嵌入式 Jetdirect 页上的 IP 地址。

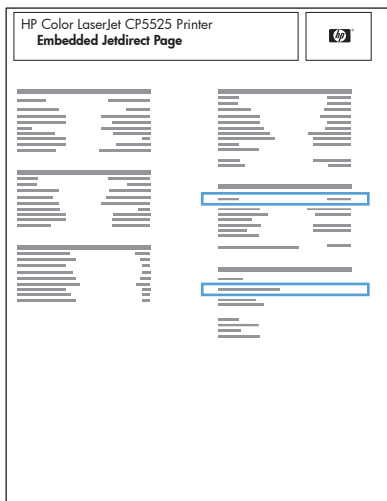

9. **IPv4:** 如果 IP 地址是 0.0.0.0、192.0.0.192 或 169.254.x.x, 则您必须手动配置 IP 地址。请参阅第 65 页的[从控制面板手动配置 IPv4 TCP/IP 参数](#)。否则表示网络配置成功。

IPv6: 如果 IP 地址以“fe80:”开头, 表示本产品可以执行打印。否则, 您必须手动配置 IP 地址。请参阅第 66 页的[从控制面板手动配置 IPv6 TCP/IP 参数](#)。

安装 Mac 软件

Mac

1. 退出计算机上的所有程序。
2. 从 CD 安装软件。
3. 单击产品图标, 然后按照屏幕上的说明进行操作。
4. 安装完成后, 单击**关闭**按钮。
5. 在计算机中打开 Apple 菜单 , 单击**系统预置**菜单, 然后单击**打印与传真**图标。
6. 单击加号 (+)。

默认情况下, Mac OS X 使用 Bonjour 方法查找驱动程序, 然后将本产品添加到打印机弹出式菜单中。这种方法适合大多数情况。如果 Mac OS X 找不到 HP 打印机驱动程序, 屏幕上将显示一则错误消息。重新安装软件。

如果要将本产品连接至大型网络, 可能需要使用 IP 打印而不是 Bonjour 进行连接。按以下步骤操作:

- a. 单击 **IP 打印机** 按钮。
 - b. 在**协议**下拉列表中, 选择 **HP Jetdirect-套接字** 选项。输入本产品的 IP 地址或主机名。如果尚未选择产品型号, 请从**打印使用**下拉列表中进行选择。
7. 要配置本产品以识别安装的附件, 请完成以下步骤:

Mac OS X 10.4

1. 在 Apple 菜单  中，单击**系统预置**菜单，然后单击**打印与传真**图标。
2. 单击**打印机设置**按钮。
3. 单击**可安装选项**菜单。

Mac OS X 10.5 和 10.6

1. 在 Apple 菜单  中，单击**系统预置**菜单，然后单击**打印与传真**图标。
2. 从窗口左侧选择本产品。
3. 单击**选项与耗材**按钮。
4. 单击**驱动程序**选项卡。
5. 配置安装的选项。

注： 对于 Mac OS X 10.5 和 10.6，安装过程将自动配置安装的选项。

8. 从任一程序打印一个页面，确保软件安装正确。

 **注：** 如果安装失败，请重新安装软件。

从 Mac 操作系统中删除软件

必须具有管理员权限才能删除软件。

1. 打开**系统预置**。
2. 选择**打印和传真**。
3. 突出显示产品。
4. 单击减号 (-)。
5. 如有必要，删除打印队列。
6. 从以下硬盘文件夹删除 .GZ 文件：
 - **Mac OS X 10.4:** Library/Printers/PPDs/Contents/Resources/<lang>.lproj，其中 <lang> 是指您所用语言的两字符语言代码。
 - **Mac OS X 10.5 和 10.6:** Library/Printers/PPDs/Contents/Resources

Mac 打印设置优先级

更改的打印设置将按照作出更改的位置区分优先级：

 **注：** 软件程序不同，命令和对话框的名称也会有所不同。

- **页面设置对话框：** 单击**页面设置**或正在运行的程序的**文件**菜单上的类似命令，打开此对话框。在此处更改的设置可能会覆盖在别处更改的设置。
- **打印对话框：** 单击**打印**、**打印设置**或正在运行的程序的**文件**菜单上的类似命令，打开此对话框。在**打印**对话框中更改的设置优先级较低，不能取代在**页面设置**对话框中更改的设置。

- **默认打印机驱动程序设置:** 默认打印机驱动程序设置可以决定所有打印作业使用的设置, *除非在页面设置、打印或打印机属性对话框中更改了设置。*
- **打印机控制面板设置:** 在打印机控制面板上更改的设置的优先级低于其它任何地方更改的设置的优先级。

更改 Mac 打印机驱动程序设置

更改所有打印作业的设置, 直至软件程序关闭	更改所有打印作业的默认设置	更改产品配置设置
<ol style="list-style-type: none"> 1. 在文件菜单上, 单击打印按钮。 2. 在各个菜单上更改所需的设置。 	<ol style="list-style-type: none"> 1. 在文件菜单上, 单击打印按钮。 2. 在各个菜单上更改所需的设置。 3. 在预置菜单上, 单击另存为...选项并键入预设的名称。 <p>这些设置保存在预置菜单中。要使用新设置, 每次打开程序进行打印时必须选择保存的预置选项。</p>	<p>Mac OS X 10.4</p> <ol style="list-style-type: none"> 1. 在 Apple 菜单  中, 单击系统预置菜单, 然后单击打印与传真图标。 2. 单击打印机设置按钮。 3. 单击可安装选项菜单。 <p>Mac OS X 10.5 和 10.6</p> <ol style="list-style-type: none"> 1. 在 Apple 菜单  中, 单击系统预置菜单, 然后单击打印与传真图标。 2. 从窗口左侧选择本产品。 3. 单击选项与耗材按钮。 4. 单击驱动程序选项卡。 5. 配置安装的选项。

Mac 计算机软件

HP Utility for Mac

使用 HP Utility 设置打印机驱动程序中未提供的产品功能。

如果产品使用通用串行总线 (USB) 电缆或连接到基于 TCP/IP 的网络, 则可以使用 HP Utility。

打开 HP Utility

Mac OS X 10.4	<ol style="list-style-type: none"> 1. 打开 Finder, 依次单击应用程序、实用程序, 然后双击打印机设置实用程序。 2. 选择要配置的产品, 然后单击实用程序。
Mac OS X 10.5 和 10.6	<ol style="list-style-type: none"> 1. 从打印机浏览器菜单, 单击打印机实用程序。 <p>- 或 -</p> <p>从打印队列, 单击实用程序图标。</p>

HP Utility 功能

HP Utility 包含的页面可通过单击**配置设置**列表打开。下表描述了您可以从这些页面执行的任务。

菜单	项目	说明
信息和支持	耗材状态	显示产品耗材状态，并提供可以在线订购耗材的链接
	设备信息	显示有关当前选定产品的信息
	HP 支持	访问技术帮助、在线耗材订购、在线注册以及回收利用信息
	彩色使用	显示打印的总页数、打印的彩色页数以及仅使用黑色打印的页数
	文件上载	将文件从计算机传输到产品
	上载字体	将字体文件从计算机传输到产品
打印机设置	纸盘配置	更改默认纸盘设置
	双面打印模式	打开自动双面打印模式
	存储的作业	管理产品硬盘中存储的打印作业
	电子邮件警报	将产品配置为针对某些事件发送电子邮件通知
	网络设置	配置网络设置，如 IPv4 和 IPv6 设置
	耗材管理	配置在耗材接近估计的使用寿命时产品如何进行操作
	限制彩色	针对特定用户和软件程序配置彩色打印限制 注： 只有在打开 查看菜单 并选择 显示高级选项 后，才能使用该选项。
	保护直接端口	禁止通过 USB 或并行端口进行打印
其它设置	访问 HP 内嵌式 Web 服务器	

Mac 支持的实用程序

HP 内嵌式 Web 服务器

该产品配有内嵌式 Web 服务器，可用于访问有关产品和网络活动的信息。有关更多信息，请访问 [第 152 页的功能](#)。

使用 Mac 打印

通过 Mac 取消打印作业

如果当前正在打印作业，您可以按产品控制面板上的取消按钮取消作业。

 **注：** 按取消按钮可以清除产品当前正在处理的作业。如果有多个进程正在运行（例如，产品在接收传真的同时打印文档），按取消按钮会清除当前显示在产品控制面板上的进程。

您还可以从软件程序或打印队列取消打印作业。

要立即停止打印作业，请从产品中取出剩余的打印介质。打印停止后，按以下其中一种方法操作：

- **产品控制面板：** 要取消打印作业，请按产品控制面板上的取消按钮，然后再松开。
- **软件程序：** 通常，计算机屏幕上会短暂出现一个对话框，可使您取消打印作业。
- **Mac 打印队列：** 双击 dock 中的产品图标，打开打印队列。突出显示打印作业，然后单击**删除**。

通过 Mac 更改纸张尺寸和类型

1. 在软件程序的**文件**菜单中，单击**打印**选项。
2. 在**份数和页数**菜单中，单击**页面设置**按钮。
3. 从**纸张尺寸**下拉列表选择一个尺寸，然后单击**确定**按钮。
4. 打开**完成**菜单。
5. 从**介质类型**下拉列表中选择一种类型。
6. 单击**打印**按钮。

在 Mac 中调整文档大小或在自定义纸张尺寸上打印

Mac OS X 10.4、10.5 和 10.6

1. 在**文件**菜单上，单击**页面设置**选项。
2. 选择本产品，然后为**纸张尺寸**和**方向**选项选择正确的设置。

Mac OS X 10.5 和 10.6

使用以下方法之一。

2. 单击**页面设置**按钮。
 3. 选择本产品，然后为**纸张尺寸**和**方向**选项选择正确的设置。
-
1. 在**文件**菜单上，单击**打印**选项。
 2. 打开**纸张处理**菜单。
 3. 在**目标纸张尺寸**区域单击**缩放以适合纸张尺寸**框，然后从下拉列表中选择尺寸。

在 Mac 中创建和使用打印预置

使用打印预置可保存当前的打印机驱动程序设置以便再次使用。

创建打印预置

1. 在**文件**菜单上，单击**打印**选项。
2. 选择驱动程序。
3. 选择要保存的打印设置以便再用。
4. 在**预置**菜单中，单击**另存为...**选项并键入预置的名称。
5. 单击**确定**按钮。

使用打印预置

1. 在**文件**菜单上，单击**打印**选项。
2. 选择驱动程序。
3. 在**预置**菜单中，选择打印预置。

 **注：** 要使用打印机驱动程序默认设置，请选择**标准**选项。

在 Mac 中打印封面

1. 在**文件**菜单上，单击**打印**选项。
2. 选择驱动程序。
3. 打开**封面**菜单，然后选择打印封面的位置。单击**文档前**按钮或**文档后**按钮。
4. 在**封面类型**菜单中，选择要打印在封面上的消息。

 **注：** 要打印空白封面，请从**封面类型**菜单选择**标准**选项。

在 Mac 上使用水印

1. 在**文件**菜单上，单击**打印**选项。
2. 打开**水印**菜单。
3. 从**模式**菜单选择要使用的水印类型。选择**水印**选项以打印半透明消息。选择**贴面**选项以打印不透明消息。
4. 从**页数**菜单选择是在所有页面上打印水印还是仅在第一页上打印。
5. 从**文本**菜单选择其中一个标准消息，或者选择**自定义**选项并在框中键入新消息。
6. 选择其它设置选项。

在 Mac 中在一张纸上打印多个页面

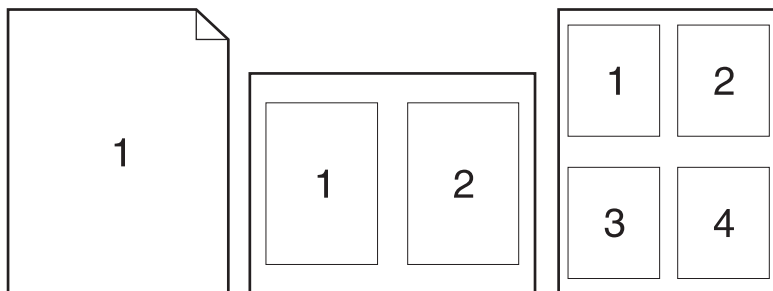

1. 在**文件**菜单上，单击**打印**选项。
2. 选择驱动程序。
3. 打开**布局**菜单。
4. 从**每张打印页数**菜单，选择想要在每张纸上打印的页数（1、2、4、6、9 或 16）。
5. 在**布局方向**区域选择页面在纸张上的放置顺序和位置。
6. 从**边框**菜单，选择要在纸张上每页周围打印的边框的类型。

在 Mac 上进行双面打印

使用自动双面打印

1. 在其中一个纸盘中装入充足的纸张以供打印作业使用。
2. 在**文件**菜单上，单击**打印**选项。
3. 打开**布局**菜单。
4. 从**双面**菜单选择装订选项。

手动双面打印

1. 在其中一个纸盘中装入充足的纸张以供打印作业使用。
2. 在**文件**菜单上，单击**打印**选项。
3. 打开**完成**菜单，然后单击**手动双面打印**选项卡或打开**手动双面打印**菜单。
4. 单击**手动双面打印**框，选择一个装订选项。
5. 单击**打印**按钮。将输出纸叠重新放入纸盘 1 以打印第二面之前，请按计算机屏幕上出现的弹出窗口中的说明进行操作。
6. 转至产品，然后取出纸盘 1 中的所有空白纸张。
7. 将打印的纸叠正面朝上插入纸盘 1，底边先送入打印机。必须从纸盘 1 打印第二面。
8. 如果出现提示，请按相应的控制面板按钮继续操作。

使用 Mac 存储作业

您可以将作业存储在产品上，以便随时打印它们。您可以与其他用户共享存储的作业，也可以将它们标为专用，只供您自己使用。

1. 在**文件**菜单上，单击**打印**选项。
2. 打开**作业存储**菜单。
3. 在**作业存储模式**下拉列表中，选择存储的作业类型。
 - **审阅待打印**：此功能使您能够迅速打印并校对一份作业，然后再打印更多份数。
 - **个人作业**：将作业发送到产品时，作业将暂不打印，直到您通过产品控制面板请求打印该作业。如果为作业指定了个人识别码 (PIN)，则必须通过控制面板提供必要的 PIN。
 - **快速复印**：如果产品上安装了可选硬盘，则可以打印请求份数的作业，然后将作业副本存储在可选硬盘上。存储作业后，以后您便可以打印更多作业副本。
 - **存储的作业**：如果产品上安装了可选硬盘，则可以将作业（如人事表格、时间表或日历）存储在产品上，并允许其他用户随时打印作业。也可以用 PIN 保护存储的作业。
4. 要使用自定义用户名或作业名，请单击**自定义**按钮，然后输入用户名或作业名。

如果另一个存储作业已使用了该名称，请选择要使用的选项。

使用作业名 + (1-99)	在作业名末尾附加一个唯一编号。
替换现有文件	用新的存储作业覆盖现有的存储作业。

5. 如果在步骤 3 中选择**存储的作业**或**个人作业**选项，则可以使用 PIN 保护作业。在使用 **PIN 打印** 字段中键入 4 位数的 PIN。当其他人试图打印此作业时，产品会提示他们输入此 PIN 码。

通过 Mac 设置颜色选项

使用**颜色选项**菜单或**颜色/质量选项**菜单控制如何从软件程序解析并打印颜色。

1. 在**文件**菜单上，单击**打印**选项。
2. 选择驱动程序。
3. 打开**颜色选项**菜单或**颜色/质量选项**菜单。
4. 打开**高级**菜单，或者选择相应的选项卡。
5. 分别调整文本、图形和照片的设置。

在 Mac 上使用服务菜单

如果本产品连接至网络，则可以通过**服务**菜单获得产品和耗材状态信息。

1. 在**文件**菜单上，单击**打印**选项。
2. 打开**服务**菜单。

3. 要打开内嵌式 Web 服务器和执行维护任务，请执行以下步骤：
 - a. 选择**设备维护**选项卡。
 - b. 从下拉列表中选择一个任务。
 - c. 单击**启动**按钮。
4. 要进入此产品的各种支持网站，请执行以下步骤：
 - a. 选择 **Web 上的服务**选项卡。
 - b. 从菜单中选择一个选项。
 - c. 单击**执行!**按钮。

解决 Mac 问题

请参阅[第 189 页的解决常见的 Mac 问题](#)。

5 连接产品

- [支持的网络操作系统](#)
- [通过 USB 连接](#)
- [连接到网络](#)

支持的网络操作系统

以下操作系统支持网络打印：

- Windows 7（32 位和 64 位）
- Windows Vista（32 位和 64 位）
- Windows Server 2008（32 位和 64 位）
- Windows XP（32 位，Service Pack 2）
- Windows XP（64 位，Service Pack 1）
- Windows Server 2003（Service Pack 1，32 位和 64 位）
- Mac OS X 10.4、10.5、10.6 和更高版本

 **注：** 大多数网络操作系统支持完整软件安装。

打印机共享免责声明

HP 不支持对等网络，因为此功能是 Microsoft 操作系统的功能，而不是 HP 打印机驱动程序的功能。请访问 Microsoft 网站：www.microsoft.com。

通过 USB 连接

本产品支持 USB 2.0 连接。必须使用长度不超过 2 米 (6.5 英尺) 的 A 接 B 型 USB 电缆。

△ **注意：** 在安装软件期间提示您连接 USB 电缆之前，请勿连接 USB 电缆。

1. 退出计算机上所有已打开的程序。
2. 从 CD 安装软件，然后按照屏幕上的说明操作。
3. 在屏幕提示时，选择**直接连接计算机**选项，然后单击**安装**按钮。
4. 在软件提示时，用 USB 电缆连接本产品和计算机。

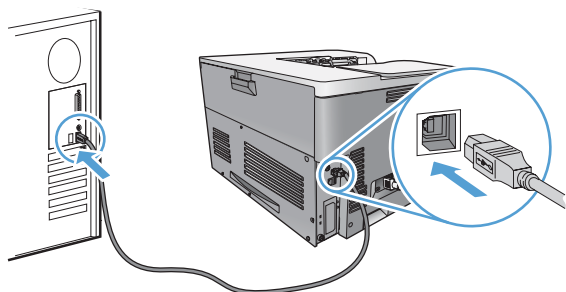

5. 安装结束时，单击**完成**按钮。
6. 在**其他选项**屏幕上，您可以安装更多软件或者单击**退出**按钮。
7. 从任一程序打印一个页面，确保软件安装正确。

📄 **注：** 如果安装失败，请重新安装软件。

连接到网络

您可以从控制面板和 HP 内嵌式 Web 服务器配置网络参数。或者对于大多数网络，还可以从 HP Web Jetadmin 软件配置这些参数。

 **注：** Mac OS X 操作系统不支持 HP Web Jetadmin 软件。

有关受支持网络的完整列表，以及有关从软件配置网络参数的说明，请参阅 *HP Jetdirect 嵌入式打印服务器管理员指南*。安装 HP Jetdirect 嵌入式打印服务器的产品附带有该指南。

支持的网络协议

本产品支持 TCP/IP 网络协议，这是使用最广泛、最广为接受的网络协议。许多网络服务都使用此协议。下表列出了支持的网络服务和协议。

表 5-1 打印

服务名称	说明
port9100 (直接模式)	打印服务
行式打印机守护进程 (LPD)	打印服务
高级 LPD (自定义 LPD 队列)	TCP/IP 系统上安装的与行式打印机假脱机服务有关的协议和程序。
FTP	可在系统间传输数据的 TCP/IP 实用程序。
WS 打印	使用 HP Jetdirect 打印服务器上的 Microsoft Web Services for Devices (WSD) 打印服务。
WS Discovery	允许在 HP Jetdirect 打印服务器上使用 Microsoft WS Discovery 协议。

表 5-2 网络设备发现

服务名称	说明
SLP (服务定位协议)	设备发现协议，用于帮助查找和配置网络设备。主要供基于 Microsoft 的程序使用。
Bonjour	设备发现协议，用于帮助查找和配置网络设备。主要供基于 Apple Macintosh 的程序使用。

表 5-3 消息发送和管理

服务名称	说明
HTTP (超文本传输协议)	允许 Web 浏览器与内嵌式 Web 服务器通信。
EWS (嵌入式 Web 服务器)	允许通过 Web 浏览器管理产品。
SNMP (简单网络管理协议)	供网络应用程序使用，以便管理产品。支持 SNMP v1、SNMP v3 和标准 MIB-II (管理信息库) 对象。

表 5-3 消息发送和管理（续）

服务名称	说明
LLMNR（链路本地多播名称解析）	指定产品是否通过 IPv4 和 IPv6 响应 LLMNR 请求。
TFTP 配置	允许您使用 TFTP 为 HP Jetdirect 打印机服务器下载包含其它配置参数（例如 SNMP 或非默认设置）的配置文件。

表 5-4 IP 寻址

服务名称	说明
DHCP（动态主机配置协议）	适合自动 IP 地址分配。该产品支持 IPv4 和 IPv6。DHCP 服务器将为产品提供一个 IP 地址。通常，无需用户干预，产品即可从 DHCP 服务器获得 IP 地址。
BOOTP（引导协议）	适合自动 IP 地址分配。BOOTP 服务器将为产品提供一个 IP 地址。需要管理员在 BOOTP 服务器上为产品输入产品的 MAC 硬件地址，才能从此服务器获得 IP 地址。
Auto IP	适合自动 IP 地址分配。如果既没有 DHCP 服务器也没有 BOOTP 服务器，产品将使用此服务生成唯一的 IP 地址。

表 5-5 安全功能





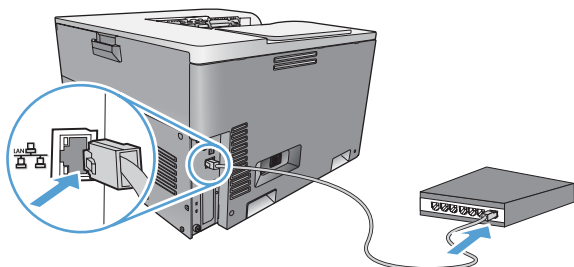

服务名称	说明
IPsec/防火墙	在 IPv4 和 IPv6 网络上提供网络层安全。防火墙可对 IP 流量进行简单控制。IPsec 通过验证和加密协议提供额外的保护。
Kerberos	通过为登录网络的每个用户分配一个唯一的密钥（称为票证），您可以在开放式网络上交流私密信息。票证随后将嵌入消息以标识发件人身份。
SNMP v3	使用基于用户的 SNMP v3 安全模型，通过加密方式提供用户验证和数据保密。
访问控制列表 (ACL)	指定单独的主机系统或主机系统网络，以便通过它们访问 HP Jetdirect 打印服务器及连接的网络产品。
SSL/TLS	允许您通过 Internet 传送私人文档，并保证客户机和服务器应用程序之间的私密性及数据完整性。
IPsec 批配置	通过简单控制来往产品的 IP 流量来提供网络层安全。此协议可提供加密和验证，而且允许多次配置。

在有线网络上安装产品

配置 IP 地址

1. 将网线连接至本产品 and 网络。



2. 等待 60 秒，然后继续。在此期间，网络将识别本产品并为其指定一个 IP 地址或主机名。
3. 在产品控制面板上，按主页按钮 。
4. 按向下箭头  以突出显示管理菜单，然后按确定按钮。
5. 按向下箭头  以突出显示报告菜单，然后按确定按钮。
6. 按向下箭头  以突出显示配置/状态页菜单，然后按确定按钮。
7. 按向下箭头  以突出显示配置页项，然后按确定按钮。
8. 按向上箭头  以突出显示打印选项，然后按确定按钮以打印报告。
9. 找到嵌入式 Jetdirect 页上的 IP 地址。

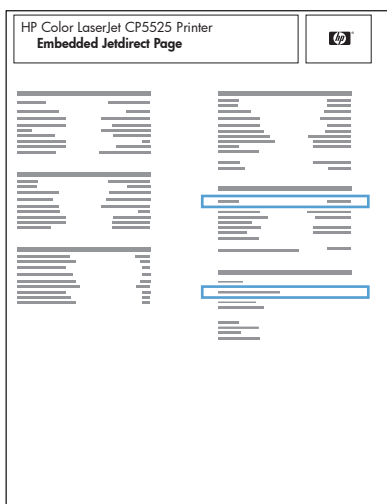

10. **IPv4:** 如果 IP 地址是 0.0.0.0、192.0.0.192 或 169.254.x.x，则您必须手动配置 IP 地址。请参阅第 65 页的[从控制面板手动配置 IPv4 TCP/IP 参数](#)。否则表示网络配置成功。

IPv6: 如果 IP 地址以“fe80:”开头，表示本产品可以执行打印。否则，您必须手动配置 IP 地址。请参阅第 66 页的[从控制面板手动配置 IPv6 TCP/IP 参数](#)。

安装软件

1. 退出计算机上的所有程序。
2. 从 CD 安装软件。
3. 按屏幕上的说明操作。
4. 在屏幕提示时，选择**通过网络连接**选项，然后单击**安装**按钮。
5. 从可用打印机列表中，选择具有正确 IP 地址的打印机。
6. 单击**完成**按钮。
7. 在**其他选项**屏幕上，您可以安装更多软件或者单击**退出**按钮。
8. 从任一程序打印一个页面，确保软件安装正确。

 **注：** 如果安装失败，请重新安装软件。

配置网络设置

查看或更改网络设置

使用内嵌式 Web 服务器查看或更改 IP 配置设置。

1. 打印配置页，找到 IP 地址。
 - 如果您使用 IPv4，则 IP 地址仅包含数字。其格式是：
`XXX.XXX.XXX.XXX`
 - 如果您使用 IPv6，则 IP 地址是十六进制字符和数字的组合。其格式类似于：
`XXXX::XXXX:XXXX:XXXX:XXXX`
2. 要打开内嵌式 Web 服务器，请在 Web 浏览器的地址行中键入产品 IP 地址。
3. 单击**联网**选项卡以获得网络信息。可根据需要更改设置。

设置或更改网络密码

使用内嵌式 Web 服务器或设置一个网络密码或更改现有的密码。

1. 打开内嵌式 Web 服务器，单击**安全性**标签，然后单击**一般安全**链接。

 **注：** 如果先前已经设置了密码，系统会提示您键入密码。键入密码，然后单击**应用**按钮。

2. 在**新密码**框和**验证密码**框中键入新密码。
3. 在窗口底部，单击**应用**按钮以保存密码。

从控制面板手动配置 IPv4 TCP/IP 参数

使用控制面板菜单手动设置 IPv4 地址、子网掩码、Syslog 服务器和默认网关。

1. 按主页按钮 .
2. 按向下箭头 ▼ 以突出显示**管理**菜单，然后按**确定**按钮。

3. 按向下箭头 ▼ 以突出显示**网络设置**菜单，然后按**确定**按钮。
4. 按向下箭头 ▼ 以突出显示**嵌入式 Jetdirect** 菜单，然后按**确定**按钮。
5. 按向下箭头 ▼ 以突出显示 **TCP/IP** 菜单，然后按**确定**按钮。
6. 按向下箭头 ▼ 以突出显示 **IPv4 设置**菜单，然后按**确定**按钮。
7. 按向下箭头 ▼ 以突出显示**配置方法**菜单，然后按**确定**按钮。
8. 按向下箭头 ▼ 以突出显示**手动**选项，然后按**确定**按钮。
9. 按向下箭头 ▼ 以突出显示**手动设置**菜单，然后按**确定**按钮。
10. 按向下箭头 ▼ 以突出显示、**IP 地址**或**子网掩码**菜单，然后按**默认网关**按钮。▼**确定**
11. 按向上箭头 ▲ 或向下箭头 ▼ 以增加或减小 IP 地址、子网掩码、Syslog 服务器或默认网关的第一个字节的数字。
12. 按下**确定**按钮以移至下一组数字，或者按下后退箭头 ⏪ 以移至上一组数字。
13. 重复步骤 10 和 11 直到输入正确的 IP 地址、子网掩码或默认网关，然后按**确定**按钮保存设置。
14. 按主页按钮 ⏪ 返回**就绪**状态。

从控制面板手动配置 IPv6 TCP/IP 参数

使用控制面板菜单手动设置 IPv6 地址。

1. 按主页按钮 ⏪。
2. 按向下箭头 ▼ 以突出显示**管理**菜单，然后按**确定**按钮。
3. 按向下箭头 ▼ 以突出显示**网络设置**菜单，然后按**确定**按钮。
4. 按向下箭头 ▼ 以突出显示**嵌入式 Jetdirect** 菜单，然后按**确定**按钮。
5. 按向下箭头 ▼ 以突出显示 **TCP/IP** 菜单，然后按**确定**按钮。
6. 按向下箭头 ▼ 以突出显示 **IPv6 设置**菜单，然后按**确定**按钮。
7. 按向下箭头 ▼ 以突出显示**地址**菜单，然后按**确定**按钮。
8. 按**确定**按钮以选择**手动设置**菜单。
9. 按向下箭头 ▼ 以突出显示**地址**选项，然后按**确定**按钮。
10. 按下向上箭头 ▲ 或向下箭头 ▼ 以选择地址的第一个字符。按下**确定**按钮。
针对地址中的每个字符重复这一过程。

注： 输入每个字符后，必须按下**确定**按钮。

11. 在输入所有地址字符后，按向上箭头 ▲ 或向下箭头 ▼ 以选择停止字符 ⊗。按**确定**按钮。
12. 按主页按钮 ⏪ 返回**就绪**状态。

链路速度和双工设置

打印服务器的链路速度和通信模式必须与网络一致。多数情况下，请将本产品保留为自动模式。如果对链路速度和双工设置的更改不正确，可能阻止产品与其它网络设备通信。如果需要更改，请使用产品控制面板。

 **注：** 对这些设置进行修改将导致产品电源关闭然后再打开。因此请仅在产品闲置时进行更改。

1. 按主页按钮 .
2. 按向下箭头 ▼ 以突出显示**管理**菜单，然后按**确定**按钮。
3. 按向下箭头 ▼ 以突出显示**网络设置**菜单，然后按**确定**按钮。
4. 按向下箭头 ▼ 以突出显示**嵌入式 Jetdirect** 菜单，然后按**确定**按钮。
5. 按向下箭头 ▼ 以突出显示**链路速度**菜单，然后按**确定**按钮。
6. 按下向下箭头 ▼ 以突出显示以下选项之一。

设置	说明
自动	打印服务器自动将自己配置为网络允许的最高链路速度和通信模式。
10T 半双工	10 兆字节/秒 (Mbps)，半双工运行
10T 全双工	10 Mbps，全双工运行
100TX 半双工	100 Mbps，半双工运行
100TX 全双工	100 Mbps，全双工运行
100TX 自动	将自适应限制为最大链路速度 100 Mbps
1000T 全双工	1000 Mbps，全双工运行

7. 按下**确定**按钮。关闭产品然后再打开。

6 纸张与打印介质

- [了解如何使用纸张](#)
- [更改打印机驱动程序以与纸张类型和尺寸相匹配](#)
- [支持的纸张尺寸](#)
- [支持的纸张类型和纸盘容量](#)
- [装入纸盘](#)
- [配置纸盘](#)

了解如何使用纸张

本产品支持符合本用户指南规定的多种纸张和其它打印介质。不符合这些规定的纸张或打印介质可能会导致打印质量差、卡纸次数增多以及产品过早磨损。

为获得最佳效果,请仅使用专为激光打印机或多用途打印机设计的 HP 品牌的纸张和打印介质。不要使用为喷墨打印机设计的纸张或打印介质。Hewlett-Packard 公司不建议使用其它品牌的介质,因为 HP 不能控制它们的质量。

纸张虽符合本用户指南中的全部规格但打印效果仍不能令人满意的情况也是有可能发生的。这种情况可能是由于操作不当、温度和/或湿度超过允许范围或其它 HP 无法控制的不确定因素造成的。

- △ **注意:** 使用不符合 HP 规格的纸张或打印介质可能造成产品故障,需要进行维修。这种维修不包括在 HP 的担保或服务协议之内。

特殊纸张规则

本产品支持在特殊介质上打印。请遵循以下准则以获得满意的结果。使用特殊纸张或打印介质时,请务必在打印机驱动程序中设置类型和尺寸,以获得最佳效果。

- △ **注意:** HP LaserJet 使用热凝器将干碳粉颗粒以十分精确的墨点形式附着在纸张上。HP 激光纸设计为可承受这种极热环境。使用喷墨纸会损坏产品。

介质类型	正确做法	错误做法
信封	<ul style="list-style-type: none">信封应平整存储。使用接缝延伸到信封角的信封。使用经核准可用于激光打印机的可揭下的不干胶封条。	<ul style="list-style-type: none">不要使用有褶皱、缺口、粘连或损坏的信封。不要使用带有别针、按扣、窗口或涂层衬里的信封。不要使用自粘不干胶或其他合成材料。
标签	<ul style="list-style-type: none">仅使用未暴露衬纸的标签。使用平整的标签。仅使用整张的标签。	<ul style="list-style-type: none">不要使用起皱、起泡或损坏的标签。不要在不完整的标签上进行打印。
投影胶片	<ul style="list-style-type: none">仅使用批准用于彩色激光打印机的投影胶片。从产品中取出投影胶片后,应将其放在一个平整的面上。	<ul style="list-style-type: none">不要使用不适用于激光打印机的透明打印介质。
信头纸或预打印表单	<ul style="list-style-type: none">仅使用经核准适用于激光打印机的信头纸或预打印表单。	<ul style="list-style-type: none">不要使用凸起或含金属的信头纸。
重质纸	<ul style="list-style-type: none">仅使用经核准适用于激光打印机并满足本产品重量规格的重质纸。	<ul style="list-style-type: none">不要使用重量超过本产品推荐介质规格的纸张,除非是经核准适用于本产品的 HP 纸张。
光面纸或涂层纸	<ul style="list-style-type: none">仅使用经核准适用于激光打印机的光面纸或涂层纸。	<ul style="list-style-type: none">不要使用设计用于喷墨产品的光面纸或涂层纸。

更改打印机驱动程序以与纸张类型和尺寸相匹配

更改纸张尺寸和类型 (Windows)

1. 在软件程序的**文件**菜单中，单击**打印**。
2. 选择产品，然后单击**属性**或**首选项**按钮。
3. 单击**纸张/质量**选项卡。
4. 从**纸张尺寸**下拉列表选择一个尺寸。
5. 从**纸张类型**下拉列表中选择一种纸张类型。
6. 单击**确定**按钮。

更改纸张尺寸和类型 (Mac)

1. 在软件程序的**文件**菜单中，单击**打印**选项。
2. 在**份数和页数**菜单中，单击**页面设置**按钮。
3. 从**纸张尺寸**下拉列表选择一个尺寸，然后单击**确定**按钮。
4. 打开**完成**菜单。
5. 从**介质类型**下拉列表中选择一种类型。
6. 单击**打印**按钮。

支持的纸张尺寸

本产品支持许多种纸张尺寸，并适用于各种介质。

 **注：** 要获得最佳打印效果，请先在打印驱动程序中选择适当的纸张尺寸和类型，然后再进行打印。

表 6-1 支持的纸张和打印介质尺寸

尺寸	尺寸	纸盘 1	纸盘 2	纸盘 3, 可选纸盘 4、5 和 6
Letter ¹	216 x 279 毫米 (8.5 x 11 英寸)	✓	✓	✓
Legal	216 x 356 毫米 (8.5 x 14 英寸)	✓	✓	✓
A4 ¹	210 x 297 毫米 (8.27 x 11.69 英寸)	✓	✓	✓
RA4	215 x 305 毫米 (8.47 x 12 英寸)	✓	✓	✓
SRA4	225 x 320 毫米 (8.86 x 12.6 英寸)	✓	✓	✓
Executive	184 x 267 毫米 (7.25 x 10.5 英寸)	✓	✓	✓
A3	297 x 420 毫米 (11.69 x 16.54 英寸)	✓	✓	✓
A5	148 x 210 毫米 (5.83 x 8.27 英寸)	✓	✓	✓ ²
A6	105 x 148 毫米 (4.13 x 5.83 英寸)	✓		
B4 (JIS)	257 x 364 毫米 (10.12 x 14.33 英寸)	✓	✓	✓
B5 (JIS)	182 x 257 毫米 (7.17 x 10.12 英寸)	✓	✓	✓
B6 (JIS)	128 x 182 毫米 (5.04 x 7.17 英寸)	✓		
8k	270 x 390 毫米 (10.6 x 15.4 英寸)	✓	✓	✓
	260 x 368 毫米 (10.2 x 14.5 英寸)	✓	✓	✓
	273 x 394 毫米 (10.75 x 15.5 英寸)	✓	✓	✓
16k	184 x 260 毫米 (7.24 x 10.24 英寸)	✓	✓	✓
	195 x 270 毫米 (7.68 x 10.63 英寸)	✓	✓	✓
	197 x 273 毫米 (7.75 x 10.75 英寸)	✓	✓	✓
8.5 x 13 (Folio)	216 x 330 毫米 (8.5 x 13 英寸)	✓	✓	✓
索引卡	76 x 127 毫米 (3 x 5 英寸) ³	✓		
	101.6 x 152 毫米 (4 x 6 英寸)	✓		
	127 x 177.8 毫米 (5 x 7 英寸)	✓		
	127 x 203 毫米 (5 x 8 英寸)	✓		

表 6-1 支持的纸张和打印介质尺寸 (续)

尺寸	尺寸	纸盘 1	纸盘 2	纸盘 3, 可选纸盘 4、5 和 6
Statement	139.7 x 216 毫米 (5.5 x 8.5 英寸)	✓		
10 x 15 厘米	100 x 150 毫米 (3.9 x 5.9 英寸)	✓		
11 x 17 (Tabloid)	279 x 432 毫米 (11 x 17 英寸)	✓	✓	✓
12 x 18 (Arch B)	305 x 457 毫米 (12 x 18 英寸)	✓		
RA3	305 x 430 毫米 (12 x 16.9 英寸)	✓		
SRA3	320 x 450 毫米 (12.6 x 17.7 英寸)	✓		
自定义	最小: 76 x 127 毫米 (3 x 5 英寸)	✓		
	最大: 312/320 x 470 毫米 (12.3/12.6 x 18.5 英寸) ³			
	最小: 148 x 182 毫米 (5.8 x 7.1 英寸)		✓	
	最大: 297 x 432 毫米 (11.7 x 17 英寸)			
	最小: 210 x 148 毫米 (8.3 x 5.8 英寸)			✓
	最大: 297 x 432 毫米 (11.7 x 17 英寸)			

¹ 这些尺寸可以按某个旋转方向装入纸盘 2、纸盘 3 以及可选纸盘 4、5 和 6 中。

² A5 尺寸仅在纸盘 3 中被支持, 作为自定义尺寸, 其长边先进入产品。纸盘 3 的双面打印不支持 A5 尺寸。

³ 自定义介质宽度限制为 312 毫米 (12.3 英寸)。但支持宽度为 320 毫米 (12.6 英寸) 的 SRA3。最大可打印图像宽度为 302 毫米 (11.9 英寸)。每个打印面必须留出 5 毫米 (0.2 英寸) 的空白边距, 任何宽度大于 312 毫米 (11.9 英寸) 的介质应将图像居中并将其宽度限制为 302 毫米。

表 6-2 支持的信封和明信片

尺寸	尺寸	纸盘 1	纸盘 2
9 号信封	98.4 x 225.4 毫米 (3.9 x 8.9 英寸)	✓	
信封 #10	105 x 241 毫米 (4.13 x 9.5 英寸)	✓	
信封 DL	110 x 220 毫米 (4.33 x 8.66 英寸)	✓	
信封 C5	162 x 229 毫米 (6.4 x 9 英寸)	✓	
C6 信封	114 x 162 毫米 (4.5 x 6.4 英寸)	✓	
信封 B5	176 x 250 毫米 (6.9 x 9.8 英寸)	✓	
Monarch 信封	98 x 191 毫米 (3.9 x 7.5 英寸)	✓	
明信片	100 x 148 毫米 (3.94 x 5.83 英寸)	✓	
双面明信片	148 x 200 毫米 (5.83 x 7.87 英寸)	✓	✓

双面打印功能支持的纸张尺寸

- 最小：148 x 182 毫米 (5.8 x 7.2 英寸)
- 最大：312/320 x 457 毫米 (12.3/12.6 x 18 英寸)

 **注：** 自定义介质宽度限制为 312 毫米 (12.3 英寸)。但支持宽度为 320 毫米 (12.6 英寸)的 SRA3。最大可打印图像宽度为 302 毫米 (11.9 英寸)。每个打印面必须留出 5 毫米 (0.2 英寸)的空白边距，任何宽度大于 312 毫米 (11.9 英寸)的介质应将图像居中并将其宽度限制为 302 毫米。

 **注：** 对于自动双面打印，请勿装入重量大于 120 g/m² (32 磅证券纸)的纸张。要在较重纸张上进行打印，应使用手动双面打印。

支持的纸张类型和纸盘容量

介质类型	尺寸 ¹	重量	容量 ²
纸张，包括以下类型： <ul style="list-style-type: none"> • 普通纸 • 信头纸 • 彩纸 • 预打印纸 • 预先打孔纸 • 再生纸 	纸盘 1 的最小尺寸为： 76 x 127 毫米 (3 x 5 英寸) 纸盘 1 的最大尺寸为： 320 x 470 毫米 (12.6 x 18.5 英寸) 纸盘 2 的最小尺寸为：148 x 182 毫米 (5.8 x 7.2 英寸) 纸盘 3-6 的最小尺寸为：210 x 148 毫米 (8.3 x 5.8 英寸) 纸盘 2-6 的最大尺寸为：297 x 432 毫米 (11.7 x 17 英寸)	60 到 105 克/平方米 (16 到 28 磅)	纸盘 1: 最多 100 页 75 g/m ² (20 磅证券纸) 纸盘 2: 最多 250 页 75 克/平方米 (20 磅证券纸) 纸盘 3-6: 最多 500 页 75 g/m ² (20 磅证券纸)
重磅纸	与上面的纸张相同	纸盘 1: 最重 220 g/m ² (58 磅) 纸盘 3-6: 最重 163 g/m ² (90 磅)	纸盘 1: 最高为 10 毫米 (0.4 英寸) 纸盘 2: 最大纸叠高度 25 毫米 (0.98 英寸) 纸盘 3-6: 最大纸叠高度为 53 毫米 (2.1 英寸)
封面纸	与上面的纸张相同	纸盘 1: 最重 220 g/m ² (58 磅) 纸盘 3-6: 最重 163 g/m ² (90 磅)	纸盘 1: 最高为 10 毫米 (0.4 英寸) 纸盘 2: 最大纸叠高度 25 毫米 (0.98 英寸) 纸盘 3-6: 最大纸叠高度为 53 毫米 (2.1 英寸)
光泽纸 照片纸	与上面的纸张相同	纸盘 1-6: 最重 220 g/m ² (58 磅)	纸盘 1: 最高为 10 毫米 (0.4 英寸) 纸盘 2: 最大纸叠高度为 20 毫米 (0.79 英寸) 纸盘 3-6: 最大纸叠高度为 40 毫米 (1.6 英寸)
投影胶片	A4 或 Letter	厚度: 0.12 至 0.13 毫米 (4.7 至 5.1 密耳)	纸盘 1: 最高为 10 毫米
标签 ³	A4 或 Letter	厚度: 最多 0.23 毫米 (9 密耳)	纸盘 1: 最高为 10 毫米 (0.4 英寸)
信封	<ul style="list-style-type: none"> • COM 10 • Monarch • DL • C5 • B5 	最重 90 克/平方米 (24 磅)	纸盘 1: 最多 10 个信封

介质类型	尺寸 ¹	重量	容量 ²
明信片或索引卡	76 x 127 毫米 (3 x 5 英寸)		纸盘 1: 最高为 10 毫米 (0.4 英寸)

¹ 本产品支持多种标准和自定义尺寸的打印介质。有关支持的尺寸，请查看打印机驱动程序。

² 容量随介质的重量和厚度以及环境条件的不同而不同。

³ 光滑度：100 至 250 (Sheffield)

装入纸盘

装入纸盘 1

1. 打开纸盘 1。

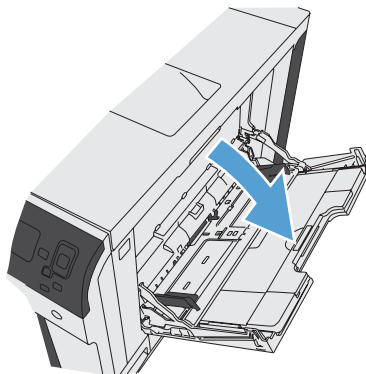

2. 拉出纸盘延伸板来支撑纸张。



3. 将纸张装入纸盘。

提示： 要获得最高打印质量，HP 建议您在装入纸张时先送入长边。

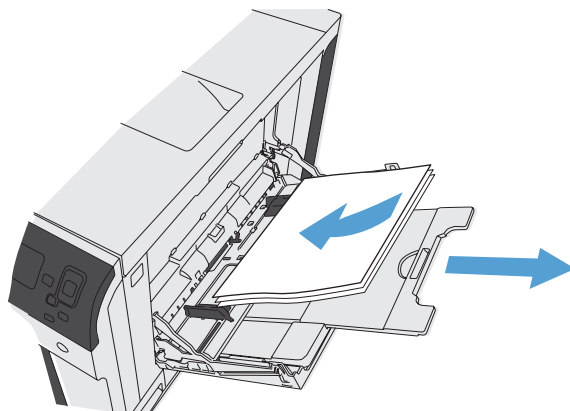

4. 确保将纸叠压在导板压片下面，并且未超过超载标志。

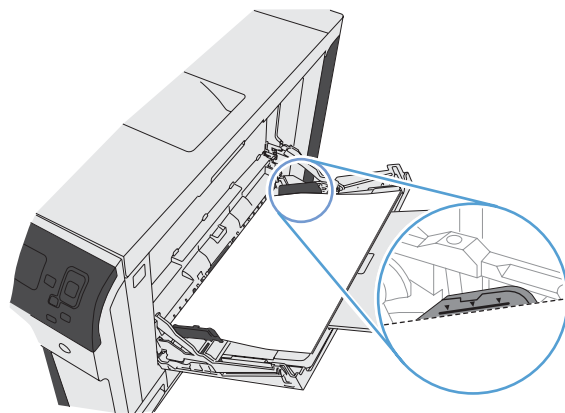

5. 调整两侧导板，使其轻触纸叠，但是不要压弯纸张。

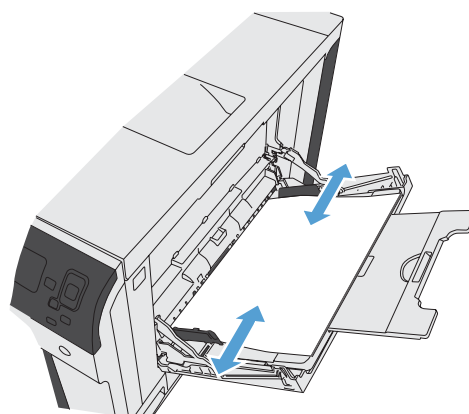

在纸盘 2、纸张 3 和可选纸盘 4、5 和 6 中装入标准尺寸的纸张

1. 打开纸盘。

注： 在纸盘正在使用时，请勿将其打开。

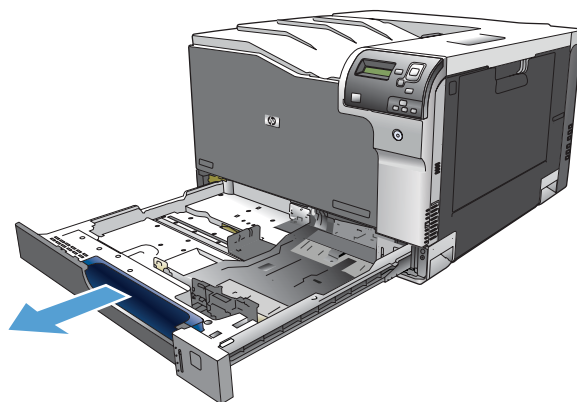

2. 挤压调整栓并将导板滑到要使用的纸张尺寸位置，调整纸张长度和纸张宽度导板。

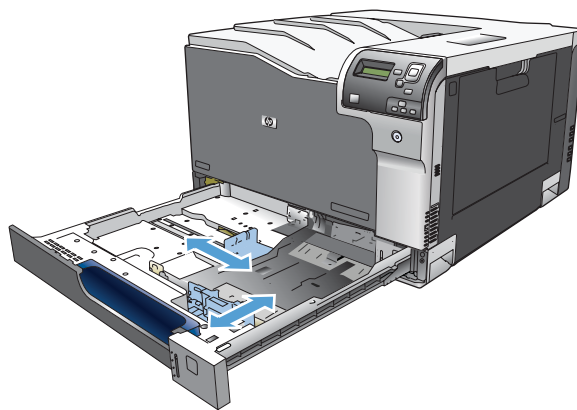

3. 在纸盘中装入纸张。检查纸张以验证导板是否只是紧靠纸叠而未将纸叠压弯。

注： 为防止卡纸，请勿将纸盘装得过满。确保纸叠顶部在纸盘已满标志下面。

注： 如果纸盘调整不正确，在打印过程中可能会出现错误消息或可能会卡纸。

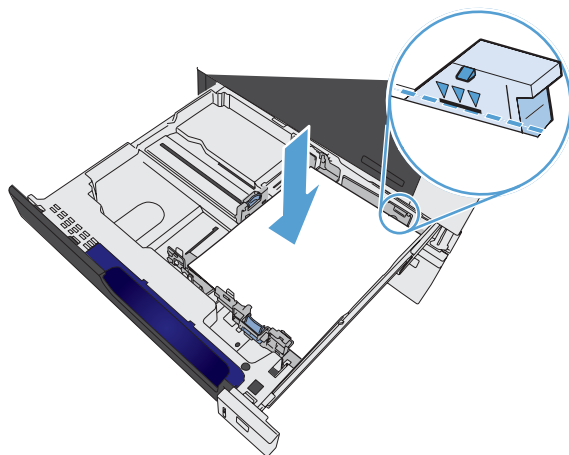

4. 合上纸盘。

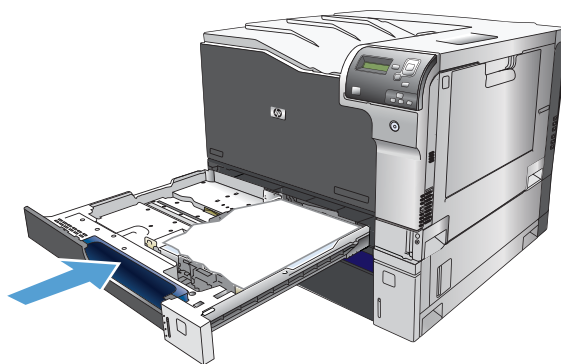

5. 控制面板会显示纸盘的纸张类型和尺寸。如果配置不正确，请按照控制面板上的说明更改尺寸或类型。

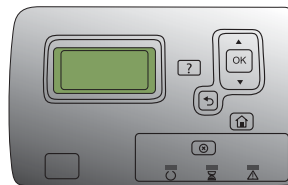

在纸盘 2、纸张 3 和可选纸盘 4、5 和 6 中装入自定义尺寸的纸张

1. 打开纸盘。

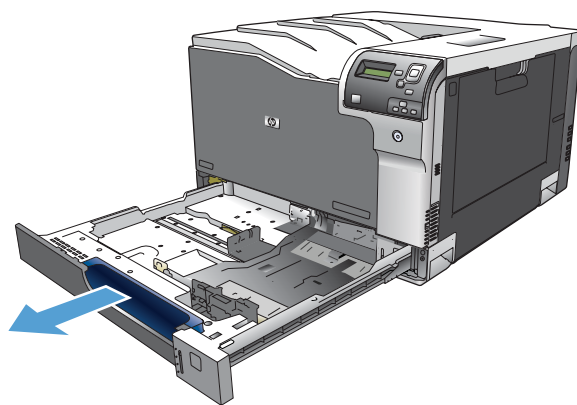

2. 挤压调整栓并将导板滑到要使用的纸张尺寸位置，调整纸张长度和纸张宽度导板。

注： 先装入自定义尺寸纸张，然后调整导板可能会更容易一些。

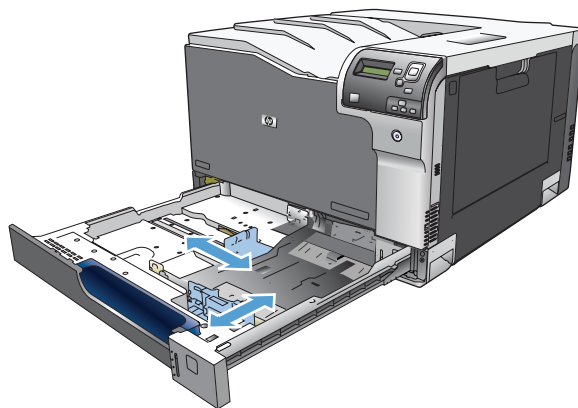

3. 在纸盘中装入纸张。检查纸张以验证导板是否只是紧靠纸叠而未将纸叠压弯。

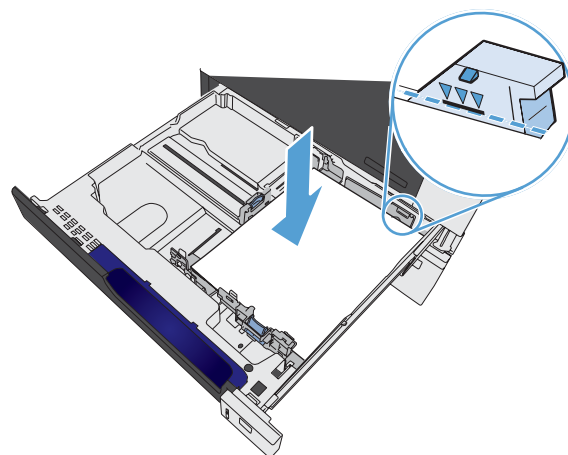

4. 合上纸盘。

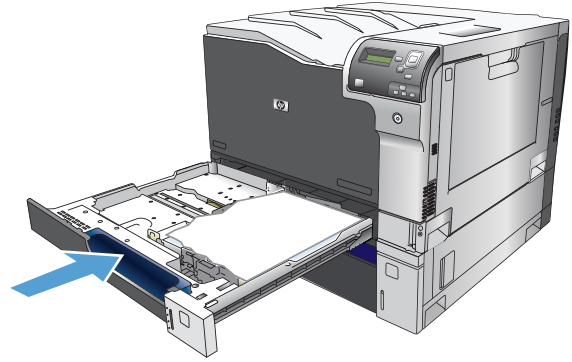

5. 控制面板将提示您设置纸张尺寸和类型。选择自定义设置，然后配置自定义纸张尺寸的 X 和 Y 尺寸。

注： 参考纸盘中的标签或下图确定 X 和 Y 尺寸。

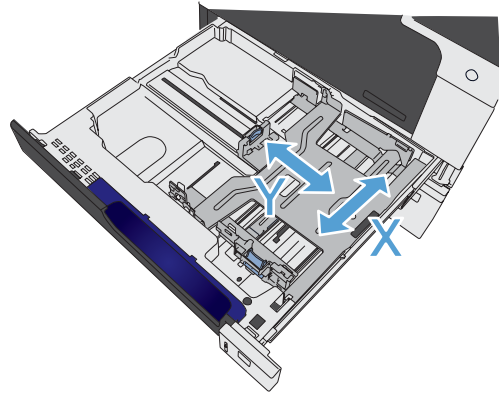

纸盘和纸槽容量

纸盘或纸槽	纸张类型	规格	数量
纸盘 1	纸张	范围： 60 g/m ² (16 磅)的证券纸到 220 g/m ² (58 磅)的证券纸	最大堆叠高度：10 毫米 (0.39 英寸) 相当于 100 张 75 g/m ² (20 磅)的证券纸
	信封	轻于 60 g/m ² (16 磅)的证券纸到 90 g/m ² (24 磅)的证券纸	最多 10 个信封
	标签	最大：厚度为 0.102 毫米 (0.004 英寸)	最大堆叠高度：10 毫米 (0.39 英寸)
	投影胶片	最小：厚度为 0.102 毫米 (0.004 英寸)	最大堆叠高度：10 毫米 (0.39 英寸) 最多 50 页
	光泽纸	范围： 105 g/m ² 的证券纸到 220 g/m ² 的证券纸	最大堆叠高度：10 毫米 (0.39 英寸) 最多 50 页

纸盘或纸槽	纸张类型	规格	数量
纸盘 2 ¹	纸张	范围： 60 g/m ² (16 磅)的证券纸到 220 g/m ² (59 磅)的证券纸	最大纸叠高度：25 毫米 (.98 英寸) 相当于 250 页 75 g/m ² (20 磅)的证券纸
	投影胶片	最小：厚度为 0.102 毫米 (0.004 英寸)	最大纸叠高度：25 毫米 (.98 英寸)
	光泽纸	范围： 105 g/m ² (28 磅)的证券纸到 220 g/m ² (58 磅)的证券纸	最大纸叠高度：25 毫米 (.98 英寸)
纸盘 3 和可选纸盘 4、5 和 6 ¹	纸张	范围： 60 g/m ² (16 磅)的证券纸到 220 g/m ² (59 磅)的证券纸	相当于 500 张 75 g/m ² (20 磅)的证券纸 最大纸叠高度：53 毫米 (2.1 英寸)
	投影胶片	最小：厚度为 0.102 毫米 (0.004 英寸)	最大纸叠高度：53 毫米 (2.1 英寸)
	光泽纸	范围： 105 g/m ² (28 磅)的证券纸到 220 g/m ² (58 磅)的证券纸	最大纸叠高度：53 毫米 (2.1 英寸)
出纸槽	纸张		最多 300 页 75 g/m ² (20 磅)证券纸

¹ 在某些情况下，纸盘 2、3、4、5 和 6 可以打印重量大于 220 g/m² (59 磅)的证券纸，但 HP 不保证最终打印效果。



装入纸盘的纸张方向

如果您所用的纸张需要按特定方向打印，请根据下表中的信息装入这类纸张。

 **注：** 备用信头纸模式和图像旋转设置影响装入信头纸或预打印纸的方式。以下信息描述的是默认设置。

装入纸盘 1 时的纸张方向

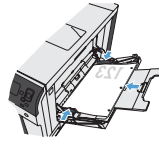
纸张类型	图像方向	双面打印模式	如何装入纸张
预打印纸或信头纸	纵向	单面打印	正面朝下 顶边朝向产品后部 
		自动双面打印	正面朝上 顶边朝向产品后部 
	横向	单面打印	正面朝下 顶边朝向产品后部 
		自动双面打印	正面朝上 顶边朝向产品后部 

纸张类型	图像方向	双面打印模式	如何装入纸张
预先打孔纸	纵向或横向	单面或双面打印	正面朝下 孔朝向纸盘右侧 
信封	信封短边进入产品	单面打印	正面朝下 顶边朝向产品后部 

装入纸盘 2、纸盘 3 或可选纸盘 4、5 和 6 的纸张方向

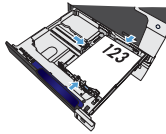
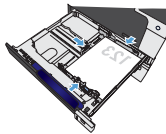
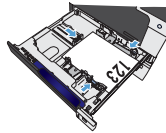
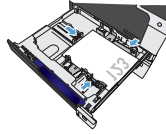
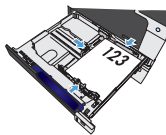
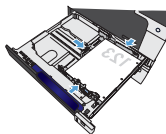
纸张类型	图像方向	双面打印模式	如何装入纸张
预打印纸或信头纸	纵向	单面打印	正面朝上 顶边位于纸盘后部 
		自动双面打印	正面朝下 顶边位于纸盘后部 
	横向	单面打印	正面朝上 顶边朝向纸盘右侧 
		自动双面打印	正面朝下 顶边朝向纸盘右侧 
预先打孔纸	纵向	单面打印	正面朝上 孔朝向纸盘左侧 
		自动双面打印	正面朝下 孔朝向纸盘右侧 

配置纸盘

在下列情况下，产品将自动提示您配置纸盘的类型和尺寸：

- 将纸张装入纸盘后
- 通过打印机驱动程序或软件程序为打印作业指定某个特定纸盘或介质类型后，尚未按照打印作业的设置对纸盘进行配置，使二者相符

 **注：** 如果从纸盘 1 进行打印，而且纸盘 1 配置了任意尺寸和任意类型设置，则不会出现提示信息。在这种情况下，如果打印作业未指定纸盘，产品将从纸盘 1 进行打印，即使打印作业中的纸张尺寸和类型设置与纸盘 1 中装入的纸张不匹配。

装入纸张时配置纸盘

1. 将纸张装入纸盘。如果使用的是纸盘 2、3、4、5 或 6，请关闭该纸盘。
2. 即会出现纸盘配置消息。
3. 执行以下一项操作：
 - 按**确定**按钮以接受尺寸和类型。
 - 要修改纸盘尺寸配置，请按向下箭头 以突出显示选项，然后按**修改**按钮。▼**确定**
 - a. 按向下箭头 以突出显示正确的尺寸，然后按按钮。▼**确定**
 - b. 按向下箭头 以突出显示正确类型，然后按按钮。▼**确定**



按照打印作业设置配置纸盘，使二者相符

1. 在软件程序中，指定源纸盘、纸张尺寸和纸张类型。
2. 向产品发送作业。

如果纸盘需要配置，则将显示纸盘配置消息。
3. 将指定类型和尺寸的纸张装入纸盘，然后合上纸盘。
4. 当显示尺寸和类型确认消息时，按**确定**按钮对尺寸和类型进行确认。

从控制面板中配置纸盘

在产品不显示提示信息的情况下，也可以配置纸盘的类型和尺寸。

1. 按主页按钮 .
2. 打开**纸盘**菜单。
3. 按下向下箭头 ▼ 以突出显示所需纸盘的尺寸或类型设置，然后按下**确定**按钮。
4. 按下向上箭头 ▲ 或向下箭头 ▼ 以突出显示尺寸或类型。如果您选择自定义尺寸，请选择度量单位，然后设置 X 尺寸和 Y 尺寸。
5. 按下**确定**按钮以保存您的选择。
6. 按下主页按钮  以退出菜单。

自动检测纸张（自动检测模式）

当纸盘配置为**任意类型**或**普通类型**设置时，自动介质类型传感器会起作用。当纸盘的**打印模式**选项设为**自动检测模式**时，此传感器也会起作用。

在从纸盘中取纸后，产品将会检测投影胶片、纸张重量和光泽级别。

为了加强控制，必须在作业中选定或在纸盘中配置特定的类型。

自动检测设置

完全传感（仅限纸盘 1）	对于从纸盘中拾取的每页纸，产品都会检测它们是否是轻磅纸、普通纸、重磅纸、光泽纸、皮纸和投影胶片。
扩展检测	对于从纸盘中拾取的前几页纸，产品会检测它们是否是轻磅纸、普通纸、重磅纸、光泽纸、皮纸和投影胶片。产品会假设其余页面都是同一类型。
仅限投影胶片	产品会区分投影胶片和非投影胶片。

按来源、类型或尺寸选择纸张

在 Microsoft Windows 操作系统中，有三个设置会影响发送打印作业时打印机驱动程序取出介质的方式。大多数软件程序的**页面设置**、**打印**、**首选项**或**打印属性**对话框中显示来源、类型和尺寸设置。除非您更改这些设置，否则产品将会使用默认设置自动选择纸盘。

来源

要按来源进行打印，请从打印机驱动程序中选择产品要从中取纸的具体纸盘。如果为所选纸盘配置的类型或尺寸与打印作业不匹配，则打印前，产品将提示您在纸盘中装入正确类型或尺寸的纸张。在纸盘中装入纸张后，产品即开始打印。

类型和尺寸

- 按类型或尺寸打印将使产品从装有正确类型和尺寸介质的纸盘取纸。
- 按类型而不是来源选择纸张有助于防止意外使用特殊类型的纸张。
- 使用错误的设置可能会导致打印质量不佳。对于标签或投影胶片等特殊打印介质，请始终按类型打印。
- 而对于信封，如果可以，请按类型或尺寸打印。
- 要按类型或尺寸打印，请从**页面设置**、**打印**、**首选项**或**打印属性**对话框中选择类型或尺寸，具体取决于软件程序。
- 如果经常打印某种类型或尺寸的纸张，请将纸盘配置为使用该类型或尺寸。以后，如果您在打印作业时选择该类型或尺寸，产品将从配置为该类型或尺寸的纸盘中自动取纸。

7 管理耗材

- [打印碳粉盒信息](#)
- [耗材视图](#)
- [管理打印碳粉盒](#)
- [更换说明](#)
- [解决耗材问题](#)

打印碳粉盒信息

功能	说明
部件号	<ul style="list-style-type: none">• 标准容量黑色打印碳粉盒：CE270A• 青色打印碳粉盒：CE271A• 黄色打印碳粉盒：CE272A• 品红色打印碳粉盒：CE273A
辅助功能	<ul style="list-style-type: none">• 用一只手即可安装和卸下打印碳粉盒。
环境功能	<ul style="list-style-type: none">• 可通过 HP 地球伙伴计划退回和回收流程回收打印碳粉盒。

有关耗材的更多信息，请访问 www.hp.com/go/learnaboutesupplies。

耗材视图

打印碳粉盒视图

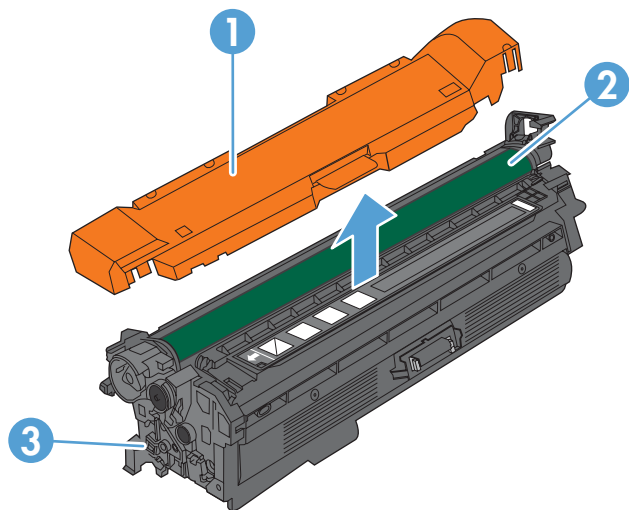

1	塑料板
2	成像鼓
3	打印碳粉盒内存标记

管理打印碳粉盒

正确使用、存放和监控打印碳粉盒可有助于确保获得较高的打印输出质量。

打印碳粉盒设置

在打印碳粉盒达到估计使用寿命时打印

- 在耗材即将达到估计使用寿命时，将显示 **<颜色> <耗材> 不足** 消息，其中 **<颜色>** 是耗材颜色，**<耗材>** 是耗材类型。
- 在耗材达到估计使用寿命时，将显示 **<颜色> <耗材> 严重不足** 消息。

当使用的耗材达到估计使用寿命时，可能会产生打印质量问题。

从控制面板中启用或禁用严重不足设置选项

可以随时启用或禁用默认设置，并且在安装新碳粉盒时不必重新启用这些设置。

△ 注意： 一旦 HP 耗材达到严重不足阈值时，HP 对该耗材的高级保护保修就会终止。

1. 在控制面板上，按主页按钮 .
2. 打开以下菜单：
 1. 管理
 2. 管理耗材
 3. 耗材设置
 4. 黑色碳粉盒或彩色碳粉盒
 5. 严重不足设置
3. 使用箭头按钮突出显示所选的内容，然后按**确定**按钮以将其选中。请选择以下选项之一：

🔍 注： 如果选择**停止**或**提示继续**选项，则产品在达到严重不足阈值时停止打印。在更换碳粉盒后，产品将自动恢复打印。

- 选择**停止**选项可将产品设置为停止打印，直到您更换碳粉盒。
- 选择**提示继续**选项可将产品设置为停止打印，并提示您更换碳粉盒。您可以确认提示并继续打印。
- 如果选择**继续**选项，则会在碳粉盒碳粉严重不足时发出警报，但会继续打印。

🔍 注： 如果使用**继续**设置，则允许在碳粉盒碳粉严重不足时继续打印而无需用户进行干预，但可能会产生不令人满意的打印质量。

回收利用耗材

要回收正品 HP 打印碳粉盒，请将用完的碳粉盒放入新碳粉盒的包装盒中。有关完整信息，请参阅每件新 HP 耗材随附的回收指南。

打印碳粉盒存放

在准备使用之前，请不要将打印碳粉盒从包装中取出。

△ **注意：** 为防止损坏打印碳粉盒，请勿将其暴露在日光下超过数分钟。

HP 对非 HP 打印碳粉盒的策略

Hewlett-Packard 公司建议您不要使用非 HP 打印碳粉盒，无论它是新的还是再造的。

👁 **注：** 由于使用非 HP 打印碳粉盒而导致的任何损坏均不在 HP 保修和服务协议的范围之内。

HP 打假热线和网站

在您安装 HP 打印碳粉盒后，如果控制面板消息显示它不是 HP 碳粉盒，请致电 HP 打假热线（1-877-219-3183，北美国家/地区免费）或访问 www.hp.com/go/anticounterfeit。HP 将帮助您确定该碳粉盒是否为原装碳粉盒并采取措施解决问题。

如果您留意到以下情况，则使用的碳粉盒可能不是原装 HP 打印碳粉盒：

- 耗材状态页指出安装了非 HP 耗材。
- 使用打印碳粉盒时经常出现问题。
- 碳粉盒外观不正常（例如，外包装不同于 HP 包装）。

更换说明

更换打印碳粉盒

此产品使用了四种颜色，每种颜色有一个不同的打印碳粉盒：黑色 (K)、品红色 (M)、青色 (C) 和黄色 (Y)。

△ **注意：** 如果衣服上沾上碳粉，可用干布擦去，再用凉水洗涤衣服。如果用热水，会使碳粉渗入织物的纤维中。

📖 **注：** 打印碳粉盒包装盒中有如何回收利用旧打印碳粉盒的信息。

1. 打开前挡盖。确保挡盖完全打开。

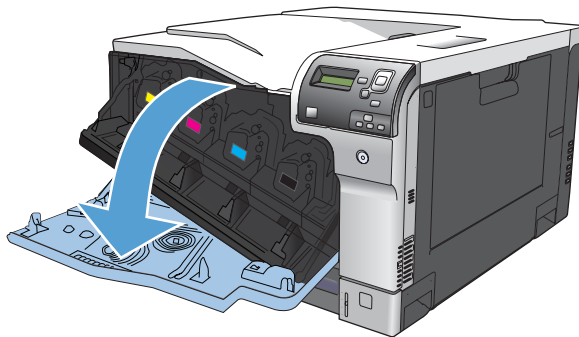

2. 抓住旧打印碳粉盒的手柄并向外拉，将其卸下。

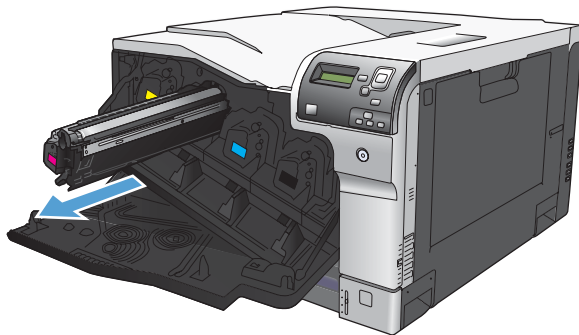

3. 将旧打印碳粉盒存放在保护袋中。打印碳粉盒包装盒中有如何回收利用旧打印碳粉盒的信息。

4. 从保护袋中取出新打印碳粉盒。

注： 小心不要损坏打印碳粉盒上的内存标记。

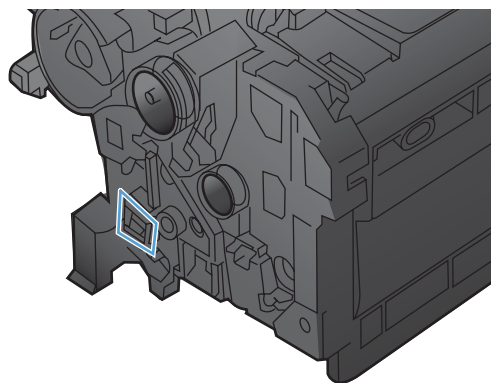

5. 抓住打印碳粉盒的两侧，轻摇打印碳粉盒，使碳粉分布均匀。

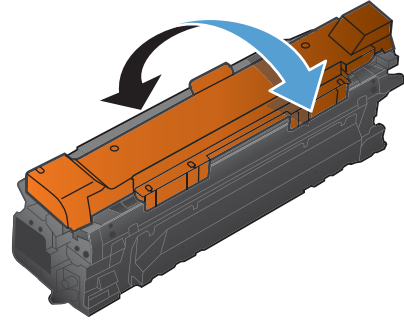

6. 从打印碳粉盒上取下橙色保护盖。

注意： 避免将其长时间暴露在明亮处。

注意： 不要触摸绿色滚筒。这样做会损坏碳粉盒。

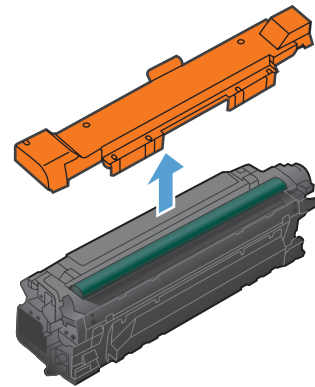

7. 将打印碳粉盒与其插槽对齐并插入打印碳粉盒，直至其卡入到位。

注： 将打印碳粉盒略微倾斜一点放进打印机。

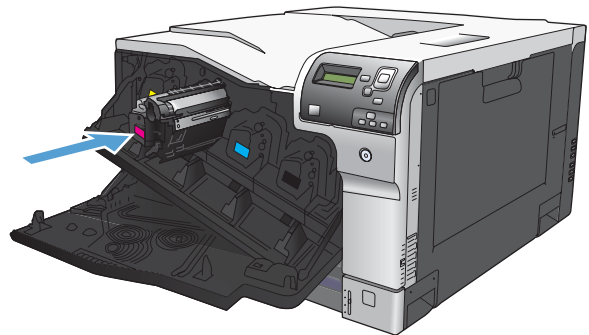

8. 合上前挡盖。

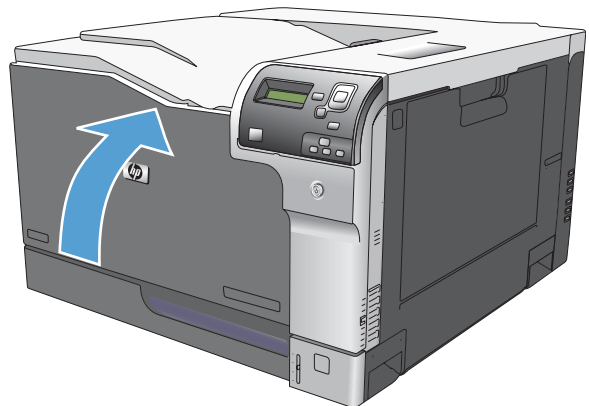

更换碳粉收集装置

当控制面板提示更换时，请更换碳粉收集装置。

 **注：** 一个碳粉收集装置只能使用一次。请勿尝试清空碳粉收集装置，然后再次使用它。这样做可能导致碳粉从产品内部溢出，从而导致打印质量下降。使用后，请根据 HP 环球伙伴计划退回碳粉收集装置以便回收利用。

1. 打开后挡盖。确保挡盖完全打开。

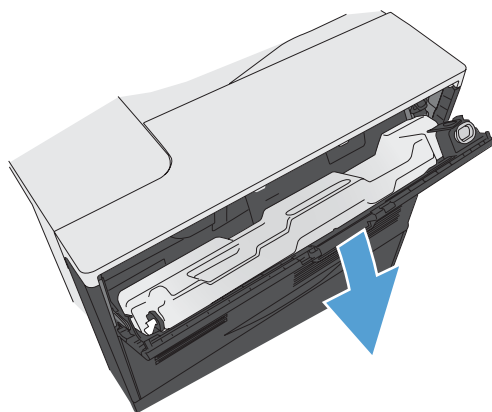

2. 抓住碳粉收集装置的顶部，将其从产品上卸下。

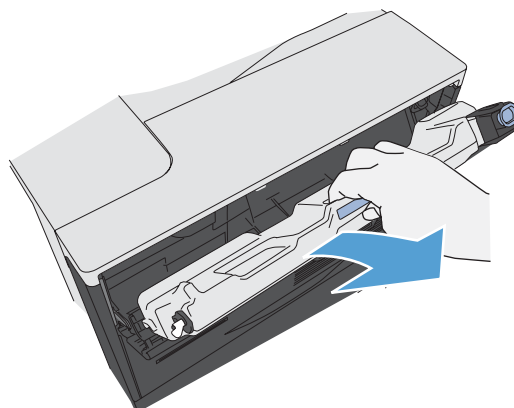

3. 将附带的护罩扣在装置顶部的开口处。

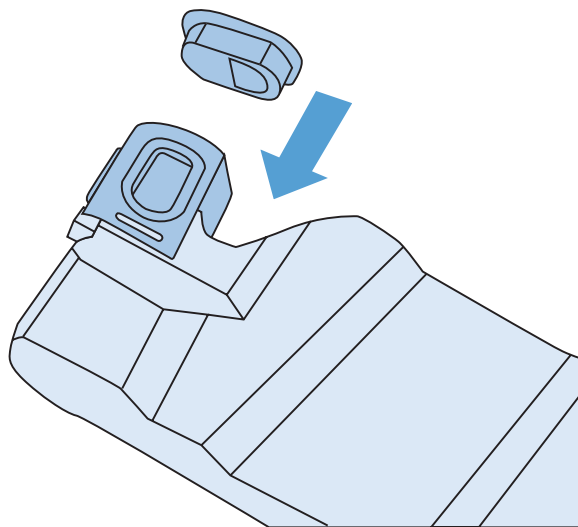

4. 从包装中取出新碳粉收集装置。

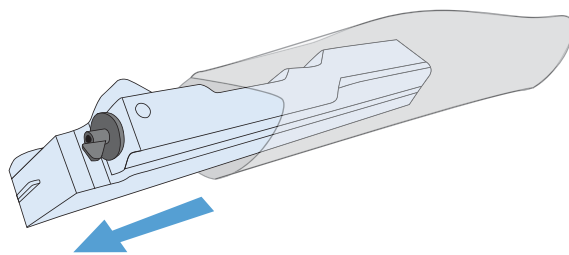

5. 先将新装置的底部插入产品，然后按下装置的顶部，直至其卡入到位。

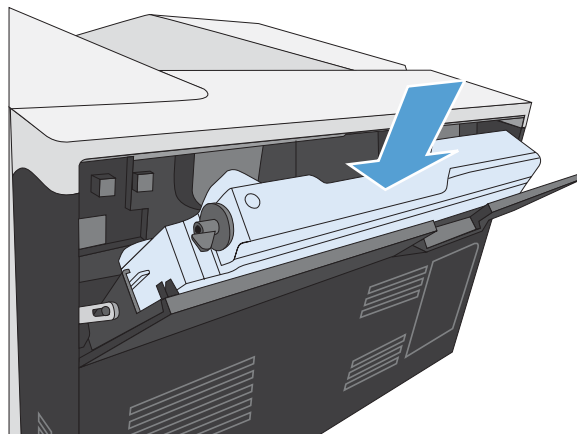

6. 合上后挡盖。

要回收用过的碳粉收集装置，请按照新碳粉收集装置中的说明操作。

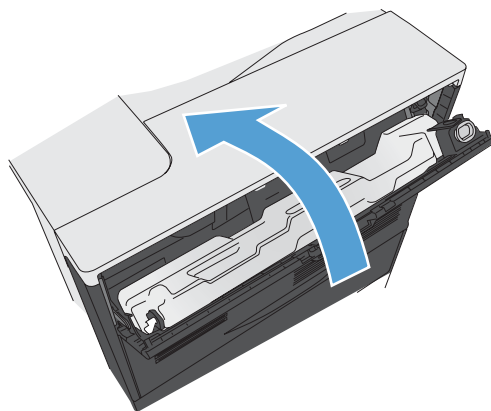

解决耗材问题

检查打印碳粉盒

遇到以下任何问题时，请检查打印碳粉盒，并在必要时更换碳粉盒：

- 打印颜色太浅或部分区域看上去褪色。
- 打印页面上有较小的未打印区域。
- 打印页面上有条纹或条带。

 **注：** 如果使用的是草稿或“经济模式”打印设置，打印效果可能会比较浅。

如果确定需要更换打印碳粉盒，请打印耗材状态页以找出正确的原装 HP 打印碳粉盒部件号。

打印碳粉盒的类型	此问题的解决步骤
重注或再造的打印碳粉盒	Hewlett-Packard 公司不建议使用非 HP 耗材，无论此类耗材是新的还是再造的。因为这些产品不是 HP 产品，HP 无法改变其设计或控制其质量。如果您在使用重注或再造的打印碳粉盒并对打印质量不满意，请换用带有“HP”或“Hewlett-Packard”或 HP 徽标的原装 HP 碳粉盒。
原装 HP 打印碳粉盒	<ol style="list-style-type: none">1. 当碳粉盒达到其指定的使用寿命时，产品控制面板或耗材状态页面将显示严重不足状态。当打印质量不可接受时，请更换打印碳粉盒。2. 用肉眼检查打印碳粉盒是否受损。参阅随后的说明。如有必要，请更换打印碳粉盒。3. 如果打印页面上有以相同间距重复出现的标记，则请打印清洁页。如果这不能解决问题，请使用此文档中的重复缺陷信息找出问题的根源。

检查打印碳粉盒是否损坏

1. 从产品中卸下打印碳粉盒，检查是否已取下密封胶带。
2. 检查内存芯片是否损坏。

3. 检查打印碳粉盒底部的绿色成像鼓的表面。

△ **注意：** 不要触摸碳粉盒底部的绿色滚筒（成像鼓）。如果成像鼓上有手印，将影响打印质量。

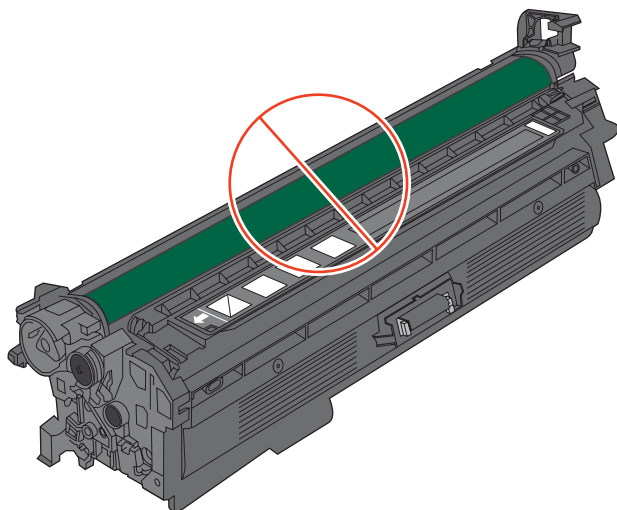

4. 如果发现成像鼓上有任何刮痕、手印或其它受损迹象，请更换打印碳粉盒。

5. 如果成像鼓未受损，请轻轻多次滚动打印碳粉盒并重新安装它。打印数页，看看问题是否已解决。

重复缺陷

如果斑点在页面上以一定的间隔重复出现，则可使用此标尺来确定引起斑点的原因。将此标尺顶端置于第一个斑点处。接下来出现的斑点旁边的标记即指出了需要更换的组件。

缺陷之间的距离	导致缺陷的产品组件
35 毫米	打印碳粉盒（主充电滚筒）
42 毫米	打印碳粉盒（显影滚筒）
50 毫米	打印引擎（主转印滚筒）
61 毫米	打印引擎（辅助转印滚筒）
76 毫米	热凝器（定影膜）
78 毫米	热凝器（压力滚筒）
94 毫米	打印碳粉盒（OPC）

打印耗材状态页

打印耗材状态页指示估计的打印碳粉盒剩余寿命。它也列出了适用于您的产品的正宗原装 HP 打印碳粉盒的部件号（以便您可订购备用打印碳粉盒）和其它有用的信息。

1. 在控制面板上，按主页按钮 .
2. 打开以下菜单：
 1. 管理
 2. 报告
 3. 配置/状态页
3. 使用向下箭头按钮 突出显示项，然后按**耗材状态页** 按钮以将其选中。▼**确定**
4. 使用向上箭头按钮 突出显示项，然后按**打印**按钮。▲**确定**

解释控制面板上的耗材消息

下表包含有关耗材状态消息的重要信息。

表 7-1 耗材状态消息

控制面板消息	说明	建议的操作
<颜色> 插槽中的碳粉盒错误	所示的打印碳粉盒插槽中有一个颜色不正确的碳粉盒。从左到右，打印碳粉盒的安装顺序应为： <ul style="list-style-type: none">• 黄色• 品红色• 青色• 黑色	从该插槽中卸下打印碳粉盒，然后安装颜色正确的碳粉盒。
10.XX.YY 耗材内存错误	产品无法读取或写入至少一个打印碳粉盒内存芯片，或者某个打印碳粉盒缺少内存芯片。 内存芯片内存错误 <ul style="list-style-type: none">• YY = 00• XX = 00 - 黑色• XX = 01 - 青色• XX = 02 - 品红色• XX = 03 - 黄色 缺少内存芯片错误 <ul style="list-style-type: none">• YY = 10• XX = 00 - 黑色• XX = 01 - 青色• XX = 02 - 品红色• XX = 03 - 黄色	重新安装打印碳粉盒，或安装一个新的打印碳粉盒。

表 7-1 耗材状态消息 (续)

控制面板消息	说明	建议的操作
安装了不支持的耗材	某个打印碳粉盒适用于其它 HP 产品。	如果打印质量不再令人满意, 请更换打印碳粉盒。
不兼容的 <颜色> 碳粉盒	所示的彩色打印碳粉盒与本产品不兼容。	使用专为本产品设计的打印碳粉盒进行更换。
不兼容的热凝器	热凝器与本产品不兼容。	<p>警告! 正在使用产品时, 热凝器可能会很热。请等待热凝器冷却下来, 然后再进行处理。</p> <ol style="list-style-type: none"> 1. 打开右挡盖。 2. 卸下不兼容的热凝器。 3. 安装正确的热凝器。 4. 合上右挡盖。
更换 <颜色> 碳粉盒	只有在产品配置为当打印碳粉盒达到严重不足阈值时停止的情况下, 才会显示此警告。当耗材量达到其估计的使用寿命时, 产品会发出指示。实际剩余使用寿命可能与估计使用寿命不同。准备好替换耗材, 以便在打印质量无法接受时进行安装。此时不需要更换耗材, 除非打印质量无法接受。在 HP 耗材达到估计使用寿命后, HP 对该耗材的高级保护保修将会终止。	<p>更换所示颜色的碳粉盒。</p> <p>或者, 使用管理耗材菜单将产品配置为继续打印。</p>
更换耗材	只有在产品配置为当打印碳粉盒达到“严重不足”阈值时停止的情况下, 才会显示此警告。两个或多个耗材达到估计使用寿命。实际剩余使用寿命可能与估计使用寿命不同。请考虑购买更换耗材, 以便在打印质量无法接受时进行安装。此时不需要更换耗材, 除非打印质量无法接受。在 HP 耗材达到估计使用寿命后, HP 对该耗材的高级保护保修将会终止。	<p>根据需要更换耗材。</p> <p>或者, 使用管理耗材菜单将产品配置为继续打印。</p>
更换热凝器套件	当热凝器套件达到估计使用寿命时, 产品会发出指示。实际剩余使用寿命可能与估计使用寿命不同。准备好替换热凝器套件, 以便在打印质量无法接受时进行安装。此时不需要更换热凝器套件, 除非打印质量无法接受。在热凝器套件达到估计的使用寿命后, HP 对该热凝器套件的高级保护保修将会终止。	<p>警告! 正在使用产品时, 热凝器可能会很热。请等待热凝器冷却下来, 然后再进行处理。</p> <p>更换热凝器套件。热凝器套件附带提供了操作说明。</p>
更换碳粉收集装置	当碳粉收集装置已满或需要更换时, 产品会发出指示。不更换碳粉收集装置而继续打印可能会导致产品受损、碳粉溅出或其它错误情况。准备好替换碳粉收集装置, 以便在需要时进行安装。在碳粉收集装置已满后, HP 对该碳粉收集装置的高级保护保修将会终止。	更换碳粉收集装置。
更换转印套件	当转印套件达到估计使用寿命时, 产品会发出指示。实际剩余使用寿命可能与估计使用寿命不同。准备好替换转印套件, 以便在打印质量无法接受时进行安装。此时不需要更换转印套件, 除非打印质量无法接受。在转印套件达到估计的使用寿命后, HP 对该转印套件的高级保护保修将会终止。	更换转印套件。转印套件上附有相关说明。

表 7-1 耗材状态消息 (续)

控制面板消息	说明	建议的操作
耗材不足	如果至少有两种耗材达到不足阈值,则会显示此消息。耗材的实际剩余使用寿命可能会有所不同。确定哪些耗材余量不足。此时不需要更换耗材,除非打印质量无法接受。在 HP 耗材达到严重不足阈值后,HP 对该耗材的高级保护保修将会终止。	要继续使用彩色耗材进行打印,请更换耗材或使用控制面板上的 管理耗材 菜单重新配置产品。
耗材位置错误	<p>两个或多个打印碳粉盒插槽包含错误颜色的打印碳粉盒。</p> <p>从左到右,打印碳粉盒的安装顺序应为:</p> <ul style="list-style-type: none"> • 黄色 • 品红色 • 青色 • 黑色 	在每个插槽中安装正确颜色的碳粉盒。
耗材严重不足	如果至少有两种耗材达到严重不足阈值,则会显示此消息。确定哪些耗材余量不足。耗材的实际剩余使用寿命可能会有所不同。此时不需要更换耗材,除非打印质量无法接受。在 HP 耗材达到严重不足阈值后,HP 对该耗材的高级保护保修将会终止。	要继续使用彩色耗材进行打印,请更换耗材或使用控制面板上的 管理耗材 菜单重新配置产品。
黑色碳粉盒碳粉不足	打印碳粉盒即将达到估计的使用寿命。	当打印碳粉盒的碳粉余量严重不足时,产品会发出指示。实际剩余的打印碳粉盒寿命可能会有所不同。请考虑购买更换碳粉盒,以便在打印质量无法接受时进行安装。无需现在更换打印碳粉盒。
黑色碳粉盒碳粉严重不足	<p>打印碳粉盒已达到估计的使用寿命。</p> <p>打印质量可能会降低。在打印质量不可接受时更换打印碳粉盒。</p>	<p>为了确保获得最佳打印质量,HP 建议您在此时更换打印碳粉盒。此时不需要更换打印碳粉盒,除非打印质量无法接受。实际打印碳粉盒寿命可能会有所不同。</p> <p>一旦 HP 打印碳粉盒达到严重不足阈值时,HP 对该打印碳粉盒的高级保护保修就会终止。在“严重不足时继续使用”模式下使用 HP 打印碳粉盒所导致的所有打印缺陷或打印碳粉盒故障,将不认为是 HP 打印碳粉盒保修声明中所说的打印碳粉盒有材料或工艺缺陷。</p>
黄色墨粉盒墨粉不足	打印碳粉盒即将达到估计的使用寿命。	当打印碳粉盒的碳粉余量严重不足时,产品会发出指示。实际剩余的打印碳粉盒寿命可能会有所不同。请考虑购买更换碳粉盒,以便在打印质量无法接受时进行安装。无需现在更换打印碳粉盒。

表 7-1 耗材状态消息 (续)

控制面板消息	说明	建议的操作
黄色碳粉盒碳粉严重不足	<p>打印碳粉盒已达到估计的使用寿命。</p> <p>打印质量可能会降低。在打印质量不可接受时更换打印碳粉盒。</p>	<p>为了确保获得最佳打印质量，HP 建议您在此时更换打印碳粉盒。此时不需要更换打印碳粉盒，除非打印质量无法接受。实际打印碳粉盒寿命可能会有所不同。</p> <p>一旦 HP 打印碳粉盒达到严重不足阈值时，HP 对该打印碳粉盒的高级保护保修就会终止。在“严重不足时继续使用”模式下使用 HP 打印碳粉盒所导致的所有打印缺陷或打印碳粉盒故障，将不认为是 HP 打印碳粉盒保修声明中所说的打印碳粉盒有材料或工艺缺陷。</p>
品红色碳粉盒碳粉不足	<p>打印碳粉盒即将达到估计的使用寿命。</p>	<p>当打印碳粉盒的碳粉余量严重不足时，产品会发出指示。实际剩余的打印碳粉盒寿命可能会有所不同。请考虑购买更换碳粉盒，以便在打印质量无法接受时进行安装。无需现在更换打印碳粉盒。</p>
品红色碳粉盒碳粉严重不足	<p>打印碳粉盒已达到估计的使用寿命。</p> <p>打印质量可能会降低。在打印质量不可接受时更换打印碳粉盒。</p>	<p>为了确保获得最佳打印质量，HP 建议您在此时更换打印碳粉盒。此时不需要更换打印碳粉盒，除非打印质量无法接受。实际打印碳粉盒寿命可能会有所不同。</p> <p>一旦 HP 打印碳粉盒达到严重不足阈值时，HP 对该打印碳粉盒的高级保护保修就会终止。在“严重不足时继续使用”模式下使用 HP 打印碳粉盒所导致的所有打印缺陷或打印碳粉盒故障，将不认为是 HP 打印碳粉盒保修声明中所说的打印碳粉盒有材料或工艺缺陷。</p>
青色墨粉盒墨粉不足	<p>打印碳粉盒即将达到估计的使用寿命。</p>	<p>当打印碳粉盒的碳粉余量严重不足时，产品会发出指示。实际剩余的打印碳粉盒寿命可能会有所不同。请考虑购买更换碳粉盒，以便在打印质量无法接受时进行安装。无需现在更换打印碳粉盒。</p>
青色碳粉盒墨粉严重不足	<p>打印碳粉盒已达到估计的使用寿命。</p> <p>打印质量可能会降低。在打印质量不可接受时更换打印碳粉盒。</p>	<p>为了确保获得最佳打印质量，HP 建议您在此时更换打印碳粉盒。此时不需要更换打印碳粉盒，除非打印质量无法接受。实际打印碳粉盒寿命可能会有所不同。</p> <p>一旦 HP 打印碳粉盒达到严重不足阈值时，HP 对该打印碳粉盒的高级保护保修就会终止。在“严重不足时继续使用”模式下使用 HP 打印碳粉盒所导致的所有打印缺陷或打印碳粉盒故障，将不认为是 HP 打印碳粉盒保修声明中所说的打印碳粉盒有材料或工艺缺陷。</p>
热凝器套件不足	<p>热凝器套件不足。耗材的实际剩余使用寿命可能会有所不同。请考虑购买更换热凝器套件，以便在打印质量无法接受时进行安装。此时不需要更换热凝器套件，除非打印质量无法接受。</p>	<p>如果打印质量无法接受，请更换热凝器套件。热凝器套件附带提供了操作说明。</p>
热凝器套件严重不足	<p>热凝器套件严重不足。耗材的实际剩余使用寿命可能会有所不同。此时不需要更换热凝器套件，除非打印质量无法接受。在 HP 耗材达到严重不足阈值后，HP 对该耗材的高级保护保修将会终止。</p>	<p>如果打印质量不再令人满意，请更换热凝器套件。热凝器套件上附有相关说明。</p>

表 7-1 耗材状态消息（续）

控制面板消息	说明	建议的操作
碳粉收集装置将满	碳粉收集装置将满。这种情况等价于耗材剩余寿命不足。实际耗材剩余寿命可能会有所不同。此时不需要更换碳粉收集装置。	无需执行其它操作即可继续。
正在使用旧耗材	某个打印碳粉盒是以前用过的。	如果您确信自己购买的是原装 HP 耗材，请访问 www.hp.com/go/anticounterfeit 。
转印套件不足	转印套件达到不足阈值时，便会显示此消息。耗材的实际剩余寿命可能会有所不同。此时无需更换转印套件，除非打印质量不再令人满意。	无需执行其它操作即可继续。如果打印质量不再令人满意，请更换转印套件。新转印套件上附有相关说明。
转印套件严重不足	如果转印套件达到严重不足阈值，则会显示此消息。耗材的实际剩余使用寿命可能会有所不同。此时不需要更换耗材，除非打印质量无法接受。在 HP 耗材达到严重不足阈值后，HP 对该耗材的高级保护保修将会终止。	要继续打印，请更换转印套件，或使用控制面板上的 管理耗材 菜单将产品重新配置为继续打印。

8 打印任务

- [取消打印作业](#)
- [Windows 的基本打印任务](#)
- [Windows 的附加打印任务](#)
- [直接 USB 打印](#)

取消打印作业

1. 按下控制面板上的停止按钮 ⊗。

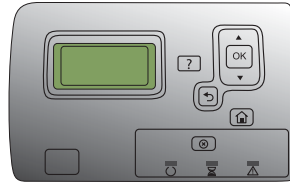

2. 按下向下箭头 ▼ 以突出显示**取消当前作业**选项，然后按下**确定**按钮。

注： 在您取消某项打印作业后，可能需要花些时间才能清除所有打印作业。

Windows 的基本打印任务

通过 Windows 打开打印机驱动程序

1. 在软件程序的**文件**菜单中，单击**打印**。

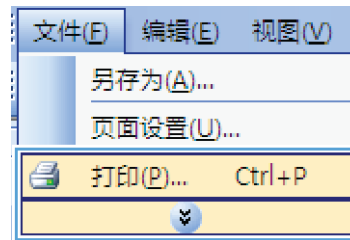

2. 选择产品，然后单击**属性**或**首选项**按钮。

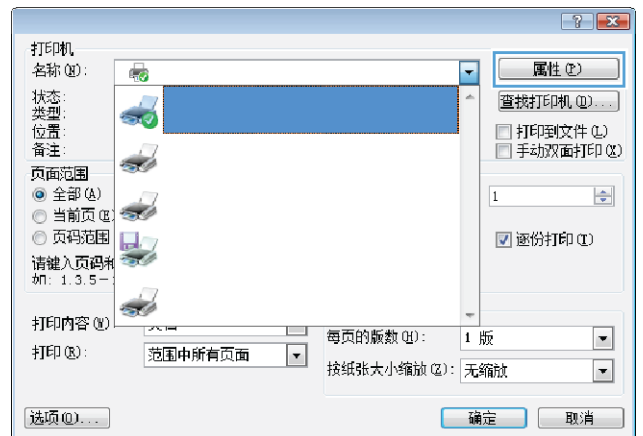

通过 Windows 获得任何打印选项的帮助

1. 单击**帮助**按钮打开联机帮助。

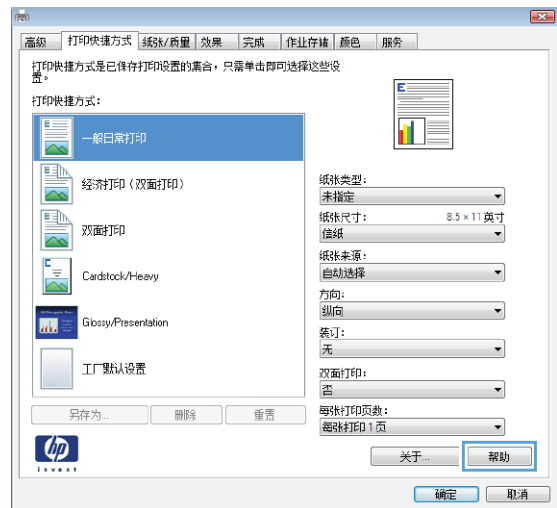

通过 Windows 更改打印份数

1. 在软件程序的**文件**菜单中，单击**打印**。
2. 选择产品，然后选择份数。

通过 Windows 保存自定义打印设置以便重复使用

通过 Windows 使用打印快捷方式

1. 在软件程序的**文件**菜单中，单击**打印**。

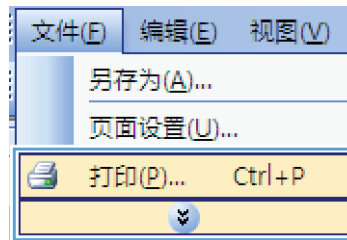

2. 选择产品，然后单击**属性**或**首选项**按钮。

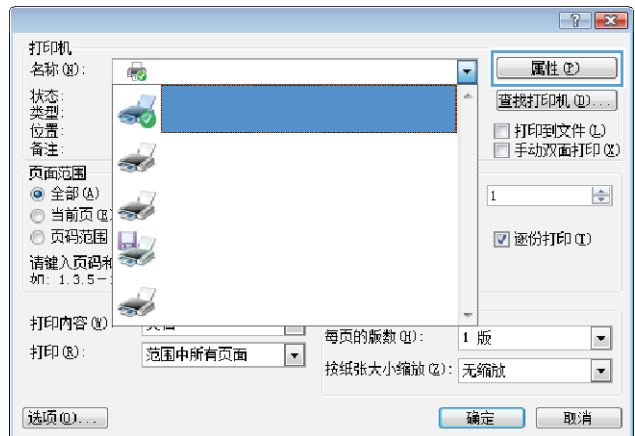

3. 单击打印快捷方式选项卡。

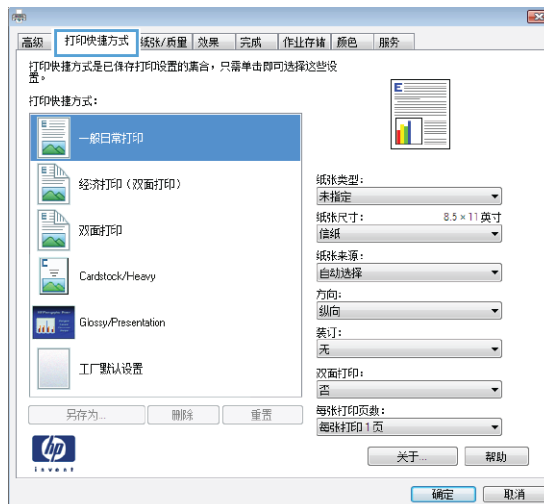

4. 选择其中一个快捷方式，然后单击确定按钮。

注： 当您选择某个快捷方式之后，打印机驱动程序中其它选项卡上的对应设置也会相应地更改。

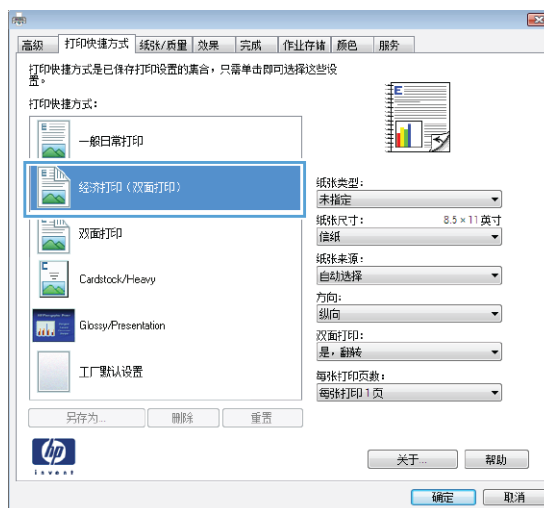

创建打印快捷方式

1. 在软件程序的文件菜单中，单击打印。

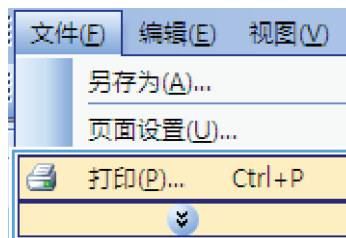

2. 选择产品，然后单击**属性**或**首选项**按钮。

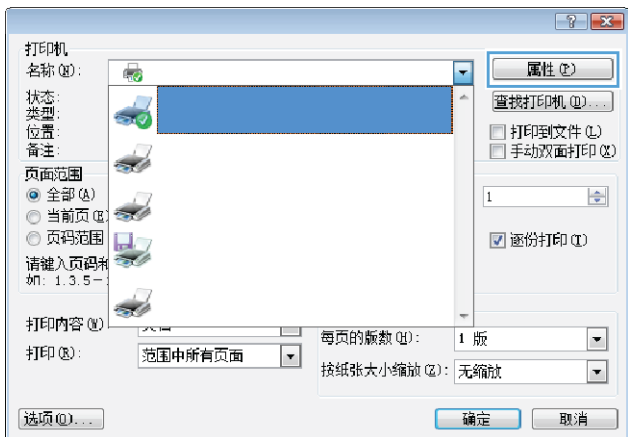

3. 单击**打印快捷方式**选项卡。

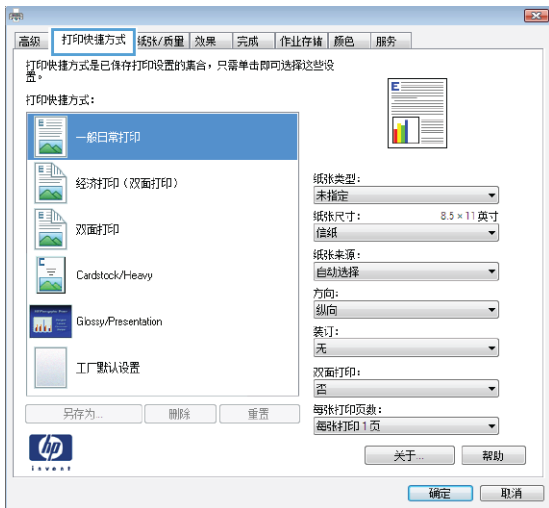

4. 选择一个现有快捷方式作为基础。

注： 在屏幕右侧调整任何设置之前，务必先选择快捷方式。如果先调整设置，再选择快捷方式，则所有调整都将丢失。

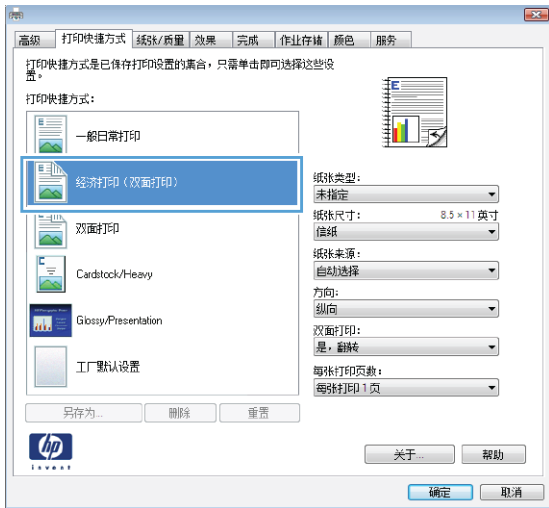

5. 为新快捷方式选择打印选项。

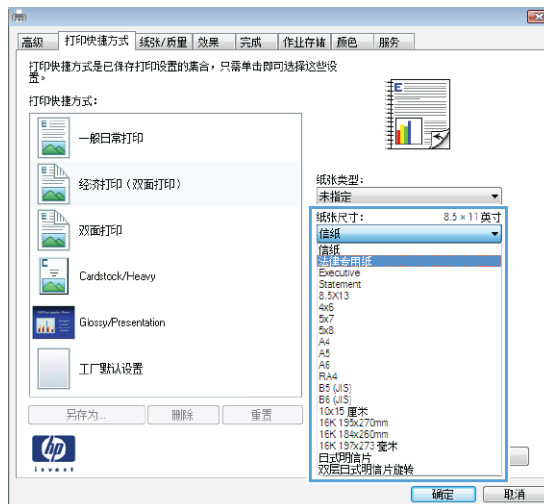

6. 单击另存为按钮。

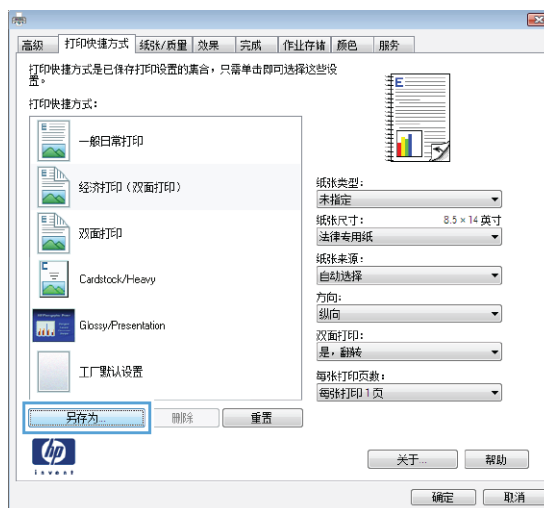

7. 输入快捷方式的名称，然后单击确定按钮。

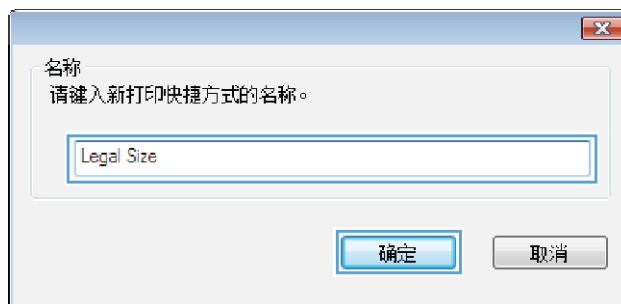

通过 Windows 提高打印质量

通过 Windows 选择页面尺寸

1. 在软件程序的文件菜单中，单击打印。
2. 选择产品，然后单击属性或首选项按钮。

3. 单击**纸张/质量**选项卡。
4. 从**纸张尺寸**下拉列表中选择尺寸。

通过 Windows 选择自定义纸张尺寸

1. 在软件程序的**文件**菜单中，单击**打印**。
2. 选择产品，然后单击**属性**或**首选项**按钮。
3. 单击**纸张/质量**选项卡。
4. 单击**自定义**按钮。
5. 键入自定义尺寸的名称，指定尺寸，然后单击**确定**按钮。

通过 Windows 选择纸张类型

1. 在软件程序的**文件**菜单中，单击**打印**。
2. 选择产品，然后单击**属性**或**首选项**按钮。
3. 单击**纸张/质量**选项卡。
4. 在**纸张类型**下拉列表中，单击**更多...**选项。
5. 展开**类型**：选项列表。
6. 展开能最准确地描述您的纸张的纸张类型类别，然后单击您所使用的纸张类型。

通过 Windows 选择纸盘

1. 在软件程序的**文件**菜单中，单击**打印**。
2. 选择产品，然后单击**属性**或**首选项**按钮。
3. 单击**纸张/质量**选项卡。
4. 从**纸张来源**下拉列表中选择纸盘。

选择打印分辨率

1. 在软件程序的**文件**菜单中，单击**打印**。
2. 选择产品，然后单击**属性**或**首选项**按钮。
3. 单击**纸张/质量**选项卡。
4. 在**打印质量**区域中，从第一个下拉列表中选择分辨率。

通过 Windows 执行双面打印

 **注：** 有关正确的装纸方式信息，请参阅第 82 页的**装入纸盘的纸张方向**。

通过 Windows 手动执行双面打印

 **注：** 此信息仅适用于没有自动双面打印器的产品。

1. 在软件程序的**文件**菜单中，单击**打印**。

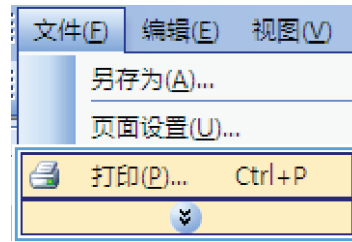

2. 选择产品，然后单击**属性**或**首选项**按钮。

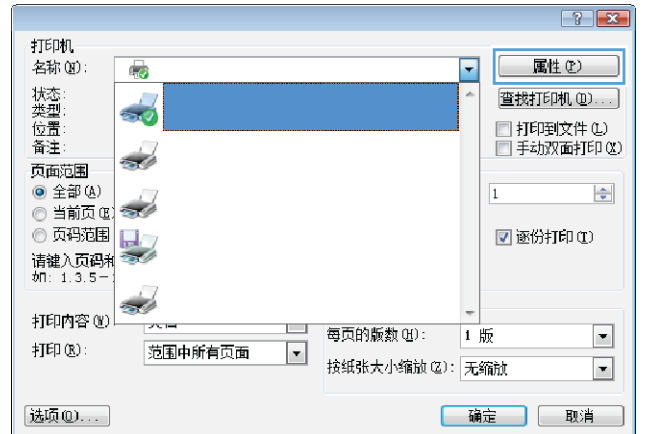

3. 单击**完成**选项卡。

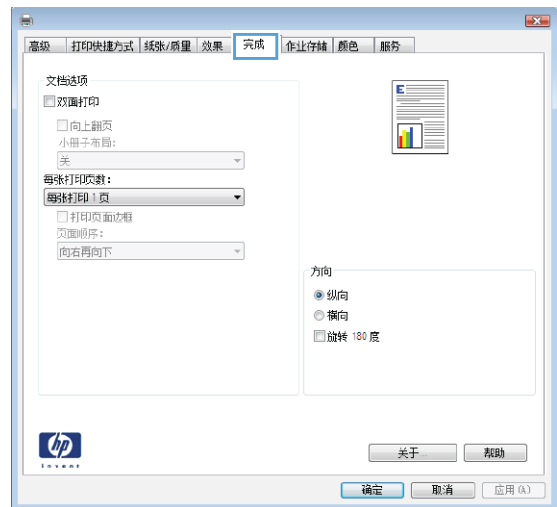

- 选中**双面打印**复选框。单击**确定**按钮打印作业的第一面。

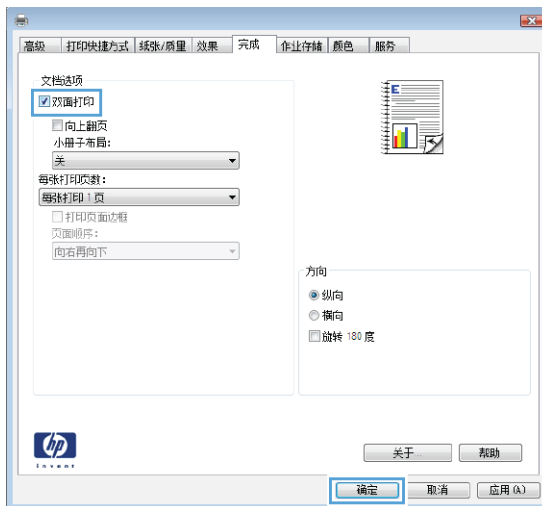

- 从出纸槽收起打印的纸叠，然后将其已打印面朝上放入纸盘 1。

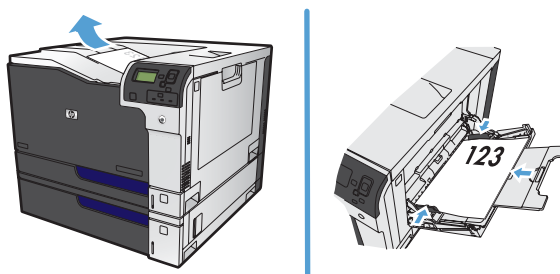

- 在控制面板上，按下**确定**按钮以打印作业的第二面。

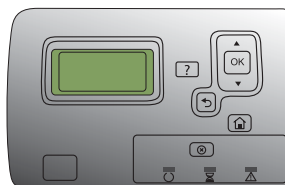

通过 Windows 自动执行双面打印

 **注：** 此信息仅适用于带有自动双面打印器的产品。

- 在软件程序的**文件**菜单中，单击**打印**。

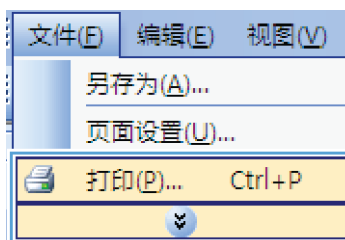

2. 选择产品，然后单击**属性**或**首选项**按钮。

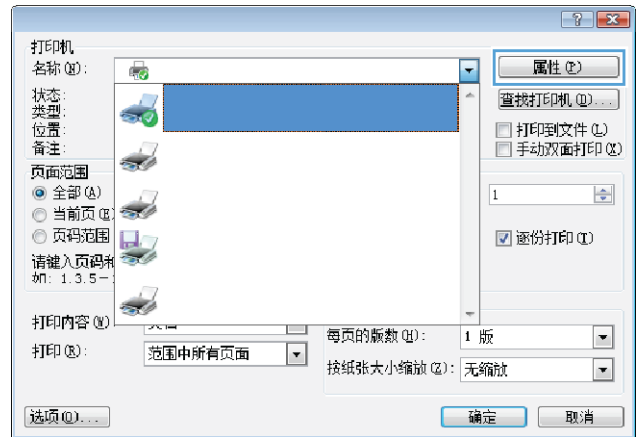

3. 单击**完成**选项卡。

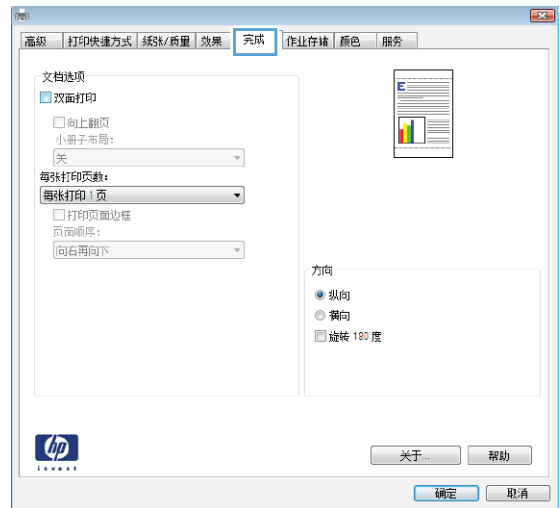

4. 选中**双面打印**复选框。单击**确定**按钮以打印作业。

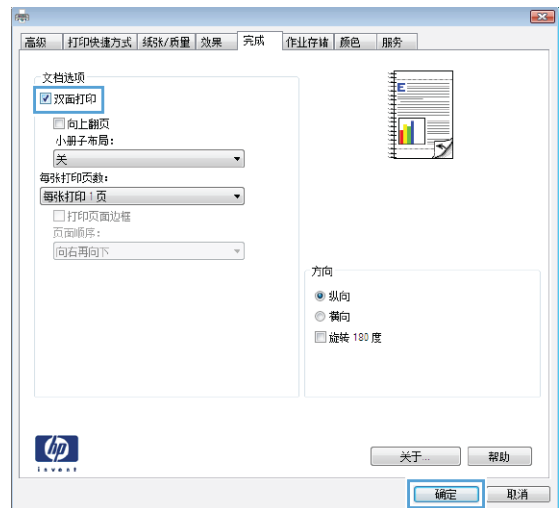

通过 Windows 在每张纸上打印多个页面

1. 在软件程序的**文件**菜单中，单击**打印**。

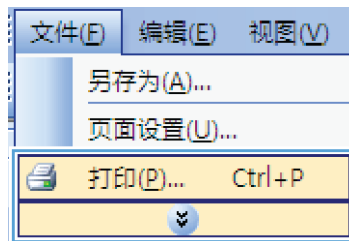

2. 选择产品，然后单击**属性**或**首选项**按钮。

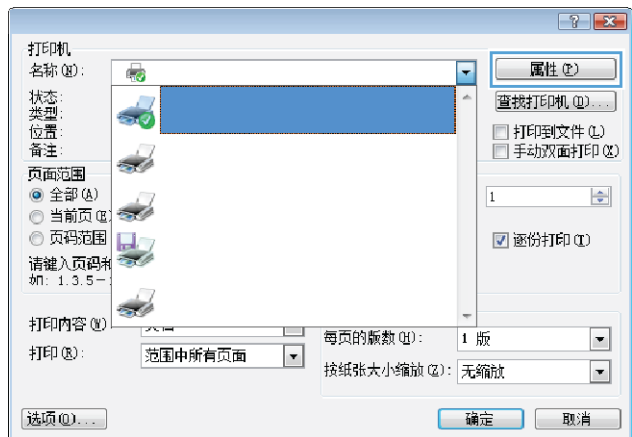

3. 单击**完成**选项卡。

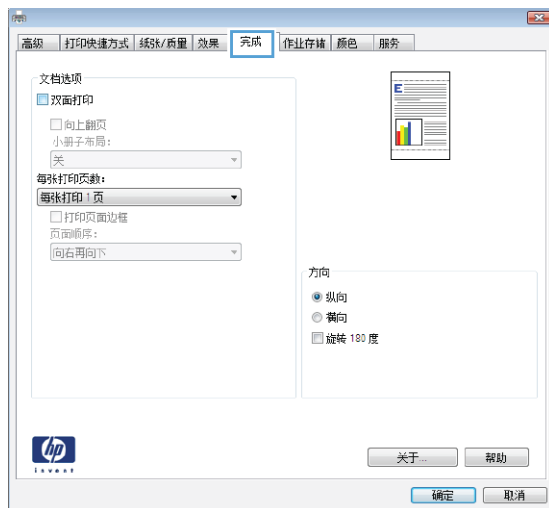

4. 从**每张打印页数**下拉列表中选择要在每张纸上打印的页数。

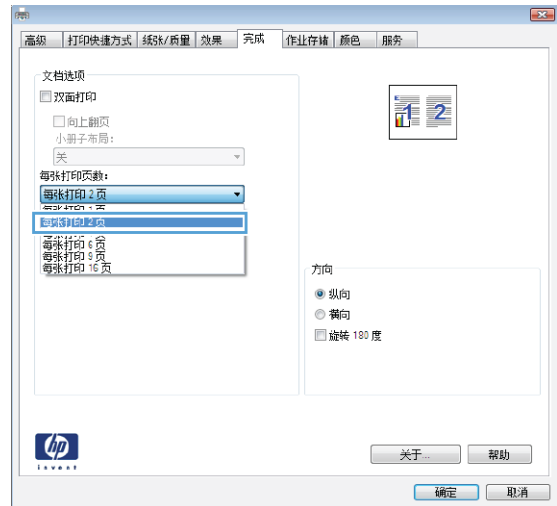

5. 选择正确的**打印页面边框**、**页面顺序**和**方向**选项。

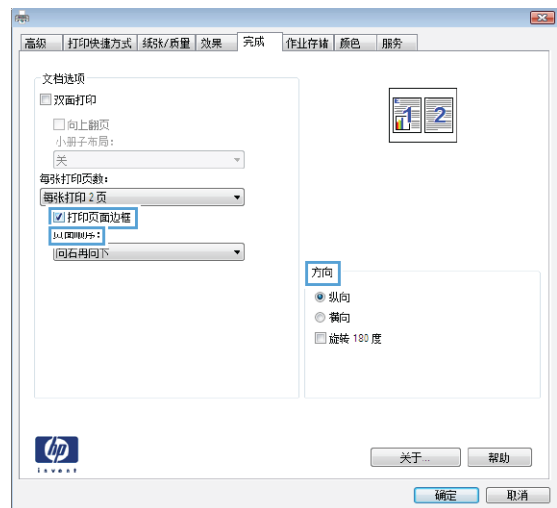

通过 Windows 选择页面方向

1. 在软件程序的**文件**菜单中，单击**打印**。

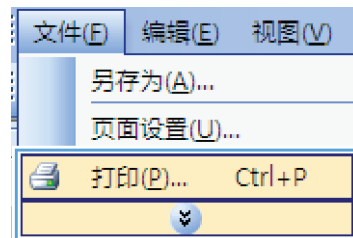

2. 选择产品，然后单击**属性**或**首选项**按钮。

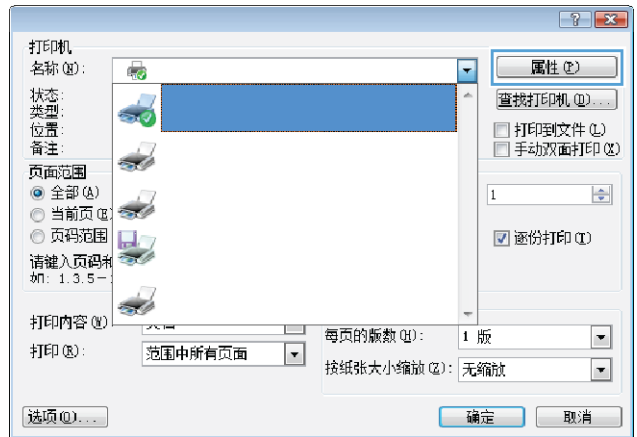

3. 单击**完成**选项卡。

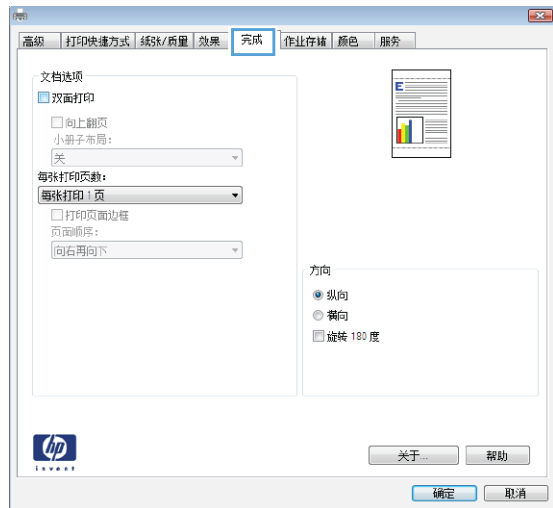

4. 在**方向**区域中，选择**纵向**或**横向**选项。
要上下颠倒打印页面图像，请选择**旋转 180 度**选项。

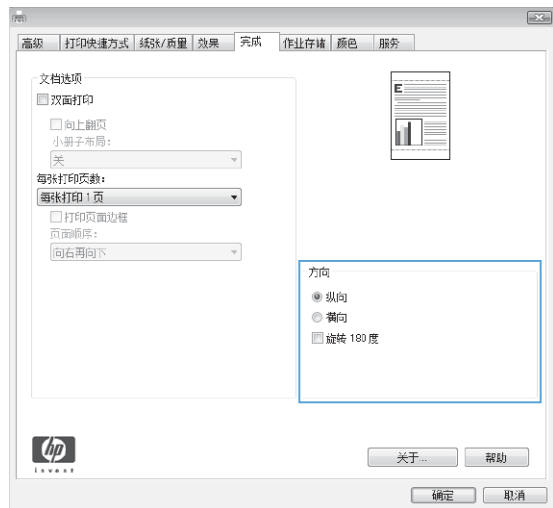

通过 Windows 设置颜色选项

1. 在软件程序的文件菜单中，单击打印。

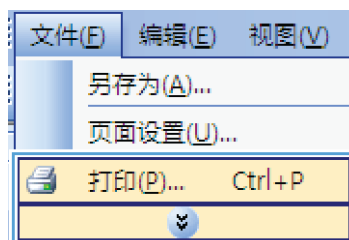

2. 选择产品，然后单击属性或首选项按钮。

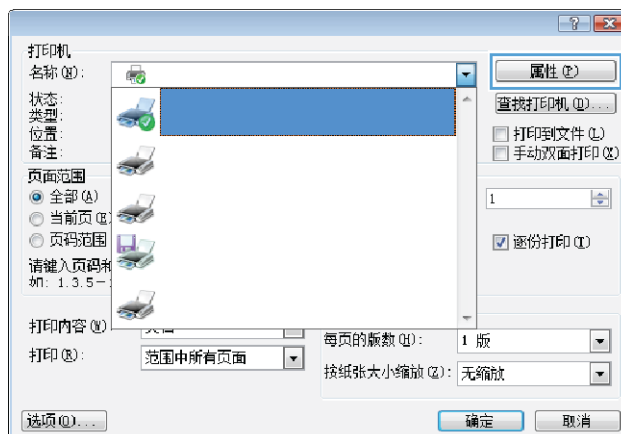

3. 单击颜色选项卡。

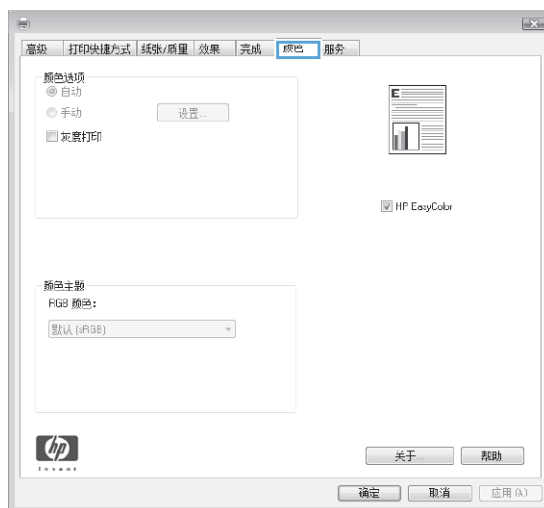

4. 单击 **HP EasyColor** 复选框以取消选中该项。

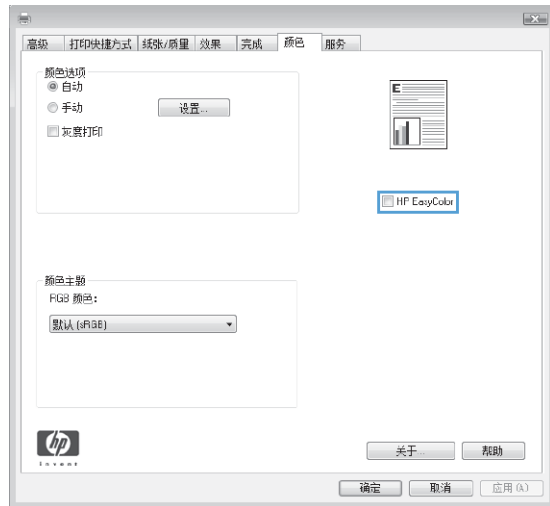

5. 在**颜色选项**区域中，单击**手动**选项，然后单击**设置**按钮。

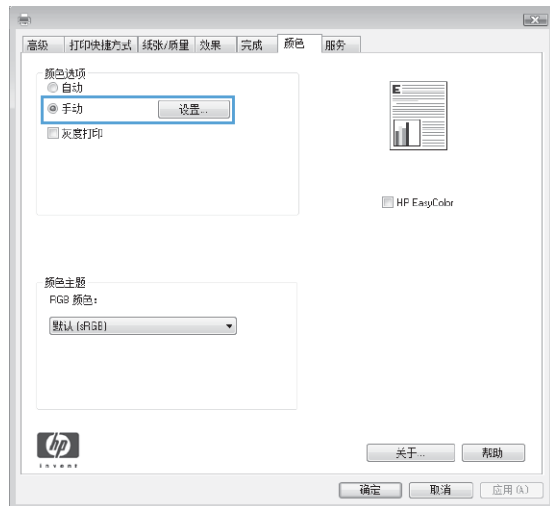

6. 调整边缘控制的常规设置以及文本、图形和照片设置。

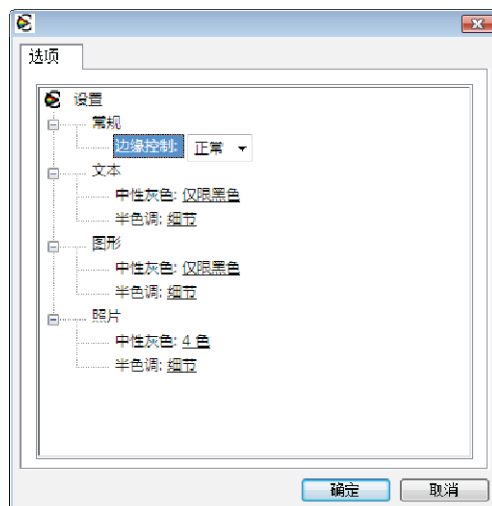

Windows 的附加打印任务

通过 Windows 将彩色文本打印成黑色（灰度）

1. 在软件程序的**文件**菜单中，单击**打印**。
2. 选择产品，然后单击**属性**或**首选项**按钮。
3. 单击**高级选项卡**。
4. 展开**文档选项**部分。
5. 展开**打印机功能**部分。
6. 在**将所有文字打印成黑色**下拉列表中，选择**已启用**选项。

通过 Windows 在预打印信头纸或表格上执行打印

1. 在软件程序的**文件**菜单中，单击**打印**。

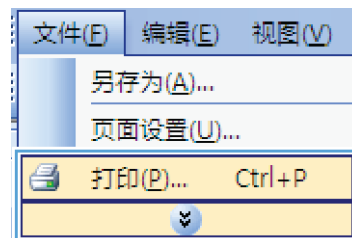

2. 选择产品，然后单击**属性**或**首选项**按钮。

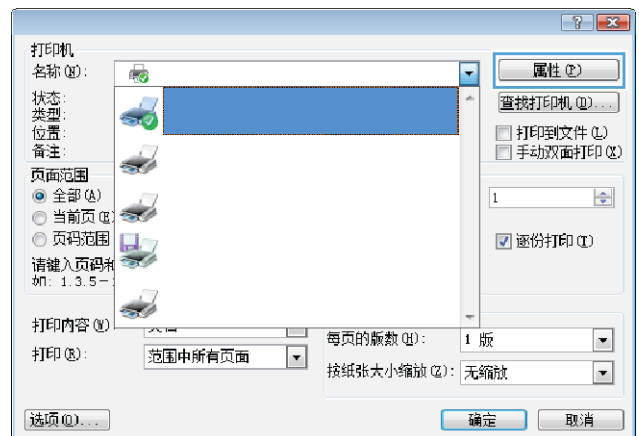

3. 单击纸张/质量选项卡。

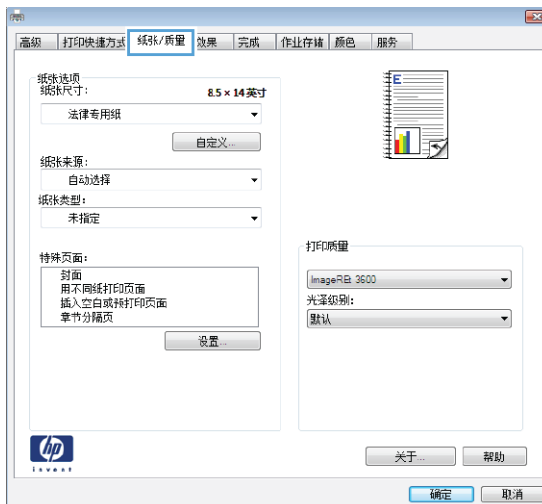

4. 在纸张类型下拉列表中，单击更多...选项。

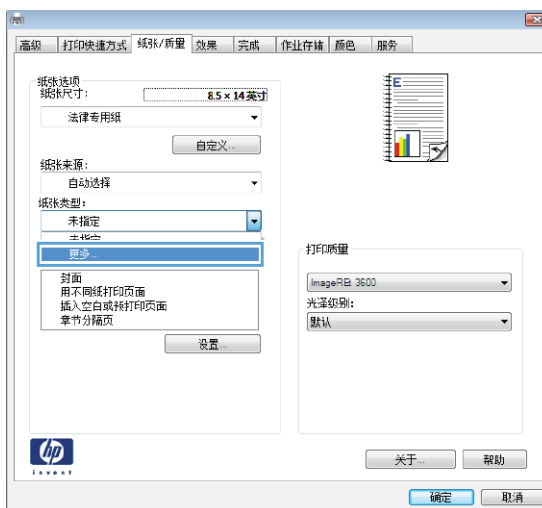

5. 展开类型：选项列表。

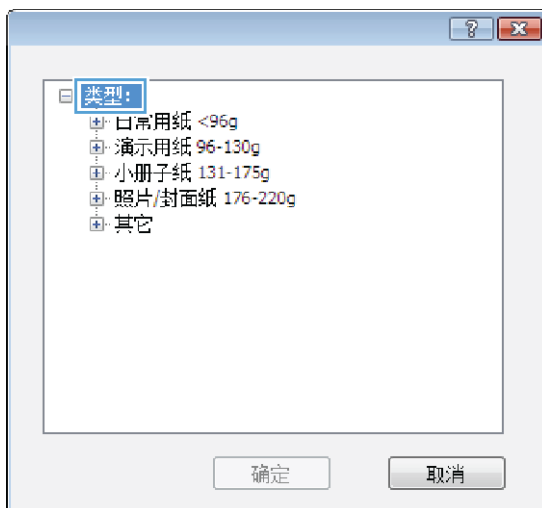

6. 展开其它选项列表。

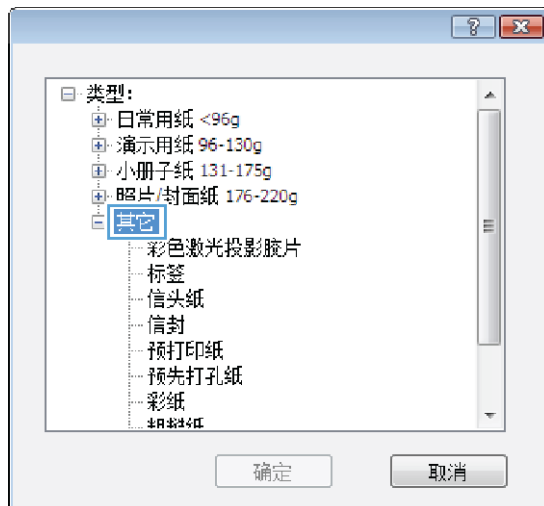

7. 选择要使用的纸张类型对应的选项，然后单击确定按钮。

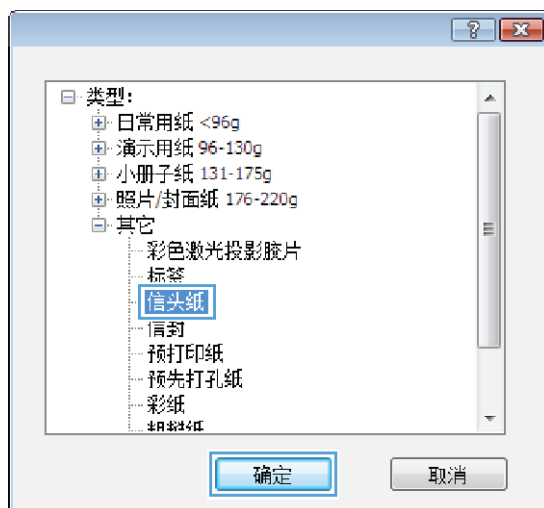

在特殊纸张、标签或投影胶片上打印

1. 在软件程序的文件菜单中，单击打印。

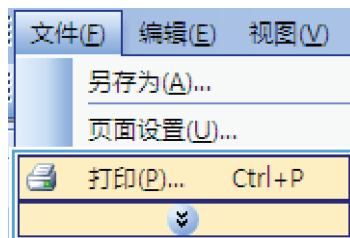

2. 选择产品，然后单击**属性**或**首选项**按钮。

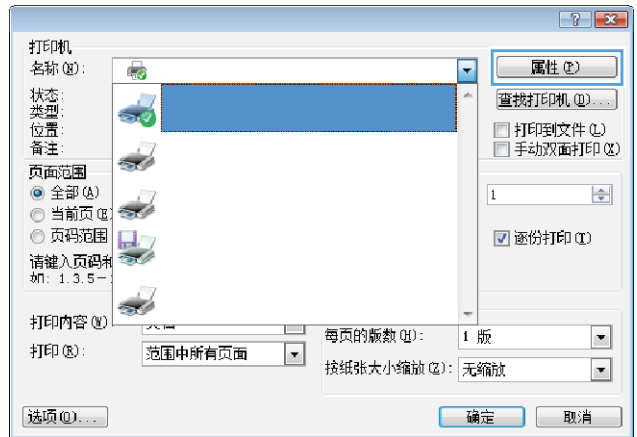

3. 单击**纸张/质量**选项卡。

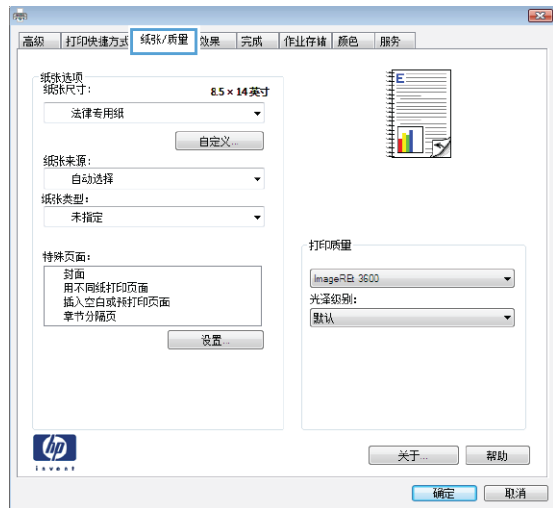

4. 在**纸张类型**下拉列表中，单击**更多...**选项。

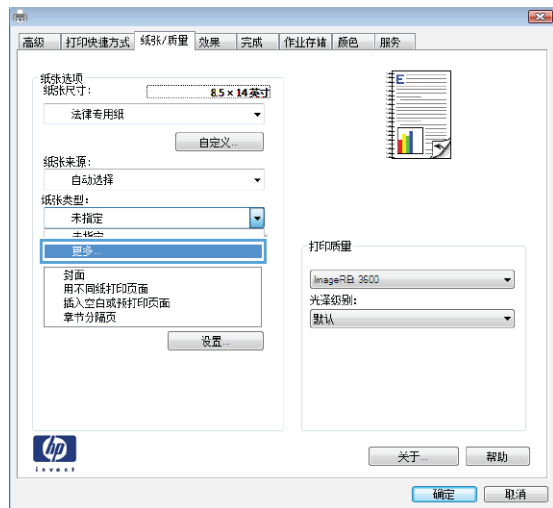

5. 展开**类型**：选项列表。

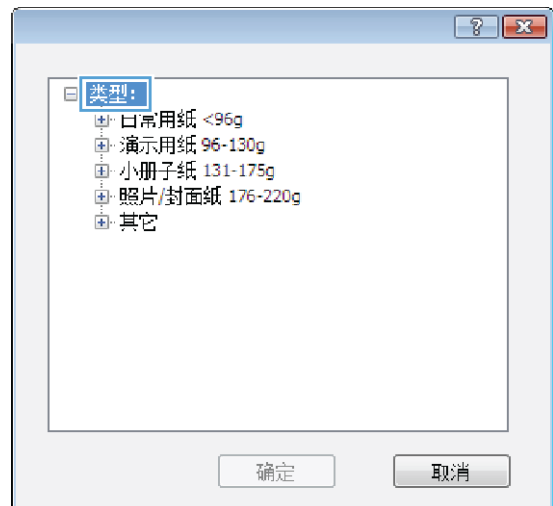

6. 展开能最准确描述您的纸张的纸张类型类别。

注： 标签和投影胶片位于**其它**选项列表中。

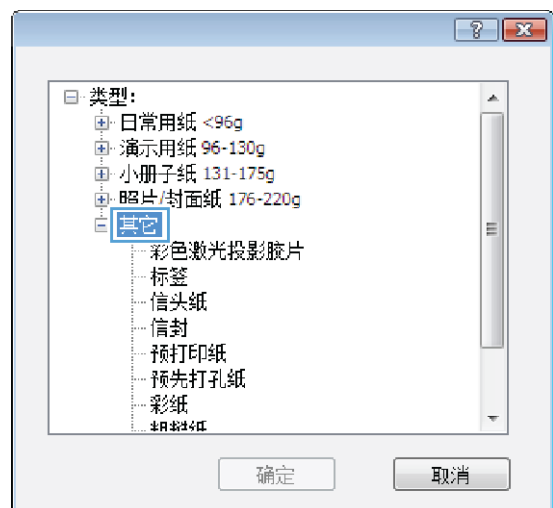

7. 选择要使用的纸张类型对应的选项，然后单击**确定**按钮。

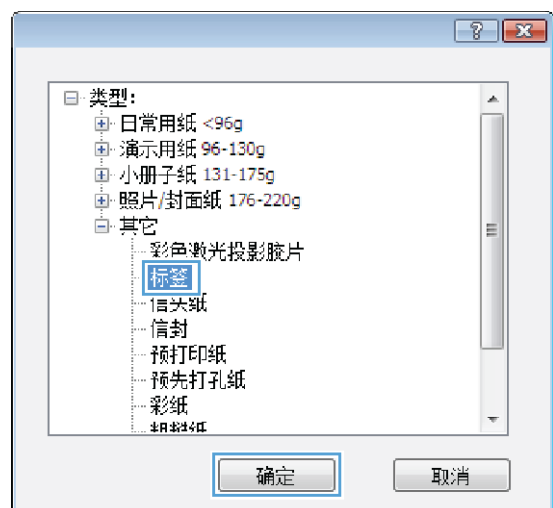

通过 Windows 在不同纸张上打印第一页或最后一页

1. 在软件程序的**文件**菜单中，单击**打印**。

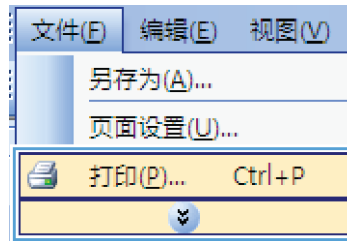

2. 选择产品，然后单击**属性**或**首选项**按钮。

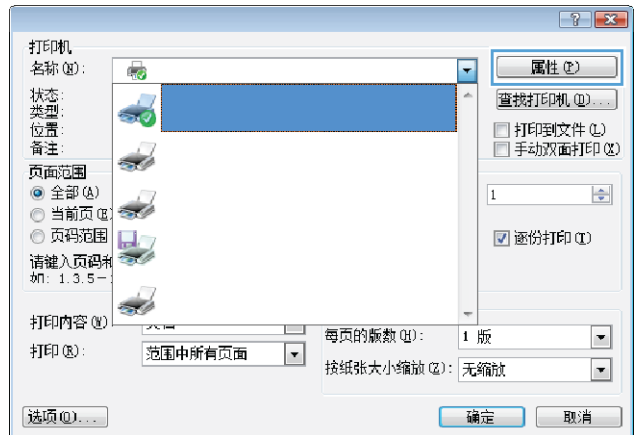

3. 单击**纸张/质量**选项卡。

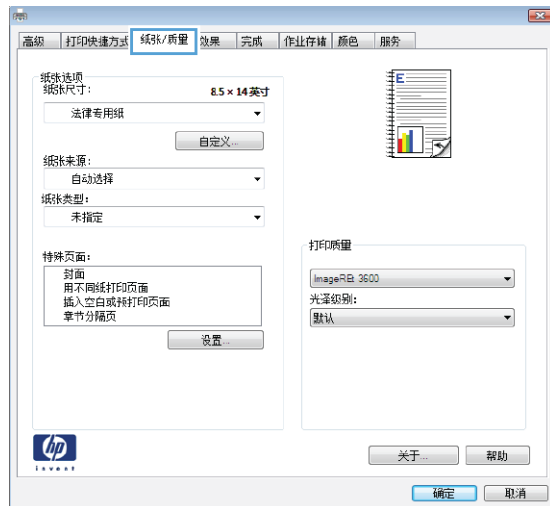

4. 在特殊页区域中，单击用不同纸打印页面选项，然后单击设置按钮。

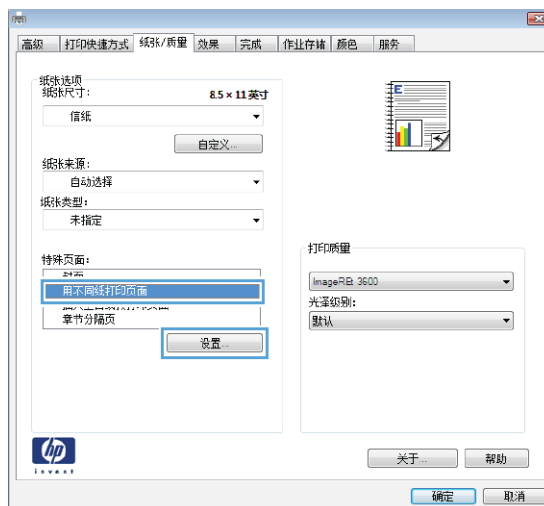

5. 在文档中的页面区域中，选择第一页或最后一页选项。

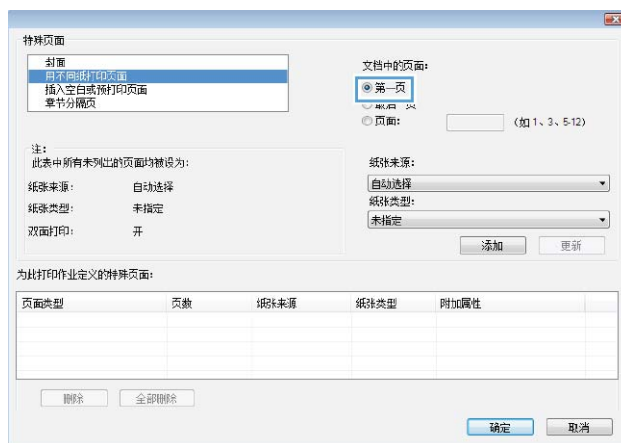

6. 从纸张来源和纸张类型下拉列表中选择正确的选项。单击添加按钮。

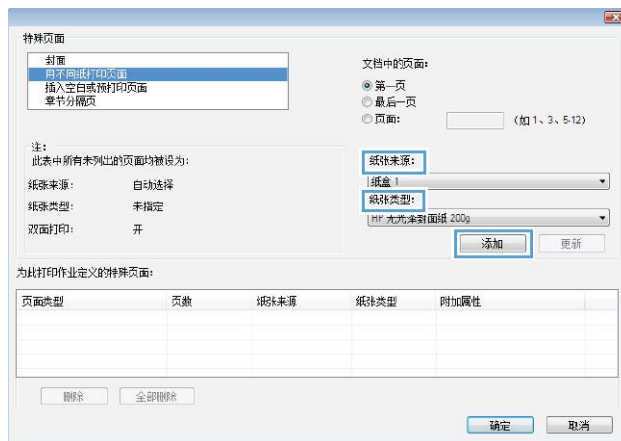

7. 如果同时在不同的纸张上打印第一页和最后一页，请重复步骤 5 和步骤 6，为另一页选择相应的选项。

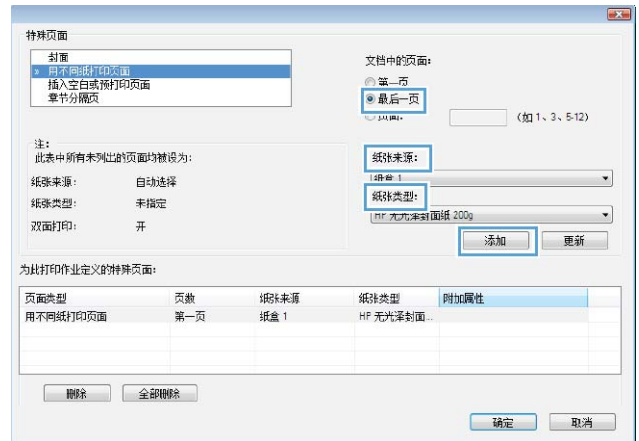

8. 单击确定按钮。

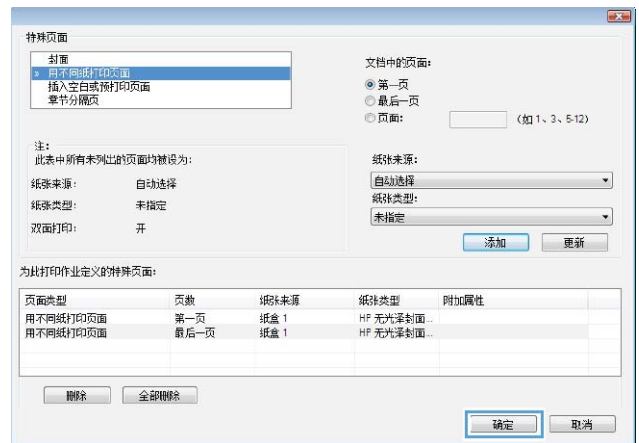

将文档缩放至适合页面尺寸

1. 在软件程序的文件菜单中，单击打印。

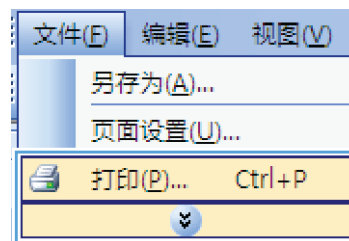

- 单击**效果**选项卡。
- 从**水印**下拉列表中选择一个水印。
或者，要向列表添加一个新水印，请单击**编辑**按钮。指定水印设置，然后单击**确定**按钮。
- 要仅在第一页上打印水印，请选择**仅第一页**复选框。否则，将在每一页上都打印水印。

通过 Windows 创建小册子

- 在软件程序的**文件**菜单中，单击**打印**。

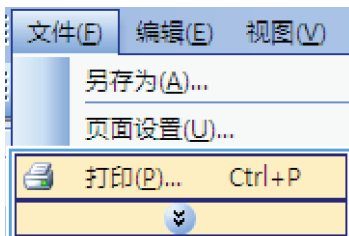

- 选择产品，然后单击**属性**或**首选项**按钮。

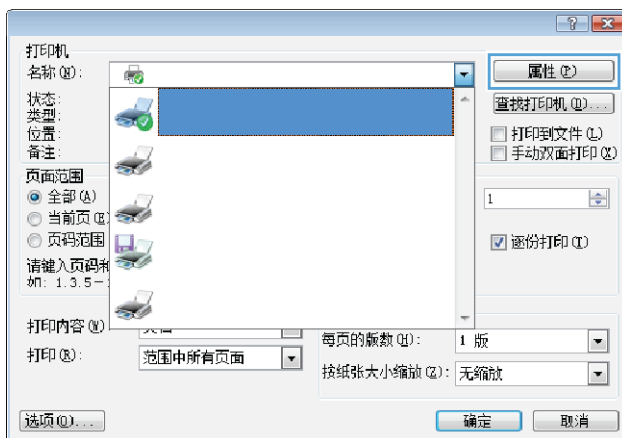

- 单击**完成**选项卡。

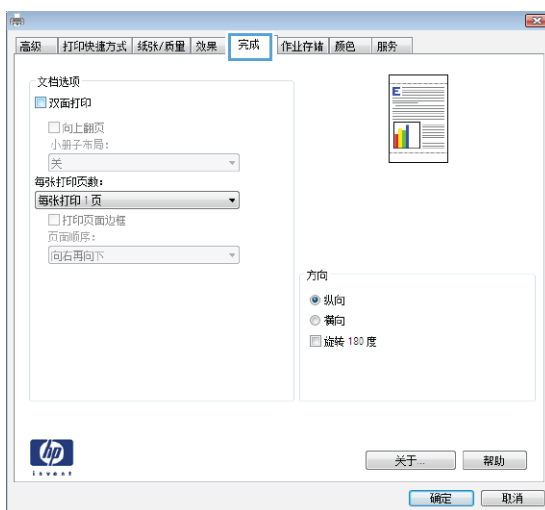

4. 选中双面打印复选框。

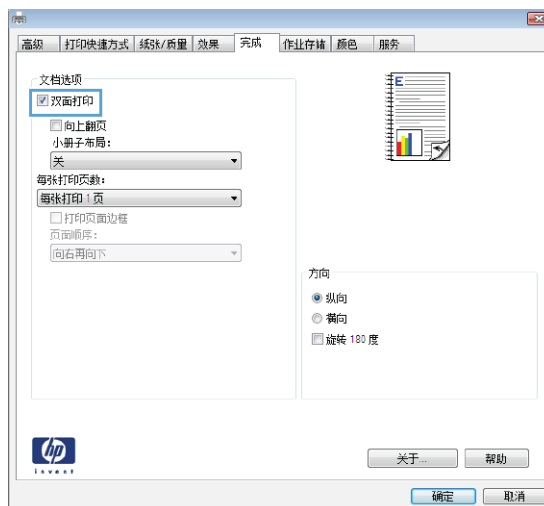

5. 在小册子布局下拉列表中，单击左侧装订或右侧装订选项。每张打印页数选项会自动更改为每张打印 2 页。

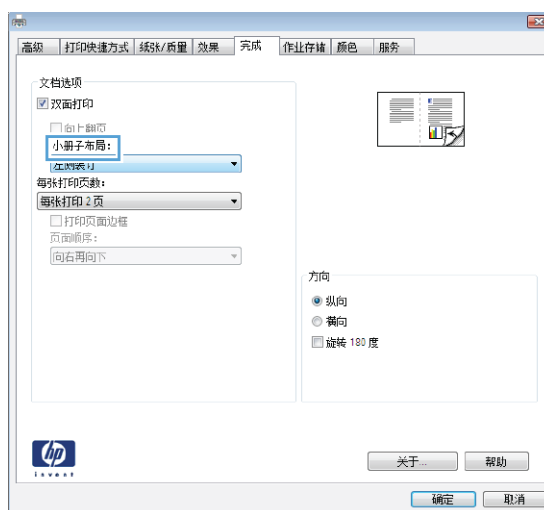

在 Windows 上使用作业存储功能

为打印作业提供以下作业存储模式：

- **审阅待打印：**此功能使您能够迅速打印并校对一份作业，然后再打印更多份数。
- **个人作业：**将作业发送到产品时，作业将暂不打印，直到您通过产品控制面板请求打印该作业。如果为作业指定了个人识别码 (PIN)，则必须通过控制面板提供必要的 PIN。
- **快速复印：**如果产品上安装了可选硬盘，则可以打印请求份数的作业，然后将作业副本存储在可选硬盘上。存储作业后，以后您便可以打印更多作业副本。
- **存储的作业：**如果产品上安装了可选硬盘，则可以将作业（如人事表格、时间表或日历）存储在产品上，并允许其他用户随时打印作业。也可以用 PIN 保护存储的作业。

△ **注意：** 如果关闭产品电源，则所有**快速复印**、**审阅待打印**和**个人作业**类型的存储作业都将被删除。要永久存储作业并防止产品在其它方面需要空间时删除该作业，请在驱动程序中选择**存储的作业**选项。

使用 Windows 创建存储的作业

1. 在软件程序的**文件**菜单中，单击**打印**。

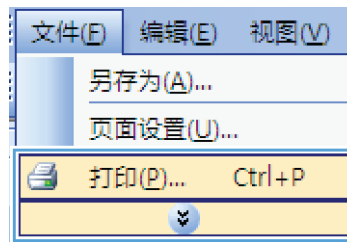

2. 选择产品，然后单击**属性**或**首选项**按钮。

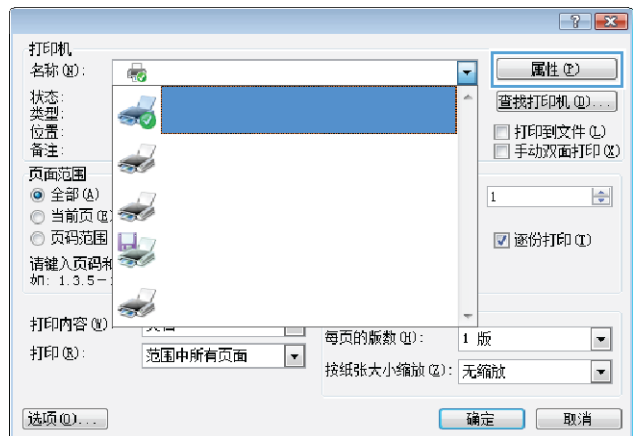

3. 单击作业存储选项卡。

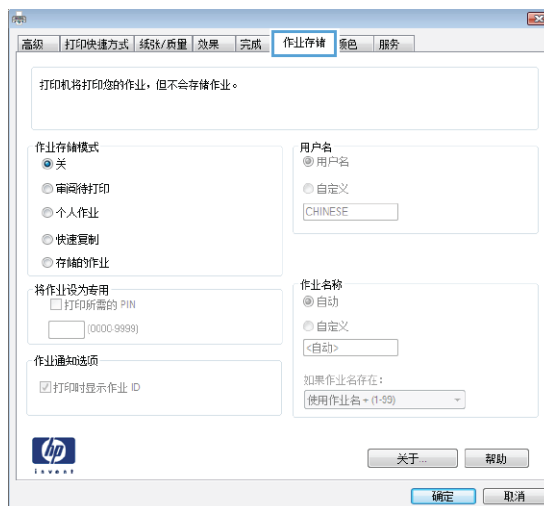

4. 选择作业存储模式选项，然后单击确定按钮。

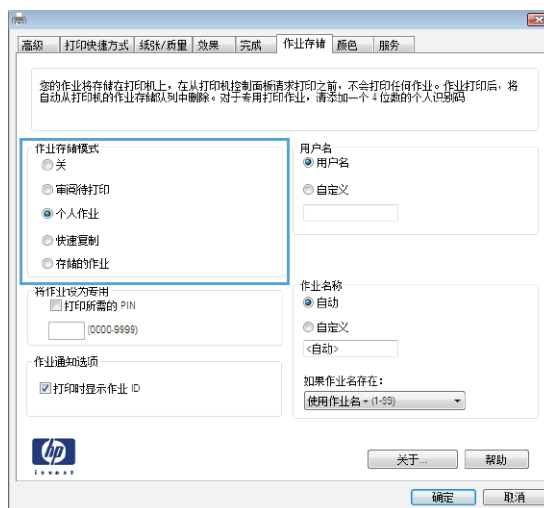

打印存储的作业

1. 按主页按钮 .

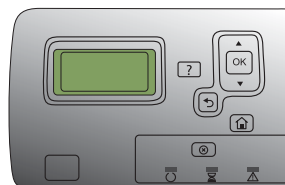

2. 按向下箭头 ▼ 以突出显示从设备内存中检索作业菜单，然后按确定按钮。

3. 按下向下箭头 ▼ 以突出显示您的用户名，然后按下确定按钮。

4. 按下向下箭头 ▼ 以突出显示作业名，然后按下**确定**按钮。

打印或删除选项会突出显示。

注： 如果您已在产品上存储了多个作业，则可以选择同时打印或删除它们。

5. 按**确定**按钮以选择**打印**或**删除**选项。

删除存储的作业

当您发送存储的作业时，产品会用此作业覆盖以前具有相同用户名和作业名的作业。如果产品中尚未存储具有相同用户名和作业名的作业，且产品需要更多空间，则产品可能会从最早的作业开始删除其它存储的作业。您可以从产品控制面板的**从设备内存中检索作业**菜单更改可存储的作业数量。

可以从控制面板、HP 内嵌式 Web 服务器或 HP Web Jetadmin 删除作业。要从控制面板删除作业，请按以下步骤操作：

1. 按主页按钮 .
2. 按向下箭头 ▼ 以突出显示**从设备内存中检索作业**菜单，然后按**确定**按钮。
3. 按下向下箭头 ▼ 以突出显示作业名，然后按下**确定**按钮。
4. 按下向下箭头 ▼ 以突出显示**删除**选项，然后按下**确定**按钮。

在 Windows 上设置作业存储选项

打印所有副本之前先打印一份副本以便审阅

1. 在软件程序的**文件**菜单中，单击**打印**。
2. 选择产品，然后单击**属性**或**首选项**按钮。
3. 单击**作业存储**选项卡。
4. 在**作业存储模式**区域，单击**审阅待打印**选项。

将个人作业暂时存储在产品上，以后再打印

 **注：** 作业打印后，本产品将删除它。

1. 在软件程序的**文件**菜单中，单击**打印**。
2. 选择产品，然后单击**属性**或**首选项**按钮。
3. 单击**作业存储**选项卡。
4. 在**作业存储模式**区域，单击**个人作业**选项。
5. 可选：在**设为专用作业**区域单击**打印 PIN**选项，然后输入 4 位数的个人识别码 (PIN)。
6. 可以随时通过产品控制面板打印该作业。

将作业暂时存储在产品上

 **注：** 如果在产品中安装了可选的硬盘，便可使用该选项。

注： 本产品将一直存储作业，直到您关闭产品电源。

1. 在软件程序的**文件**菜单中，单击**打印**。
2. 选择产品，然后单击**属性**或**首选项**按钮。
3. 单击**作业存储**选项卡。
4. 在**作业存储模式**区域，单击**快速复印**选项。

将会立即打印请求的份数，并且您可以从产品控制面板打印更多份。

将作业永久存储在产品上

 **注：** 如果在产品中安装了可选的硬盘，便可使用该选项。

1. 在软件程序的**文件**菜单中，单击**打印**。
2. 选择产品，然后单击**属性**或**首选项**按钮。
3. 单击**作业存储**选项卡。
4. 在**作业存储模式**区域，单击**存储的作业**选项。

将存储的作业设为永久专用作业，以便任何人要打印该作业，都必须提供 PIN

 **注：** 如果在产品中安装了可选的硬盘，便可使用该选项。

1. 在软件程序的**文件**菜单中，单击**打印**。
2. 选择产品，然后单击**属性**或**首选项**按钮。
3. 单击**作业存储**选项卡。
4. 在**作业存储模式**区域单击**存储的作业**选项或**个人作业**选项。
5. 在**设为专用作业**区域单击**打印 PIN** 选项，然后输入 4 位数的个人识别码 (PIN)。

 **注：** 要打印作业或删除作业，您必须通过产品控制面板输入 PIN。

有人打印存储的作业时收到通知

 **注：** 只有创建存储作业的人才会收到通知。有人打印由其他人创建的存储作业时，您不会收到通知。

1. 在软件程序的**文件**菜单中，单击**打印**。
2. 选择产品，然后单击**属性**或**首选项**按钮。
3. 单击**作业存储**选项卡。
4. 选择所需的作业存储模式。
5. 在**作业通知**选项区域，单击**打印时显示作业 ID** 选项。

为存储的作业设置用户名

按以下步骤更改所存储作业的用户名。

1. 在软件程序的**文件**菜单中，单击**打印**。
2. 选择产品，然后单击**属性**或**首选项**按钮。
3. 单击**作业存储**选项卡。
4. 选择所需的作业存储模式。
5. 在**用户名**区域单击**用户名**选项以使用 Windows 默认用户名。要提供其它用户名，请单击**自定义**选项，然后键入名称。

为存储的作业指定名称

按以下步骤更改所存储作业的默认名称。

1. 在软件程序的**文件**菜单中，单击**打印**。
2. 选择产品，然后单击**属性**或**首选项**按钮。
3. 单击**作业存储**选项卡。
4. 选择所需的作业存储模式。
5. 要自动生成与所存储文档相关的作业名，请在**作业名**区域单击**自动**选项。如果适用，驱动程序会使用文档的文件名。如果文档没有文件名，驱动程序会使用软件程序名称或时间戳作为作业名。

要指定作业名，请单击**自定义**选项，然后键入名称。

6. 从**如果作业名存在**下拉列表中选择一个选项。
 - 选择**使用作业名 + (1-99)**选项以在现有名称末尾添加一个数字。
 - 选择**替换现有文件**选项以覆盖已有该名称的作业。

使用 Windows 打印特殊作业

打印商业图形或营销材料

您可以使用本产品在全光泽纸上打印营销和销售材料或其它彩色文档。要获得最高质量的打印输出效果，必须执行以下操作：

1. 选择合适的纸张。请参阅下表。
2. 在产品控制面板上，为纸盘配置正确的纸张类型。
3. 在打印机驱动程序中选择相应的设置。

支持的全光泽纸

HP 全光泽纸产品	产品代码	产品尺寸	控制面板和打印驱动程序设置
HP 激光演示用纸，软光泽	Q6541A	Letter	HP 软光泽纸 120g
HP 激光演示用纸，有光泽	Q2546A	Letter	HP 全光泽纸 130g
HP 激光演示用纸，有光泽	Q2552A	A4	HP 全光泽纸 130g

HP 光泽纸产品	产品代码	产品尺寸	控制面板和打印驱动程序设置
HP 激光专业用纸, 软光泽	Q6542A	A4	HP 软光泽纸 120g
HP 激光小册子纸, 有光泽	Q6611A, Q6610A	Letter	HP 光泽纸 160g
HP 激光优质纸, 有光泽	Q6616A	A4	HP 光泽纸 160g
HP 激光照片纸, 有光泽	Q6607A, Q6608A	Letter	HP 光泽纸 220g
HP 激光照片纸, 有光泽	Q6614A	A4	HP 光泽纸 220g
HP 激光照片纸, 有光泽 4x6	Q8842A	101.6 x 152.4 毫米 (4 x 6 英寸)	HP 光泽纸 220g
HP 激光光泽照片纸 10 x 15 厘米	Q8843A	101.6 x 152.4 毫米 (4 x 6 英寸)	HP 光泽纸 220g

 **注:** 在美国, 有关 HP 品牌纸张的完整列表, 请访问 www.hp.com/go/paper。

打印防水地图和户外标志

利用 HP 皮纸, 产品可以打印可长久保存、防水的地图、标志或菜单。HP 皮纸是一种防水、耐撕裂的光滑纸张, 即使大量使用或暴露在恶劣气候下, 也可保持丰富、鲜艳的打印色彩和清晰度。这样, 您就无需对打印件进行昂贵、耗时的覆膜加工了。要获得最高的输出质量, 必须执行以下操作:

- 选择合适的纸张。请参阅下表。
- 在产品控制面板上, 为纸盘配置正确的纸张类型。
- 在打印机驱动程序中选择相应的设置。

支持的皮纸

HP 纸张名称	产品代码	产品尺寸	控制面板和打印驱动程序设置
HP LaserJet 皮纸	Q1298A	Letter	HP 皮纸
HP LaserJet 皮纸	Q1298B	A4	HP 皮纸

设置双面打印对齐

对于双面打印的文档, 例如小册子, 请在打印前为纸盘设置定位, 以确保页面的正面和背面对齐。

1. 按主页按钮 .
2. 按向下箭头 ▼ 以突出显示**管理**菜单, 然后按**确定**按钮。
3. 按向下箭头 ▼ 以突出显示**常规设置**菜单, 然后按**确定**按钮。
4. 按向下箭头 ▼ 以突出显示**打印质量**菜单, 然后按**确定**按钮。
5. 按向下箭头 ▼ 以突出显示**图像定位**菜单, 然后按**确定**按钮。
6. 按下向下箭头 ▼ 以突出显示您要调整的纸盘的**调整纸盘 <X>**菜单, 然后按下**确定**按钮。

7. 按下向下箭头 ▼ 以突出显示**打印测试页**设置，然后按下**确定**按钮。
8. 按照测试页上的说明完成调整。

直接 USB 打印

本产品具备直接 USB 打印功能，因此无需从计算机发送，即可快速打印文件。本产品可通过产品前面的 USB 端口接受标准 USB 存储附件。您可以打印以下类型的文件：

注： 必须使用控制面板菜单或 HP 内嵌式 Web 服务器启用该功能，然后才能使用。

要使用控制面板菜单启用该功能，请访问**管理菜单**的**从 USB 中检索设置**子菜单，然后选择**启用**。要使用 HP 内嵌式 Web 服务器启用该功能，请访问**打印**标签。

- .pdf
- .prn
- .pcl
- .ps
- .cht

1. 将 USB 存储附件插入产品前面的 USB 端口。

注： 您可能需要从 USB 端口中取下盖板。

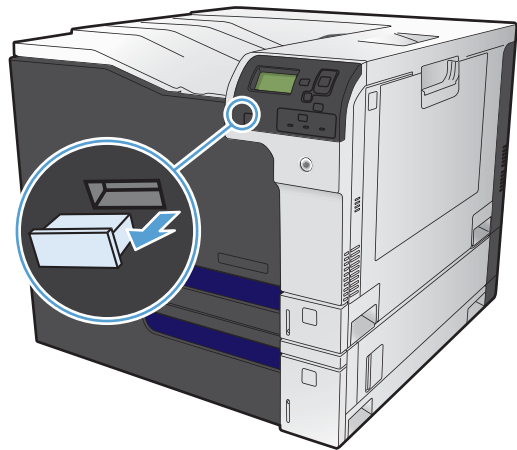

2. 按向下箭头 ▼ 以突出显示**确定**，然后按**确定**按钮。
3. 按向下箭头 ▼ 以突出显示**选择文件或文件夹**，然后按**确定**按钮。
4. 按向下箭头 ， 从列表中选择 一个文件夹。▼
5. 选择要打印的文档的名称。
6. 按**确定**按钮以打印文档。

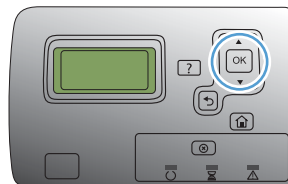

9 颜色

- [调整颜色](#)
- [匹配颜色](#)
- [使用高级颜色功能](#)

调整颜色

通过以下方式管理颜色：更改打印机驱动程序中的**颜色选项卡** (Windows) 上的设置，或者更改**颜色选项或颜色/质量选项菜单** (Mac) 上的设置。

自动

通常，打印彩色文档时，将颜色选项设为默认或**自动**设置可以产生最佳打印质量。默认或**自动**颜色调整选项可以对文档中的每个元素进行中性灰色处理、半色调和边缘增强优化。有关更多信息，请参阅打印机驱动程序联机帮助。

灰度打印

从打印机驱动程序中选择**灰度打印**选项 (Windows) 或以**灰度打印彩色**选项 (Mac)，以使用黑白打印彩色文档。此选项对于打印准备复印或传真的彩色文档非常有用。本产品使用单色模式，因此将减少彩色碳粉盒的使用。

手动颜色调整

手动设置颜色选项，以便为文本、图形和照片调整中性灰色处理、半色调及边缘增强效果。要打开手动颜色调整选项，请执行以下步骤之一：

- **Windows:** 从**颜色选项卡**单击 **HP EasyColor** 复选框以取消选中该框，单击**手动**按钮，然后单击**设置**按钮。
- **Mac:** 打开**高级**菜单，或者通过**颜色/质量选项**选项卡选择相应的选项卡。单击 **HP EasyColor** 复选框将其清除，然后启用手动设置。

手动颜色选项

使用手动颜色选项为文本、图形和照片调节**中性灰色**、**半色调**和**边缘控制**选项。

表 9-1 手动颜色选项

设置说明	设置选项
半色调 半色调选项将影响彩色输出的分辨率和清晰度。	<ul style="list-style-type: none">• 平滑选项在打印大面积的单色填充区域时，效果更为理想，并且它还能够平滑细微的色阶变化，从而增强照片的整体效果。如果均匀平滑的填充区域是首要的要求，请选择此选项。• 细节选项则适用于要求轮廓分明、色彩逼真的文本和图形输出，或要求突出细节的图像。如果清晰的边缘和细节是首要的要求，请选择此选项。
中性灰色 中性灰色设置可以决定生成文本、图像和照片中所用灰色的方法。	<ul style="list-style-type: none">• 仅黑色选项只使用黑色碳粉生成中性色（灰色和黑色）。这可确保中性颜色不会产生颜色阴影。此设置最适用于文档和灰度视图。• 4 色，通过组合四种颜色的碳粉来生成中性色（灰色和黑色）。这种方法可以产生更加平滑的到其它颜色的递变和过渡，并可以产生最深的黑色。
边缘控制 边缘控制设置决定绘制边缘的方式。边缘控制有两种设置：自适应半色调和套色。自适应半色调可增加边缘的清晰度。套色可通过使相邻对象的边缘略微重叠来校正颜色面重合失调。	<ul style="list-style-type: none">• 最大是最强的套色设置。自适应半色调打开。• 正常设置的套色级别为中级。自适应半色调打开。• 轻度设置的套色级别最低。自适应半色调打开。• 关闭，关闭套色和自适应半色调功能。

使用 HP EasyColor 选项

如果您在 Windows 上使用 HP PCL 6 打印机驱动程序，**HP EasyColor** 技术会自动改善从 Microsoft Office 程序打印的混合内容文档的质量。此技术将扫描文档并自动调整 .JPEG 或 .PNG 格式的照片图像。**HP EasyColor** 技术一次便可改善整个图像的效果，而非将其分成多个部分，因而提高了色彩一致性，细节更清晰并且打印速度更快。

如果您使用针对 Mac 的 HP Postscript 打印机驱动程序，**HP EasyColor** 技术就会扫描所有文档，并自动调整所有照片图像以实现同样的照片改进效果。

在下面的示例中，左侧的图像创建时没有使用 **HP EasyColor** 选项。右侧的图像显示了使用 **HP EasyColor** 选项后结果有所改善。



默认情况下，**HP EasyColor** 选项在 HP PCL 6 打印机驱动程序和 HP Mac Postscript 打印机驱动程序中处于启用状态，因此您无需手动进行颜色调整。要想禁用此选项以便手动进行颜色调整，请在 Windows 驱动程序中打开**颜色**选项卡或在 Mac 驱动程序中打开**颜色/质量选项**选项卡，然后单击 **HP EasyColor** 复选框将其清除。

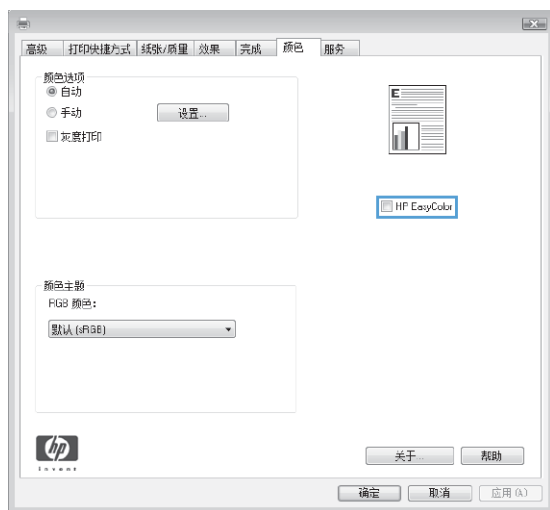

匹配颜色

由于打印机和计算机显示器使用不同的方法生成颜色，因此，将产品输出颜色与计算机屏幕匹配的过程非常复杂。显示器是通过光像素使用 RGB（红色、绿色和蓝色）三色原理来显示颜色，而打印机则使用 CMYK（青色、品红色、黄色和黑色）四色原理来打印颜色。

有多种因素可以影响打印的颜色与显示器颜色能否匹配。这些因素包括：

- 纸张
- 打印机色料（如墨水或碳粉）
- 打印流程（如喷墨、印刷或激光技术）
- 投影照明
- 个人对颜色的感觉差异
- 软件程序
- 打印机驱动程序
- 计算机操作系统
- 显示器和显示器设置
- 显卡和驱动程序
- 工作环境（如湿度）

在屏幕颜色与打印颜色不能很好匹配时，请注意上述这些因素。

对于大多数用户来说，如果要使屏幕颜色与产品颜色匹配，最好的方法就是打印 sRGB 颜色。

色样色彩匹配

使产品的输出与预印制的色样和标准色彩基准匹配的过程相当复杂。一般而言，如果色样是用青色、品红色、黄色和黑色油墨印制的，则可以获得非常好的颜色匹配。这些通常称为原色印刷色样。

有些色样由专色生成，专色由特殊的色料生成。许多专色都超出了产品的色域。大多数专色样本都配有一个类似的色样，提供了专色的 CMYK 近似值。

大多数原色印刷色样会注明打样时所采用的原色印刷标准。一般情况下，它们是 SWOP、EURO 或 DIC。要得到原色印刷色样的最佳颜色匹配，可在产品菜单中选择相应的油墨仿真。如果无法确定原色印刷标准，请选择 SWOP 油墨仿真。

打印色样

要使用颜色样本，请选择与所需颜色最为接近的颜色样本。使用软件程序中样本的颜色值来描述所要匹配的对象。颜色可能随使用的纸张类型和软件程序而有所不同。有关如何使用颜色样本的更多详情，请访问 www.hp.com/support/cljcp5525。

按下列步骤，通过控制面板在产品上打印颜色样本：

1. 按主页按钮 .
2. 按向下箭头 ▼ 以突出显示**管理**菜单，然后按**确定**按钮。
3. 按向下箭头 ▼ 以突出显示**报告**菜单，然后按**确定**按钮。

4. 按向下箭头 ▼ 以突出显示**其它页**菜单，然后按**确定**按钮。
5. 按向下箭头 ▼ 以突出显示**RGB 样本**或**打印 CMYK 值**选项，然后按**确定**按钮。

PANTONE® 色彩匹配

PANTONE 可提供多个配色系统。PANTONE MATCHING SYSTEM® 使用非常普遍，可以利用固色墨生成各种色度和色调。有关在本产品上如何使用 PANTONE 色彩的详细信息，请参阅 www.hp.com/go/cljcp5525_software。

 **注** 生成的 PANTONE 色彩可能与 PANTONE 确定的标准不匹配。要得到准确的色彩，请参考当前 PANTONE 出版物。

使用高级颜色功能

本产品具有自动颜色功能，可生成出色的彩色效果。经过精心设计和测试的色表可以平滑、精确地再现所有可打印颜色。

本产品还为有经验的专业人士提供高级工具。

HP ColorSphere 碳粉

HP 打印系统（打印机、打印碳粉盒、碳粉和纸张）经配套设计，可以优化打印质量，提高产品可靠性和用户生产率。原装 HP 打印碳粉盒包含特别适合您的打印机的 HP ColorSphere 碳粉，因而可以生成千变万化的瑰丽色彩。这将帮助您创建包含清晰明了的文本和图形以及栩栩如生的打印照片的专业外观文档。

利用 HP ColorSphere 碳粉，您在各种纸张上均能生成明暗度一致的打印件。这意味着您制作出的文档能给客户留下深刻印象。另外，HP 还专门设计了适合您的工作的专业质量日常用纸和特殊纸（包括多种 HP 介质类型和重量）。

HP ImageREt 3600

HP ImageREt 3600 打印技术是由 HP 独立研制的创新技术系统，可以提供出色的打印质量。HP ImageREt 系统融入了先进技术，并对打印系统的每个要素均进行了优化，这使其在行业中遥遥领先。为了满足用户的各种需要，还研制出了若干种 HP ImageREt。

该系统基于混合色激光技术，包括图像增强、智能耗材和高分辨率成像等。随着 ImageREt 级别和种类的增加，这些核心技术不断地改进以满足越来越高级的系统需求，并且融入了更多的技术。HP 还针对普通公文和市场辅助材料提供了出色的图像增强功能。针对彩色激光高光泽打印纸进行打印优化后，HP Image REt 3600 还能在各种环境条件下在所有支持的介质上获得极好的打印效果。

纸张选择

要获得最佳的色彩和图像质量，请从控制面板菜单或打印机驱动程序选择合适的纸张类型。

颜色选项

颜色选项可自动提供最佳的颜色输出效果。这些选项使用了对象标记技术，该技术可以为页面上的不同对象（文本、图形和照片）提供最佳的色彩和半色调设置。打印机驱动程序确定页面上显示了哪些对象，然后运用半色调和色彩设置，以便为每个对象提供最佳的打印质量。

在 Windows 环境下，**自动**和**手动**颜色选项位于打印机驱动程序的颜色标签中。

标准红绿蓝 (sRGB)

标准红绿蓝 (sRGB) 是由 HP 和 Microsoft 开发的一个世界通用的颜色标准，可作为显示器、输入设备（扫描仪和数码相机）以及输出设备（打印机和绘图仪）的通用颜色语言。它是默认的颜色空间，已广泛应用于 HP 产品、Microsoft 操作系统、万维网以及大多数办公软件中。sRGB 既是最流行的 Windows 显示器的典型标准，也是高清晰度电视的统一标准。

 **注：** 某些因素会影响屏幕的颜色外观，例如，所用的显示器类型和房间的光线。有关更多信息，请访问 [第 144 页的匹配颜色](#)。

最新版本的 Adobe PhotoShop®、CorelDRAW®、Microsoft Office 以及其它许多程序均使用 sRGB 交换颜色信息。因为它是 Microsoft 操作系统中的默认颜色空间，sRGB 已被广泛采用。当程序和设备使用 sRGB 交换颜色信息时，一般用户能够获得极为出色的配色效果。

sRGB 标准可以自动将产品与计算机显示器和其它输入设备的色彩相匹配，您无需成为色彩专家，也可具备较高的配色能力。

10 管理和维护



- [打印信息页](#)
- [使用 HP 内嵌式 Web 服务器](#)
- [使用 HP Web Jetadmin 软件](#)
- [产品安全功能](#)
- [节约设置](#)
- [安装外部 I/O 卡](#)
- [清洁产品](#)
- [产品更新](#)

打印信息页

信息页提供有关产品及其当前配置的详细信息。可以使用以下步骤打印常用的信息页：



打印菜单图

菜单图报告提供了**管理**菜单的整个结构，因此，您可以了解如何浏览到任何选项。

1. 在控制面板上，按主页按钮 。
2. 打开以下菜单：
 1. **管理**
 2. **报告**
 3. **配置/状态页**
3. 使用向下箭头按钮  突出显示项，然后按**管理菜单图** 按钮以将其选中。▼**确定**
4. 使用向上箭头按钮  突出显示项，然后按**打印**按钮。▲**确定**

打印配置报告

配置报告列出了当前产品设置和安装的选件。可以使用此报告查找产品 IP 地址或主机名、当前固件版本以及有关网络协议的信息。

1. 在控制面板上，按主页按钮 。
2. 打开以下菜单：
 1. **管理**
 2. **报告**
 3. **配置/状态页**
3. 使用向下箭头按钮  突出显示项，然后按**配置页** 按钮以将其选中。▼**确定**
4. 使用向上箭头按钮  突出显示项，然后按**打印**按钮。▲**确定**报告包含几个页面。

 **注：** 产品 IP 地址或主机名在 HP Jetdirect 页中列出。

使用 HP 内嵌式 Web 服务器

通过 HP 内嵌式 Web 服务器，您可以从计算机（而不是从产品控制面板）查看产品状态、配置产品网络设置并管理打印功能。以下是使用 HP 内嵌式 Web 服务器可以执行的操作示例：

- 查看产品状态信息。
- 确定所有耗材的剩余寿命以及订购新耗材。
- 查看并更改纸盘配置。
- 查看并更改产品控制面板菜单配置。
- 查看并打印内置页面。
- 接收产品和耗材事件的通知。
- 查看并更改网络配置。

要使用 HP 内嵌式 Web 服务器，您必须要装有用于 Windows、Mac OS 和 Linux（仅限于 Netscape）的 Microsoft Internet Explorer 5.01（或更高版本）或 Netscape 6.2（或更高版本）。HP-UX 10 和 HP-UX 11 需要 Netscape Navigator 4.7。产品连接至基于 IP 的网络时，HP 内嵌式 Web 服务器即会工作。HP 内嵌式 Web 服务器不支持基于 IPX 的产品连接。您无需访问互联网即可打开并使用 HP 内嵌式 Web 服务器。

当产品连接至网络时，HP 内嵌式 Web 服务器自动可供使用。

 **注：** 有关使用 HP 内嵌式 Web 服务器的完整信息，请参阅 HP 网站上的《HP 内嵌式 Web 服务器用户指南》：www.hp.com/support/cljcp5525。

通过网络连接打开 HP 内嵌式 Web 服务器

1. 查找产品 IP 地址或主机名。

打开以下菜单：

1. **管理**
 2. **报告**
 3. **配置/状态页**
2. 使用向下箭头按钮 ▼ 突出显示**配置页**项，然后按**确定**按钮。
 3. 使用向上箭头按钮 突出显示项，然后按**打印**按钮。▲**确定**
 4. 在 HP Jetdirect 页上找到 IP 地址或主机名。
 5. 在计算机支持的 Web 浏览器的地址/URL 字段中，键入产品 IP 地址或主机名称。

功能

信息标签

表 10-1 HP 内嵌式 Web 服务器信息标签

菜单	说明
设备状态	显示产品状态及 HP 耗材的估计剩余使用寿命。该页还显示每个纸盘的纸张类型和尺寸。要更改默认设置，请单击 更改设置 链接。
配置页	显示配置页上提供的信息。
耗材状态页	显示安装的 HP 耗材的详细状态。
事件记录页	显示所有产品事件及错误列表。可以使用 HP Instant Support 链接（在所有 HP 内嵌式 Web 服务器页面的 其它链接 区域中）连接到一组动态网页以帮助解决问题。此外，这些页面还显示了适用于此产品的其它服务。
用量页	显示产品已打印的页数汇总，并按尺寸、类型和打印送纸道进行分组。
设备信息	显示产品的网络名称、地址以及型号信息。要自定义这些条目，请单击 常规 标签上的 设备信息 菜单。
打印	用于从您的硬盘或网络文件服务器上下载要打印的文件。支持以下文件类型： <ul style="list-style-type: none">• .txt• .ps• .pdf• .pcl• .cht• .prn
打印报告和页面	列出产品的内部报告和页面。请选择一个或多个要打印或查看的项目。

常规标签

表 10-2 HP 内嵌式 Web 服务器常规标签

菜单	说明
控制面板管理菜单	提供了产品控制面板中的 管理 菜单的远程视图。
警告订阅	为各种产品和耗材事件设置电子邮件警报。
自动发送	对产品进行配置，以便将与产品配置和耗材有关的电子邮件自动发送到特定电子邮件地址。
控制面板快照	提供产品控制面板的非活动视图。
睡眠时间表	设置或编辑产品的唤醒时间、睡眠时间和睡眠延迟。可以为一周的每一天和假期设置不同的时间表。
编辑其它链接	添加或自定义对其它网站的链接。此链接显示在 HP 内嵌式 Web 服务器页面的 其它链接 区域中。
设备信息	命名产品并指定资产编号。输入将接收产品相关信息的主联系人的姓名。
语言	设置显示 HP 内嵌式 Web 服务器信息时使用的语言。

表 10-2 HP 内嵌式 Web 服务器常规标签 (续)

菜单	说明
日期和时间	设置日期和时间或与网络时间服务器同步。
备份和恢复	创建包含产品和用户数据的备份文件。如有必要，可以使用该文件将数据恢复到产品中。
解决方案安装程序	安装可增强产品功能的第三方软件程序。
固件升级	下载并安装产品固件升级文件。

打印标签

可以使用打印标签启用或禁用现场 USB 打印。从 USB 中打印的作业将使用默认打印设置。现场 USB 打印支持以下文件类型：

- .pdf
- .prn
- .pcl
- .ps
- .cht

表 10-3 HP 内嵌式 Web 服务器打印标签

菜单	说明
从 USB 中检索作业	使用此项可启用或禁用该功能。
管理存储的作业	使用此功能可管理产品内存中存储的作业。
限制彩色	使用此项可限制从本产品中打印的彩色页数。
常规打印设置	使用此项可管理本产品的打印设置。

故障排除标签

表 10-4 HP 内嵌式 Web 服务器故障排除标签

菜单	说明
报告和测试	打印或查看产品设置、信息页和诊断测试页。
校准/清洁	提供产品清洁和校准操作的远程控制。
固件升级	下载并安装产品固件升级文件。

安全性标签

表 10-5 HP 内嵌式 Web 服务器安全性标签

菜单	说明
一般安全	配置管理员密码，以便限制对某些产品功能的访问。 启用或禁用控制面板上的主机 USB 端口或格式化板上的 USB 连接端口，以便直接从计算机中进行打印。
访问控制	为特定个人和组配置访问产品功能的权限。还可以选择个人登录到产品时使用的方法。
保护存储的数据	配置和管理产品的内置硬盘驱动器。本产品包含加密硬盘驱动器以最大限度提高保护性。 为存储在产品硬盘驱动器上的作业配置设置。
证书管理	安装和管理安全证书以访问产品和网络。

联网标签

在将产品连接到基于 IP 的网络时，可以使用**联网**标签更改产品的网络设置。如果将产品连接到其它类型的网络，则不会显示该标签。

其它链接列表

 **注：** 可以使用常规标签上的**编辑其它链接**菜单，配置**其它链接**列表中显示的项目。以下项目是默认链接。

表 10-6 HP 内嵌式 Web 服务器其它链接列表

菜单	说明
HP Instant Support	连接到 HP 网站以帮助您查找产品问题的解决方法。
购买耗材	连接到 HP 网站以订购耗材。
产品支持	连接到产品的支持网站，您可以在其中搜索关于各种主题的帮助信息。
显示如何操作	连接到 HP 网站以获得产品支持。

使用 HP Web Jetadmin 软件

HP Web Jetadmin 是一个基于 Web 的软件解决方案，可用于远程安装、监控与网络连接的外围设备并排除其故障。前瞻性管理使网络管理员可以在用户受到影响前先解决问题。请从以下网站下载此免费的增强型管理软件：www.hp.com/go/webjetadmin。

可以在 HP Web Jetadmin 中安装设备插件，以便为特定产品功能提供支持。在提供了新插件时，HP Web Jetadmin 软件会自动通知您。在**产品更新**页面上，请按照说明自动连接到 HP 网站，并为产品安装最新的设备插件。

 **注：** 浏览器必须是启用了 Java™ 的浏览器。不支持通过 Apple PC 进行浏览。

产品安全功能

安全声明

产品支持安全标准和推荐的协议，可帮助您保持产品安全、保护网络上的重要信息并简化监控和维护产品的方法。

有关 HP 的安全成像和打印解决方案的详细信息，请访问 www.hp.com/go/secureprinting。该网站提供有关安全功能的白皮书和常见问题解答文档的链接。

IP 安全性

IP 安全性 (IPsec) 是一组协议，可控制来往产品的、基于 IP 的网络流量。IPsec 提供主机到主机验证、数据完整性和网络通信加密。

对于连接至网络并配有 HP Jetdirect 打印服务器的产品，可以通过 HP 内嵌式 Web 服务器的**联网**选项卡配置 IPsec。

保护 HP 内嵌式 Web 服务器的安全

指定用于访问产品和 HP 内嵌式 Web 服务器的管理员密码，以使未经授权的用户无法更改产品设置。

1. 在 Web 浏览器的地址行中输入产品 IP 地址，打开 HP 内嵌式 Web 服务器。
2. 单击**安全性**标签。
3. 打开**一般安全**菜单。
4. 在**用户名**字段中，键入与密码关联的名称。
5. 在**新密码**框中键入密码，然后在**验证密码**框中重新键入密码。

 **注：** 如果要更改现有密码，必须先在**旧密码**字段中键入现有密码。

6. 单击**应用**按钮。记下密码并将其存放在安全的地方。

加密支持：HP 加密高性能硬盘

本产品包含一个加密硬盘（HP Color LaserJet CP5525xh 的标准配置；在其它型号上是可选的）。本硬盘提供基于硬件的加密，以便您安全存储敏感打印、复印和扫描数据，同时不会影响产品性能。本硬盘使用最新的高级加密标准 (AES)，而且具有多种省时性能和耐用功能。

使用 HP 内嵌式 Web 服务器中的**安全**菜单配置磁盘。

有关加密硬盘的更多信息，请参阅《*HP 高性能安全硬盘设置指南*》。

1. 访问 www.hp.com/support。
2. 在搜索框中键入 **Secure Hard Disk**（安全硬盘），然后单击 **>>**按钮。
3. 单击 **HP Secure High Performance Hard Disk Drive**（HP 高性能安全硬盘驱动器）链接。
4. 单击 **Manuals**（手册）链接。

保护存储作业的安全

您可以为存储在产品上的作业指定一个 PIN，以保护作业。任何人都必须先通过产品控制面板输入 PIN，才能打印这些受保护的作业。

锁定控制面板菜单

可通过使用 HP 内嵌式 Web 服务器来锁定控制面板上的各种功能。

1. 在 Web 浏览器的地址行中输入产品 IP 地址，打开 HP 内嵌式 Web 服务器。
2. 单击**安全性**标签。
3. 打开**访问控制**菜单。
4. 在**登录和权限政策**区域中，选择具有每种功能权限的用户类型。
5. 单击**应用**按钮。

锁定格式化板

产品背面的格式化板区域有一个用于连接安全电缆的插槽。锁定格式化板可防止有人从格式化板上卸下贵重组件。

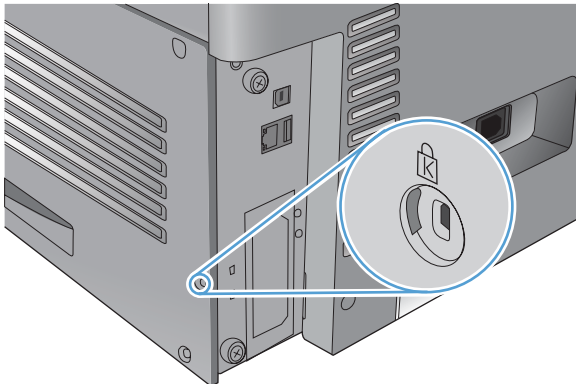

节约设置

优化速度或能量使用

优化速度或能量使用功能可控制热凝器的冷却操作。您可以选择以下设置：

较快地处理第一页	热凝器保持功率不变，对于发送至产品的任何新作业，它都会更快处理第一页。
节省能源	在空闲时，热凝器会降低功耗。
节省更多能源	在空闲时，热凝器会降低功耗。与 节省能源 设置相比，热凝器降低的功耗更多。
节省最多能源	热凝器关闭并且逐渐冷却至室温。 节省最多能源 设置打印第一页时使用的时间最长。

完成以下步骤以便优化产品的速度或能量使用：

1. 按主页按钮 .
2. 按向下箭头 ▼ 以突出显示**管理**菜单，然后按**确定**按钮。
3. 按向下箭头 ▼ 以突出显示**常规设置**菜单，然后按**确定**按钮。
4. 按向下箭头 ▼ 以突出显示**电能设置**菜单，然后按**确定**按钮。
5. 按向下箭头 ▼ 以突出显示**优化速度/能量使用**菜单，然后按**确定**按钮。
6. 选择相应的选项，然后按**确定**按钮。

省电模式

可调节的睡眠模式功能可在产品长时间处于非使用状态时降低能量消耗。您可以设置产品空闲多长时间后进入睡眠模式。

 **注：** 此模式不会影响产品预热时间。

设置睡眠模式

1. 按主页按钮 .
2. 按向下箭头 ▼ 以突出显示**管理**菜单，然后按**确定**按钮。
3. 按向下箭头 ▼ 以突出显示**显示设置**菜单，然后按**确定**按钮。
4. 按向下箭头 ▼ 以突出显示**睡眠模式**菜单，然后按**确定**按钮。
5. 按向下箭头 ▼ 以突出显示相应的设置，然后按按钮。▼**确定**

设置睡眠延迟

1. 按主页按钮 .
2. 按向下箭头 ▼ 以突出显示**管理**菜单，然后按**确定**按钮。
3. 按向下箭头 ▼ 以突出显示**常规设置**菜单，然后按**确定**按钮。

4. 按向下箭头 ▼ 以突出显示**电能设置**菜单，然后按**确定**按钮。
5. 按向下箭头 ▼ 以突出显示**睡眠延迟**菜单，然后按**确定**按钮。
6. 按下向上箭头或向下箭头 ▲/▼ 以选择相应的时间段，然后按下**确定**按钮。

唤醒时间

借助唤醒时间功能，您可以让产品在选定日期的某一时间醒来，以消除等待预热和校准的时间。必须启用**睡眠模式**设置，才能设定唤醒时间。

注： 确保在设置唤醒时间之前先将实时时钟设为正确的日期和时间。

设置实时时钟

使用实时时钟功能设置日期和时间。存储的打印作业带有日期和时间信息，这样便于您识别最新版本。

打开 日期/时间设置 菜单。	<ol style="list-style-type: none"> 1. 按主页按钮 . 2. 按向下箭头 ▼ 以突出显示管理菜单，然后按确定按钮。 3. 按向下箭头 ▼ 以突出显示常规设置菜单，然后按确定按钮。 4. 按向下箭头 ▼ 以突出显示日期/时间设置菜单，然后按确定按钮。
设置日期	<ol style="list-style-type: none"> 1. 打开日期/时间菜单，然后选择日期菜单。 2. 按下向上箭头或向下箭头 ▲/▼ 以选择年、月、日。请在每次选择之后按下确定按钮。
设置日期格式	<ol style="list-style-type: none"> 1. 打开日期/时间格式菜单，然后选择日期格式菜单。 2. 按下向上箭头或向下箭头 ▲/▼ 以选择日期格式，然后按下确定按钮。
设置时间	<ol style="list-style-type: none"> 1. 打开日期/时间菜单，然后选择时间菜单。 2. 按下向上箭头或向下箭头 ▲/▼ 以选择小时、分钟和上午/下午设置。请在每次选择之后按下确定按钮。
设置时间格式	<ol style="list-style-type: none"> 1. 打开日期/时间格式菜单，然后选择时间格式菜单。 2. 按下向上箭头或向下箭头 ▲/▼ 以选择时间格式，然后按下确定按钮。
设置时区	<ol style="list-style-type: none"> 1. 打开日期/时间菜单，然后选择时区菜单。 2. 按向上箭头或向下箭头 ▲/▼ 以选择时区，然后按确定按钮。

设置唤醒时间

1. 按主页按钮 .
2. 按向下箭头 ▼ 以突出显示**管理**菜单，然后按**确定**按钮。
3. 按向下箭头 ▼ 以突出显示**常规设置**菜单，然后按**确定**按钮。
4. 按向下箭头 ▼ 以突出显示**电能设置**菜单，然后按**确定**按钮。
5. 按向下箭头 ▼ 以突出显示现有的睡眠模式延迟或添加事件，然后按**确定**按钮。

安装外部 I/O 卡

本产品配有外部 I/O (EIO) 插槽。您可以在提供的 EIO 插槽中安装一个附加 HP Jetdirect 打印服务器卡或外部 EIO 硬盘驱动器。

注： 本示例安装的是 HP Jetdirect 打印服务器卡。

1. 关闭产品电源。

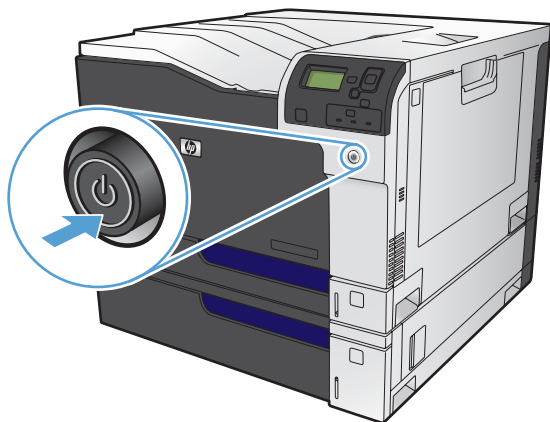

2. 断开所有的电源和接口电缆。

注： 本插图可能没有显示所有电缆。

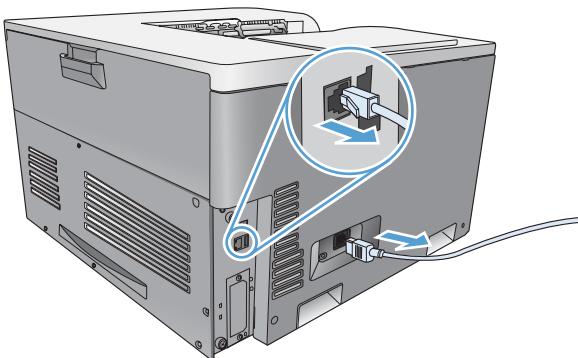

3. 拧松并卸下 EIO 插槽盖板的两枚固定螺丝，然后取下盖板。您不再需要这些螺丝和盖板，可将它们丢弃。

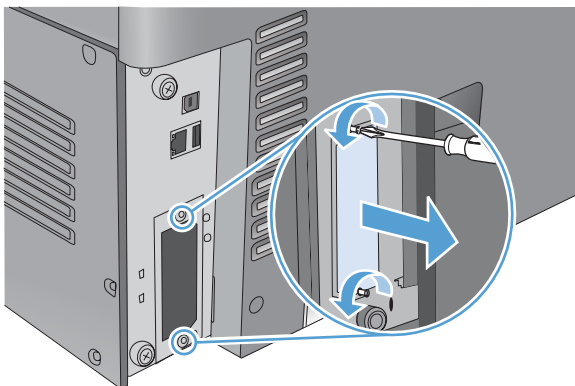

4. 用力将 HP Jetdirect 打印服务器卡或其它 EIO 附件插入 EIO 插槽。

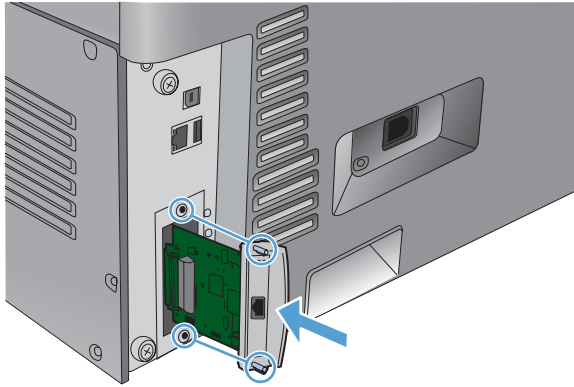

5. 装上打印服务器卡自带的固定螺丝，然后拧紧。

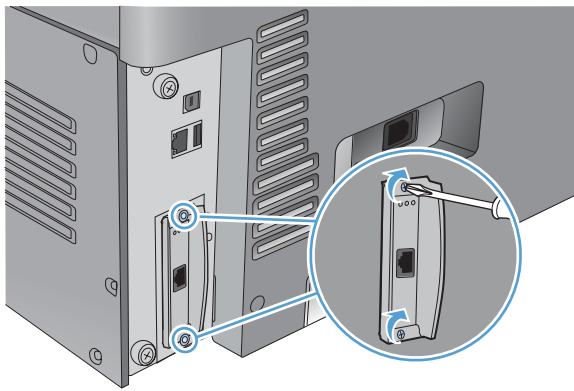

6. 重新连接电源电缆，将接口电缆连接到 HP Jetdirect 打印服务器卡上，然后打开产品。

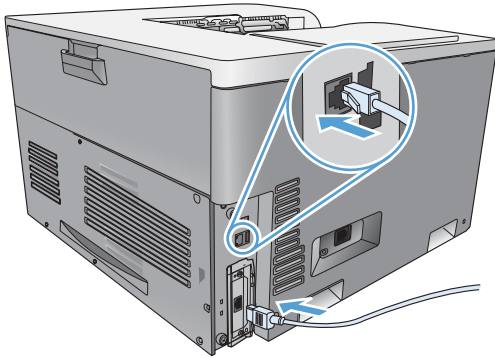

7. 打印一张配置页。同时还应打印一张包含网络配置和状态信息的 HP Jetdirect 配置页。

如果未打印该配置页，请关闭产品，卸下然后重新安装打印服务器卡，以确保它完全固定在插槽中。

8. 执行以下步骤之一：

- 选择正确的端口。有关说明，请参阅计算机或操作系统说明文件。
- 重新安装软件，这次选择网络安装。

清洁产品

随着时间的流逝，碳粉颗粒和纸屑会在产品内部积聚。这可能会导致在打印时出现打印质量问题。清洁产品后，可消除或减少这些问题。

每次更换打印碳粉盒或发生打印质量问题时，均应清洁送纸道和打印碳粉盒区域。尽量使产品保持清洁。

要清洁产品表面，请使用柔软的湿布。

清洁纸张通道

1. 在产品控制面板上，按主页按钮 .
2. 打开以下菜单：
 1. **设备维护**
 2. **校准/清洁**
3. 按向下箭头 ▼ 以突出显示**打印清洁页**菜单项，然后按**确定**按钮。
4. 清洁过程的完成取决于产品型号：
 - **非双面打印型号**：打印第一面后，按照说明重新将页面装入纸盘 1，然后按**确定**按钮。打印第二面后，任务即完成。丢弃打印的页面。
 - **双面打印型号**：打印双面后，任务即完成。丢弃打印的页面。

产品更新

要下载产品的最新固件升级版本，请访问 www.hp.com/go/cljcp5525_firmware。

11 解决问题

- [自助服务](#)
- [解决一般问题](#)
- [恢复工厂设置](#)
- [解释控制面板消息](#)
- [清除卡纸](#)
- [纸张未自动送入](#)
- [产品送入多张纸](#)
- [改善打印质量](#)
- [产品不打印或打印缓慢](#)
- [解决直接 USB 打印问题](#)
- [解决连接问题](#)
- [解决软件问题](#)

自助服务

除了本指南中的信息以外，其它来源也提供了一些有用的信息。

快速参考主题

以下网站提供了一些有关本产品的快速参考主题：www.hp.com/support/cljcp5525。

您可以打印这些主题并将其放在产品附近。可以在这些主题中方便地找到经常执行的步骤。

控制面板帮助

控制面板具有内置的帮助系统，可指导您完成多种任务，例如，更换打印碳粉盒和清除卡纸。

解决一般问题

如果产品没有正确响应，请按顺序完成以下检查清单中的步骤。如果产品未通过某一步骤，请按照相应的故障排除建议操作。如果某个步骤解决了问题，则您可以停止操作，而无需执行检查清单中的剩余步骤。

故障排除检查清单

1. 确保产品就绪指示灯亮起。如果所有指示灯均未亮起，请完成以下步骤：
 - a. 检查电源线的连接。
 - b. 检查电源是否已打开。
 - c. 确保为产品电源配置了正确的线电压。（有关电压要求，请参阅产品背面的标签。）如果您使用接线板并且其电压不符合规格，请将产品插头直接插入墙上插座。如果已插入墙上插座，请试用不同的插座。
 - d. 如果这些措施均无法恢复通电，请与 HP 客户支持中心联系。
2. 检查电缆线路。
 - a. 检查产品与计算机或网络端口之间的电缆连接。确保连接牢固。
 - b. 如有可能，请使用另一条电缆来确定电缆本身是否有故障。
 - c. 检查网络连接。
3. 检查控制面板显示屏上是否显示任何消息。如果出现任何错误消息，请参阅[第 170 页的解释控制面板消息](#)。
4. 确保使用的纸张符合规格。
5. 打印配置页。请参阅[第 150 页的打印信息页](#)。如果产品连接至网络，则还会打印 HP Jetdirect 页面。
 - a. 如果未打印页面，请检查并确保至少一个纸盘装有纸张。
 - b. 如果产品中卡纸，请参阅[第 171 页的清除卡纸](#)。
6. 如果打印了配置页，请检查以下项目：
 - a. 如果页面打印不正确，则可能是产品硬件有问题。与 HP 客户服务中心联系。
 - b. 如果页面打印正确，则表明产品硬件工作正常。您使用的计算机、打印机驱动程序或程序可能出现的问题。
7. 请选择以下选项之一：

Windows: 单击**开始**、**设置**，然后单击**打印机或打印机和传真**。双击产品名称。

- 或 -

Mac OS X: 打开**打印机设置实用程序**或**打印与传真**列表，然后双击本产品对应的行。

8. 检查是否已为本产品安装了打印机驱动程序。检查程序，确保您正在使用本产品的打印机驱动程序。
9. 从以前工作正常的其它程序打印一篇简短文档。如果此解决方案有效，则表明您使用的程序出现问题。如果此解决方案无效（即没有打印文档），请完成以下步骤：
 - a. 尝试从另一台已安装该产品软件的计算机打印作业。
 - b. 如果产品连接至网络，请使用 USB 电缆将其直接连接至计算机。选择要使用的新连接类型，将产品重定向至正确的端口或重新安装软件。

影响产品性能的因素

打印作业的时间受若干因素的影响：

- 最大产品速度，以每分钟打印了多少页来度量 (ppm)
- 使用特殊纸张（如投影胶片、重磅纸和自定义尺寸纸张）
- 产品处理和下载时间
- 图形的复杂程度和大小
- 所用计算机的速度
- USB 连接
- 打印机 I/O 配置
- 网络操作系统和配置（如果适用）
- 您正在使用的打印机驱动程序

恢复工厂设置

使用控制面板菜单恢复出厂设置。

1. 在产品控制面板上，按主页按钮 。
2. 按向下箭头 ▼ 以突出显示**管理**菜单，然后按**确定**按钮。
3. 按向下箭头 ▼ 以突出显示**常规设置**菜单，然后按**确定**按钮。
4. 按下向下箭头 ▼ 以突出显示**恢复出厂设置**选项，然后按下**确定**按钮将产品重置为原始工厂设置。

解释控制面板消息

控制面板消息类型

产品通过四类控制面板消息来指示产品的状态或故障。

消息类型	说明
状态消息	状态消息反映产品的当前状态。通知您产品运转正常，这些消息无需用户进行干预清除。状态消息随着产品状态而改变。如果产品联机，则只要产品准备就绪、未处于繁忙状态且没有未处理的警告消息，就会显示 就绪 状态消息。
警告消息	警告消息可以通知您数据和打印错误。这些消息通常与 就绪 或状态消息交替显示，并且在按 确定 按钮之前一直显示。某些警告消息是可清除的。如果在 可清除警告 菜单中将 显示设置 菜单设置为 作业 选项，下一个打印作业将清除这些消息。
错误消息	错误消息显示必须执行的操作，例如，添加纸张或清除卡纸。 某些错误消息允许打印机自动继续操作。如果在 显示设置 菜单中将 可继续事件 菜单设置为 自动继续 (10 秒) 选项，则在显示可自动继续错误消息 10 秒钟后，产品将继续正常工作。 注： 在显示可自动继续错误消息的 10 秒钟之内，按任何按钮都会取代自动继续功能，而优先执行按下的按钮功能。例如，按停止按钮  可暂停打印并提供取消打印作业的选项。
严重错误消息	严重错误消息将通知您产品故障。可通过关闭并重新打开产品来清除其中的某些消息。这些消息不受 自动继续 (10 秒) 设置的影响。如果严重错误一直存在，则需要进行维修。

控制面板消息

本产品提供了可靠的控制面板消息。当控制面板上显示一则消息时，请按照屏幕上的说明解决问题。如果本产品显示“错误”或“注意”消息，并且没有显示解决问题的步骤，请关闭本产品电源，然后再打开。如果本产品仍然出现问题，请与 HP 支持中心联系。

有关各种主题的更多信息，请按控制面板上的帮助按钮 。

清除卡纸

防止卡纸

卡纸常见原因¹

原因	解决方法
未正确调整纸张长度和宽度导板。	调整导板，使其紧贴纸叠。
介质不符合规格。	请仅使用符合 HP 规格的介质。请参阅第 69 页的纸张与打印介质。
您使用的介质已在打印机或复印机上使用过。	不要使用以前打印过或者复印过的介质。
进纸盘中装入错误的介质。	从进纸盘取出多余的介质。确保纸盘中的纸叠低于最大纸叠高度标记。请参阅第 77 页的装入纸盘。
介质偏斜。	进纸盘导板调整不当。调整纸盘导板，以便牢牢将纸叠固定到位，而不会使其弯曲。
介质粘在一起。	取出介质，弯曲 180 度或者翻动一遍。将介质重新装入进纸盘。 注： 请勿展开纸张。展开时会产生静电，而使纸张粘在一起。
介质尚未完全进入出纸槽即将其取出。	请等待，直至页面完全进入出纸槽后，再取出。
纸张太重。	使用的纸张不要超过进纸盘支持的重量。请参阅第 75 页的支持的纸张类型和纸盘容量。 使用的纸张不要超过自动双面打印支持的重量。请参阅第 74 页的双面打印功能支持的纸张尺寸。
介质的质量较差。	更换介质。
纸盘内部滚筒不拾取介质。	取出最上面一页介质。如果介质太重，打印机可能无法将其从纸盘中取出。请参阅第 75 页的支持的纸张类型和纸盘容量。
介质边缘粗糙或参差不齐。	更换介质。
介质有穿孔或印花。	有穿孔或印花的介质不易分开。一次装入一张纸。
纸张未正确存放。	更换纸盘中的纸张。纸张应保存在原包装内，并置于适当的環境中。

¹ 如果产品仍然卡纸，请与 HP 客户支持部门或 HP 授权的服务提供商联系。

卡纸位置

请参照下图确定卡纸位置。另外，也可以参考控制面板上的说明，它也将指导您找到卡纸位置以及如何清除卡纸。

 **注：** 可能需要打开才能清除卡纸的产品内部区域均有绿色手柄或绿色标签。

图 11-1 卡塞位置



1	出纸槽
2	右上挡盖
3	纸盘 1 区域
4	纸盘 2、纸盘 3 以及可选纸盘 4、5 和 6
5	右中挡盖
6	右下挡盖

⚠ **警告!** 为避免触电，将手伸入产品内部前，请先解下项链、手镯或其它金属物品。

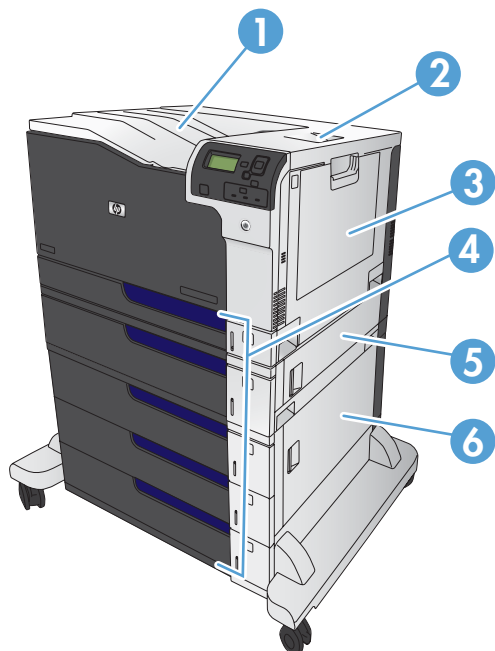
清除右上挡盖中的卡纸

⚠ **警告!** 正在使用产品时，热凝器可能会很热。请等待热凝器冷却下来，然后再进行处理。

1. 打开右上挡盖。

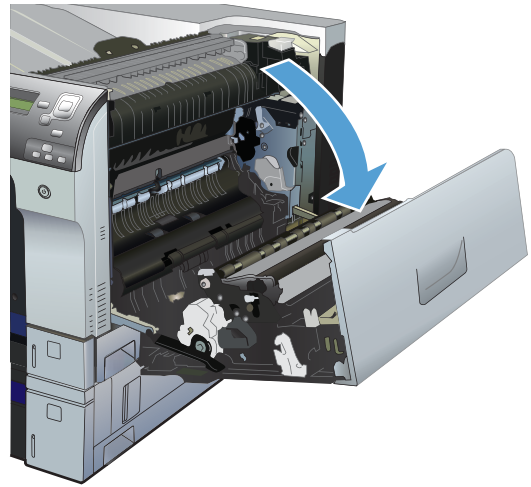

2. 轻轻拉出拾纸区域的纸张。

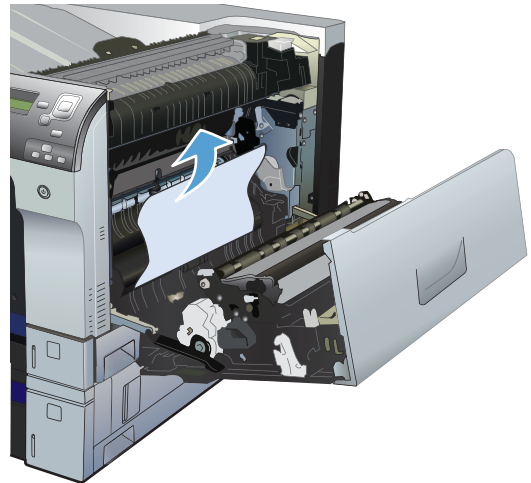

3. 如果看到纸张进入热凝器底部，请轻轻向下拉以将其取出。

注意： 请勿触摸转印滚筒上（编号 1）。滚筒上的污物可能会影响打印质量。

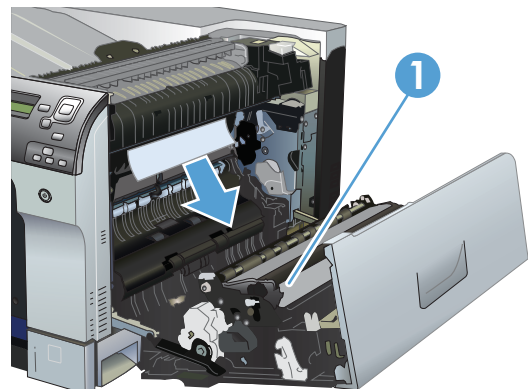

4. 纸张可能卡在热凝器内部您无法看到的地方。打开热凝器卡纸检查盖。如果纸张卡在热凝器内部，请轻轻地竖直向上拉纸张以便取出。如果纸张破裂，请取出所有纸张碎屑。

警告！ 即使热凝器主体已经冷却下来，其内部的滚筒也可能仍然很热。在热凝器滚筒冷却之前，不要触及它们。

如果找不到纸张，但产品仍报告卡纸，则卸下热凝器以检查热凝器腔体中是否有卡纸。如果有卡纸，请将其取出，然后重新安装热凝器。

注： 请确保在合上右上挡盖之前，热凝器已正确重新安装。

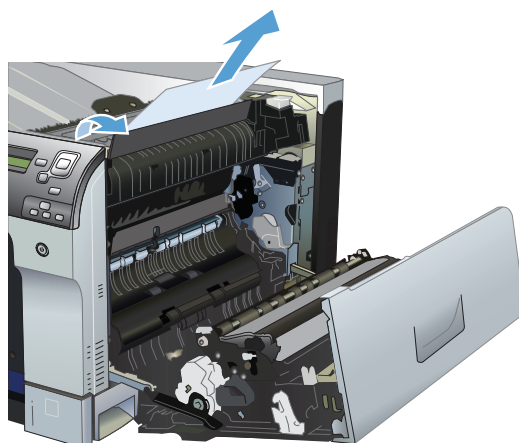

5. 合上右上挡盖。

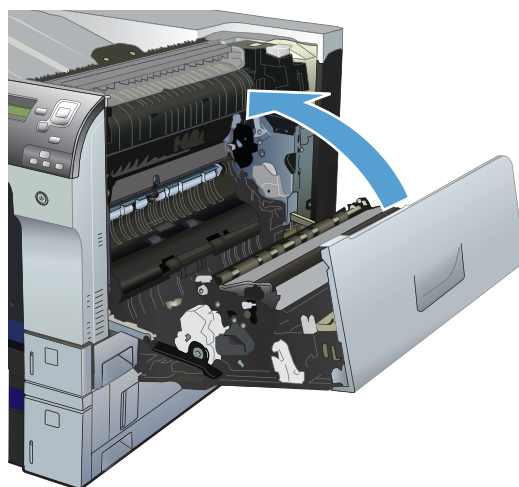

清除右下挡盖中的卡纸

1. 打开右下挡盖。

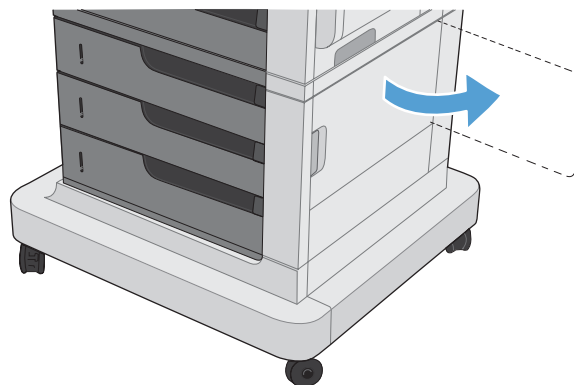

2. 如果纸张可见，请向上或向下轻轻拉出卡纸。

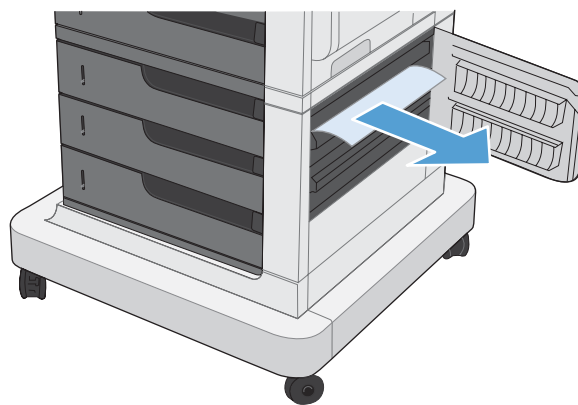

3. 合上右下挡盖。

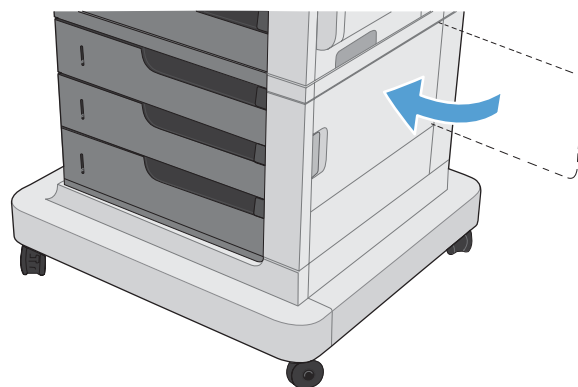

清除纸盘 1 中的卡纸

1. 如果在纸盘 1 中看见卡纸，请轻轻地平直拉出纸张以清除卡纸。轻触 **OK** 按钮以清除消息。

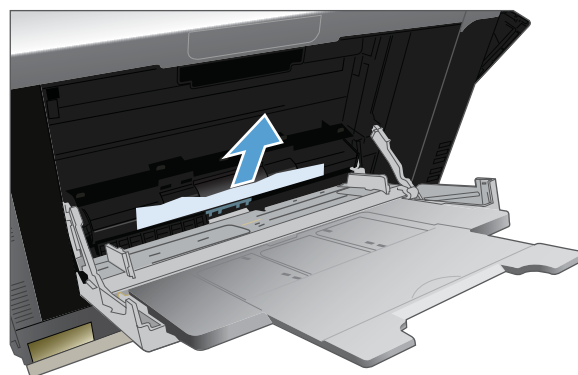

2. 如果无法取出纸张，或者在纸盘 1 中看不到任何卡纸，请合上纸盘 1 并打开右上挡盖。

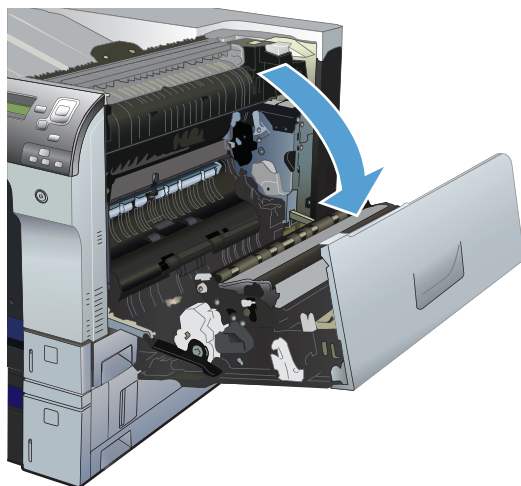

3. 轻轻拉出拾纸区域的纸张。

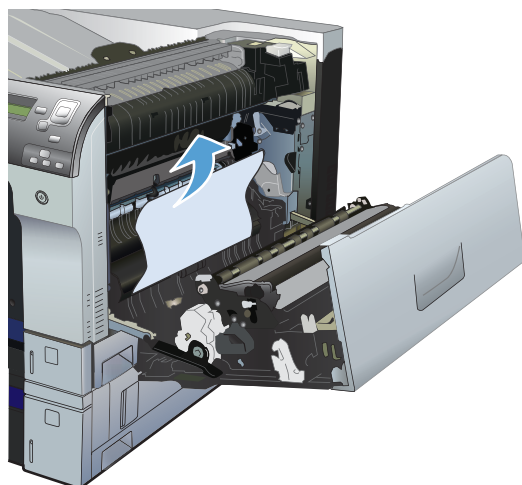

4. 合上右上挡盖。

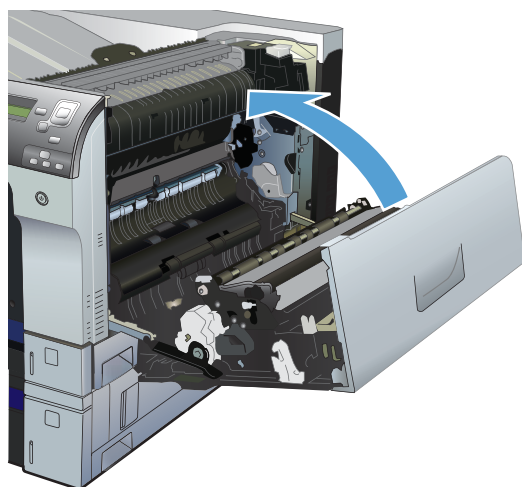

从纸盘 2、纸盘 3 或可选纸盘中清除卡纸

△ **注意：** 在发生卡纸时打开纸盘可能会导致纸张撕裂并导致纸张残留在纸盘中，从而可能导致再次卡纸。在打开纸盘之前，请确保清除右上挡盖和右下挡盖中的卡纸。

1. 打开纸盘，并确保正确堆叠纸张。取出任何卡住或损坏的纸张。要从纸盘腔体中取出卡纸，请从产品中卸下纸盘。

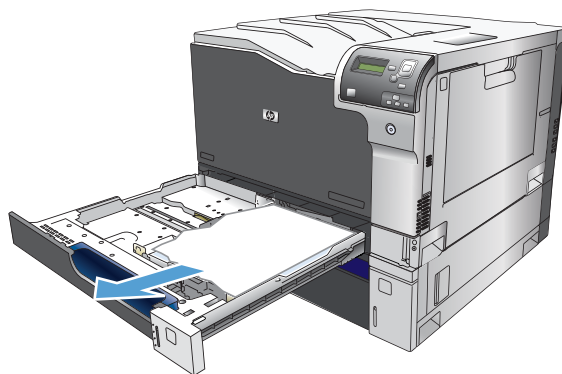

2. 合上纸盘。

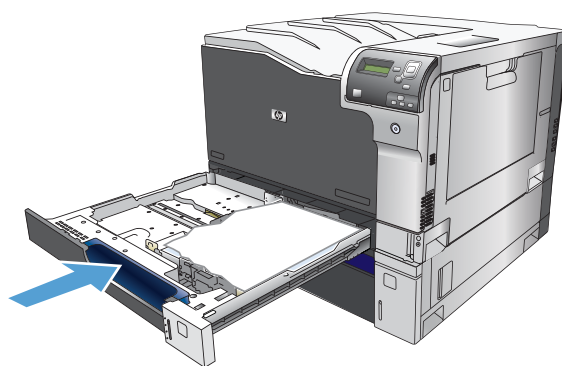

3. 如果纸盘 3 发生卡纸，您还可以打开纸盘右侧的挡盖，取出卡纸，然后合上挡盖。

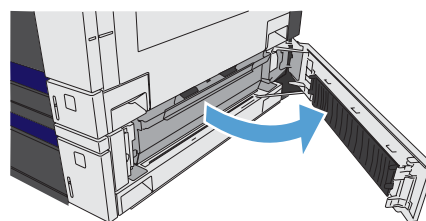

清除出纸槽区域中的卡纸

1. 如果从出纸槽可看见纸张，请抓住其前缘将其取出。

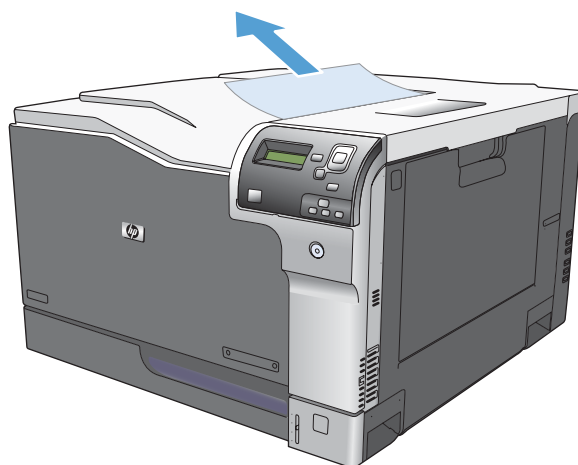

更改卡塞恢复

本产品具有卡塞恢复功能，可重新打印卡塞的页面。

1. 按主页按钮 .

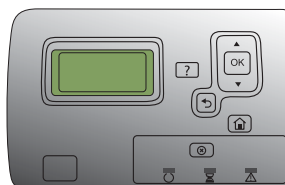

2. 按向下箭头 ▼ 以突出显示**管理**菜单，然后按**确定**按钮。
3. 按向下箭头 ▼ 以突出显示**常规设置**菜单，然后按**确定**按钮。
4. 按下向下箭头 ▼ 以突出显示**卡塞恢复**菜单，然后按下**确定**按钮。
5. 按向下箭头 ▼ 或向上箭头 ▲ 以突出显示相应的设置，然后按**确定**按钮。提供以下选项：
 - **自动** — 如果有足够内存，本产品将尝试重新打印卡塞的页面。此项为默认设置。
 - **关闭** — 本产品不会尝试重新打印卡塞的页面。由于未占用额外内存来存储最新的页面，因此性能可以达到最佳。

注意： 使用此选项时，如果产品纸张用完且作业是双面打印作业，某些页面可能会丢失。

 - **启用** — 本产品始终重新打印卡塞的页面。存储最后打印的几个页面需要额外的内存。这可能会损害整体性能。
6. 按主页按钮  返回**就绪**状态。

纸张未自动送入

纸张未自动送入

原因	解决方法
在软件程序中选择手动进纸。	在纸盘 1 中装入纸张，或者，如果已装入纸张，则按下 OK 按钮。
未装入正确尺寸的纸张。	装入正确尺寸的纸张。
进纸盘中无介质。	在进纸盘中装入纸张。
尚未完全取出以前卡住的纸张。	打开产品并取出送纸道中的所有纸张。
未正确配置进纸盘的纸张尺寸。	打印配置页或者使用控制面板确定纸盘配置的纸张尺寸。
纸盘内的导板未与纸张相接触。	检查纸张导板是否触及纸张。
手动进纸提示设置为 始终 。产品始终提示手动进纸，即使纸盘中有纸。	在纸盘 1 中装入纸张，或者，如果已装入纸张，则按 OK 按钮。 或者，将手动进纸提示设置更改为 除非已装纸 ，以便产品仅在纸盘为空时提示手动进纸。
管理纸盘 菜单上的 使用请求的纸盘 设置设为 专用 ，并且请求的纸盘为空。产品不会使用其它纸盘。	在请求的纸盘内装入纸张。 或者，在 管理纸盘 菜单中将设置从 专用 更改为 优先 。如果指定的纸盘内未装入介质，则产品可以使用其它纸盘。

产品送入多张纸

产品送入多张纸

原因	解决方法
打印纸张粘在一起。	取出纸张，弯曲旋转 180 度或翻面，然后重新放回纸盘。 注： 请勿展开纸张。展开时将产生静电，从而使纸张粘在一起。
纸张不符合本产品所要求的规格。	请仅在本产品上使用符合 HP 纸张规格的纸张。
纸盘未调整到正确位置。	确保纸张导板与要使用的纸张尺寸一致。

改善打印质量

如果遵循以下规则，则可避免大部分打印质量问题。

- 在打印机驱动程序中使用正确的纸张类型设置。
- 请在本产品上使用符合 HP 规格的纸张。
- 如有必要，请清洁产品。
- 在打印碳粉盒达到其估计的使用寿命且打印质量不再可接受时，请更换打印碳粉盒。
- 使用最能满足您的打印需求的打印机驱动程序。

选择纸张类型

1. 打开打印机驱动程序，单击**属性**或**首选项**按钮，然后单击**纸张/质量**标签。
2. 从**类型**下拉列表中选择一种类型。
3. 单击**确定**按钮。

使用符合 HP 规格的纸张

如果遇到以下任何问题，请换用其它纸张：

- 打印颜色太浅或部分区域看上去褪色。
- 打印页面上出现碳粉斑点。
- 打印页面上出现碳粉污迹。
- 打印字符似乎变形。
- 打印的页面卷曲。

始终使用其类型和重量受本产品支持的纸张。此外，选择纸张时请遵循以下准则：

- 确保纸张质量优良，无划损、缺口、破损、污点、浮粒、灰尘、折皱、脱墨、订书钉和卷曲边。
- 使用以前未打印过的纸张。
- 使用激光打印机专用纸张。不要使用专用于喷墨打印机的纸张。
- 不要使用粗糙的纸张。一般而言，使用的纸张越光滑，打印质量就越好。

打印清洁页

遇到以下任何问题时，请打印清洁页以清除送纸道中的灰尘和残留碳粉：

- 打印页面上出现碳粉斑点。
- 打印页面上出现碳粉污迹。
- 打印页面上出现重复的标记。

按照下列步骤打印清洁页。

1. 在产品控制面板上，按主页按钮 .
2. 打开以下菜单：
 1. **设备维护**
 2. **校准/清洁**
3. 按向下箭头 ▼ 以突出显示**打印清洁页**菜单项，然后按**确定**按钮。
4. 清洁过程的完成取决于产品型号：
 - **非双面打印型号**：打印第一面后，按照说明重新将页面装入纸盘 1，然后按**确定**按钮。打印第二面后，任务即完成。丢弃打印的页面。
 - **双面打印型号**：打印双面后，任务即完成。丢弃打印的页面。

校准产品

校准是一项旨在优化打印质量的产品功能。如果出现任何图像质量问题，请校准产品。

1. 按下主页按钮 .
2. 按向下箭头 ▼ 以突出显示**设备维护**菜单，然后按**确定**按钮。
3. 按向下箭头 ▼ 以突出显示**校准/清洁**菜单，然后按**确定**按钮。
4. 按下向下箭头 ▼ 以突出显示**完全校准**设置，然后按下**确定**按钮。

设置图像定位

如果页面上出现文本对齐问题，请使用**设置定位**菜单设置图像定位。

1. 按主页按钮 .
2. 按向下箭头 ▼ 以突出显示**管理**菜单，然后按**确定**按钮。
3. 按向下箭头 ▼ 以突出显示**常规设置**菜单，然后按**确定**按钮。
4. 按向下箭头 ▼ 以突出显示**打印质量**菜单，然后按**确定**按钮。
5. 按向下箭头 ▼ 以突出显示**图像定位**菜单，然后按**确定**按钮。
6. 按下向下箭头 ▼ 以突出显示您要调整的纸盘的**调整纸盘 <X>**菜单，然后按下**确定**按钮。
7. 按下向下箭头 ▼ 以突出显示**打印测试页**设置，然后按下**确定**按钮。
8. 按照测试页上的说明完成调整。

内部打印质量测试页

使用内置的排除打印质量故障页以帮助诊断和解决打印质量问题。

1. 按下主页按钮 .
2. 打开以下菜单：
 1. 故障排除
 2. 打印质量页
3. 按向下箭头 ▼ 以突出显示打印打印质量故障排除页项，然后按**确定**按钮以打印页面。

在打印打印质量故障排除页后，产品将恢复就绪状态。按照打印页面上的说明进行操作。

检查打印碳粉盒

遇到以下任何问题时，请检查每个打印碳粉盒，并在必要时更换碳粉盒：

- 打印颜色太浅或部分区域看上去褪色。
- 打印页面上有较小的未打印区域。
- 打印页面上有条纹或条带。

 **注：** 如果使用的是草稿或“经济模式”打印设置，打印效果可能会比较浅。

如果确定需要更换打印碳粉盒，请打印耗材状态页以找出正确的原装 HP 打印碳粉盒部件号。

打印碳粉盒的类型	此问题的解决步骤
重注或再造的打印碳粉盒	Hewlett-Packard 公司不建议使用非 HP 耗材，无论此类耗材是新的还是再造的。因为这些产品不是 HP 产品，HP 无法改变其设计或控制其质量。如果您在使用重注或再造的打印碳粉盒并对打印质量不满意，请换用带有“HP”或“Hewlett-Packard”或 HP 徽标的原装 HP 碳粉盒。
原装 HP 打印碳粉盒	<ol style="list-style-type: none">1. 当碳粉盒达到其指定的使用寿命时，产品控制面板或耗材状态页面将显示严重不足状态。当打印质量不可接受时，请更换打印碳粉盒。2. 用肉眼检查打印碳粉盒是否受损。参阅随后的说明。如有必要，请更换打印碳粉盒。3. 如果打印页面上有以相同间距重复出现的标记，则请打印清洁页。如果这不能解决问题，请使用此文档中的重复缺陷信息找出问题的根源。

使用最能满足您的打印需求的打印机驱动程序

如果打印页面中出现意外图形线条、缺少文本、缺少图形、格式不正确或字体被替换，则可能需要更换打印机驱动程序。

HP PCL 6 驱动程序

- 作为默认驱动程序提供。此驱动程序将自动安装，除非您选择另一个驱动程序。
- 建议用于所有 Windows 环境
- 为大多数用户提供了整体最佳打印速度、打印质量以及产品功能
- 按照 Windows 图形设备接口 (GDI) 规范开发，以便在 Windows 环境中实现最佳打印速度
- 可能与基于 PCL 5 的第三方软件程序和自定义软件程序不完全兼容

HP UPD PCL 6 驱动程序

- 建议用于所有 Windows 环境
- 为大多数用户提供了整体最佳打印速度、打印质量以及产品功能
- 按照 Windows GDI 进行开发，从而在 Windows 环境中具有最佳速度
- 可能与基于 PCL 5 的第三方软件程序和自定义软件程序不完全兼容

HP UPD PS 驱动程序

- 建议用于通过 Adobe® 软件程序或其它图形密集程度高的软件程序执行的打印
- 为从 postscript 仿真打印提供所需的支持，或者为获得 postscript flash 字体支持提供支持

HP UPD PCL 5

- 建议用于 Windows 环境中的一般办公打印
- 与以前的 PCL 版本或早期型号的 HP LaserJet 产品兼容
- 是从第三方软件程序或自定义软件程序进行打印的最佳选择
- 在混合环境中运行时的最佳选择，这需要将产品设置为 PCL 5 (UNIX、Linux、大型机)
- 设计用于公司 Windows 环境，以便提供单一驱动程序供多种打印机型号使用
- 是从移动 Windows 计算机打印到多种打印机型号时的首选驱动程序

从以下网站下载附加打印机驱动程序：www.hp.com/go/cljcp5525_software。

重复缺陷标尺

如果打印质量问题定期反复出现，请使用下表确定缺陷原因。

将标尺顶部放在第一个缺陷处。接下来出现的缺陷旁边的测量结果将指出需要更换的组件。

缺陷之间的距离	导致缺陷的产品组件
35 毫米	打印碳粉盒（主充电滚筒）
42 毫米	打印碳粉盒（显影滚筒）
50 毫米	打印引擎（主转印滚筒）
61 毫米	打印引擎（辅助转印滚筒）
76 毫米	热凝器（定影膜）
78 毫米	热凝器（压力滚筒）
94 毫米	打印碳粉盒 (OPC)

产品不打印或打印缓慢

问题	原因	解决方法
打印的页面完全空白。	文档中可能有空白页。	检查您要打印的文档，确保所有页面上均有内容。
	产品可能有故障。	要检查产品，请打印配置页。
	所有打印碳粉盒可能已达到使用寿命。	如果显示 耗材严重不足 消息，则更换碳粉盒。
页面打印很慢。	使用较重的纸张类型时，打印速度会变慢。	使用不同类型的纸张打印。要使碳粉正确熔融以获得最佳打印质量，可能需要放慢打印速度。
	打印复杂页面的速度比较慢。	简化页面复杂程度。
页面未打印。	产品可能未正确抽取纸张。	确保在纸盘中正确装入纸张。
	纸张卡在产品中。	清除卡纸。请参阅 第 171 页的清除卡纸 。
	USB 电缆可能有缺陷或连接不正确。	<ul style="list-style-type: none">• 拔下 USB 电缆两端，然后重新连接。• 尝试打印一份过去已打印过的作业。• 尝试使用另一条 USB 电缆。
	您的计算机上正在运行其它设备。	产品可能不能与其它设备共用一个 USB 端口。如果外部硬盘驱动器或网络开关盒与本产品连接到同一端口，这些设备可能会干扰本产品。要连接和使用本产品，必须断开其它设备的连接，或者必须使用计算机上的两个 USB 端口。

解决直接 USB 打印问题

- [插入 USB 附件时，从 USB 中打开菜单没有打开](#)
- [文件未从 USB 存储附件中打印输出](#)
- [要打印的文件未列在从 USB 中打开菜单中](#)

插入 USB 附件时，从 USB 中打开菜单没有打开

1. 您使用的可能是本产品不支持的 USB 存储附件或文件系统。将文件保存在使用文件分配表 (FAT) 文件系统的标准 USB 存储附件上。产品支持 FAT12、FAT16 和 FAT32 USB 存储附件。
2. 如果其它菜单已经打开，请关闭该菜单，然后重新插入 USB 存储附件。
3. USB 存储附件可能有多个分区。（有些 USB 存储附件制造商会在该附件上安装用于创建分区的软件，与 CD 类似。）请重新格式化 USB 存储附件以删除这些分区，或者使用其它 USB 存储附件。
4. USB 存储附件需要的功率可能比产品提供的多。
 - a. 卸下 USB 存储附件。
 - b. 关闭产品然后再打开。
 - c. 使用自带电源或所需功率较小的 USB 存储附件。
5. USB 存储附件工作不正常。
 - a. 卸下 USB 存储附件。
 - b. 关闭产品然后再打开。
 - c. 尝试从其它 USB 存储附件打印。

文件未从 USB 存储附件中打印输出

1. 确保纸盘中包含纸张。
2. 检查控制面板上是否有消息。如果产品卡纸，请清除卡纸。

要打印的文件未列在从 USB 中打开菜单中

1. 您尝试打印的文件类型可能是 USB 打印功能不支持的类型。本产品支持 .pdf、.prn、.pcl、.ps 和 .cht 文件类型。
2. USB 存储附件上的某一个文件夹中可能包含太多文件。将文件移到子文件夹，以减少文件夹中的文件数。
3. 您为文件名使用的可能是本产品不支持的字符集。在这种情况下，本产品会用其它字符集中的字符替换文件名。使用 ASCII 字符重命名文件。

解决连接问题

解决直接连接问题

如果已将产品直接连接至计算机，请检查电缆。

- 检查电缆是否已连接至计算机和产品。
- 检查电缆长度是否未超过 2 米 (6.5 英尺)。如有必要，请更换电缆。
- 将电缆连接至其它产品，检查电缆是否正常工作。如有必要，请更换电缆。

解决网络问题

检查以下项目，验证产品是否与网络通信。开始打印前，先打印配置页。请参阅[第 150 页的打印信息页](#)。

问题	解决方案
物理连接不良	检查是否使用正确长度的电缆将产品连接至正确的网络端口。 检查电缆连接是否牢固。 查看产品背面的网络端口连接，检查琥珀色活动指示灯和绿色的链路状态指示灯是否亮起。 如果问题继续存在，请试用其它电缆或集线器上的其它端口。
计算机不能与产品通信。	使用命令提示符从计算机 ping 产品。例如： <code>ping 192.168.45.39</code> 检查 ping 是否显示往返时间。如果显示，则表明运行正常。 如果 ping 命令失败，请检查是否打开了网络集线器，然后检查网络设置、产品及计算机是否全部配置为使用同一网络。
不正确的链路和双工设置	Hewlett-Packard 建议将此设置设置为自动模式（默认设置）。请参阅 第 67 页的链路速度和双工设置 。
计算机上的产品 IP 地址不正确	使用正确的 IP 地址。IP 地址列在配置页上。 如果 IP 地址正确，请删除产品，然后重新添加。
新软件程序导致兼容性问题。	检查新软件程序是否安装正确，以及是否使用正确的打印机驱动程序。
计算机或工作站设置不正确。	检查网络驱动程序、打印机驱动程序和网络重定向。 检查操作系统是否配置正确。
协议被禁用或其它网络设置不正确。	查看配置页以检查协议的状态。如有必要请启用它。 如有必要，请重新配置网络设置。请参阅 第 62 页的连接到网络 。

解决软件问题

问题	解决方案
在 打印机 文件夹中看不到产品的打印机驱动程序	<p>重新安装产品软件。从 CD 安装软件，然后按照屏幕上的说明操作。</p> <p>注： 关闭正在运行的任何应用程序。要关闭系统托盘中有图标的应用程序，请右击图标，然后选择关闭或禁用。</p> <p>尝试将 USB 电缆插入计算机上的不同 USB 端口。</p>
软件安装期间显示了一条错误消息	<p>重新安装产品软件。从 CD 安装软件，然后按照屏幕上的说明操作。</p> <p>注： 关闭正在运行的任何应用程序。要关闭任务栏中有图标的应用程序，请右击图标，然后选择关闭或禁用。</p> <p>检查要安装产品软件的驱动器上的可用空间量。如有必要，请释放出尽可能多的空间，然后重新安装产品软件。从 CD 安装软件，然后按照屏幕上的说明操作。</p> <p>如有必要，请运行“磁盘碎片整理程序”，然后重新安装产品软件。从 CD 安装软件，然后按照屏幕上的说明操作。</p>
产品处于“就绪”模式，但不执行任何打印作业	<p>打印配置页，然后检查产品功能。</p> <p>确保所有电缆正确就位，并符合规格。这包括 USB 电缆和电源线。尝试使用新电缆。</p> <p>验证嵌入式 Jetdirect 页上的 IP 地址是否与软件端口的 IP 地址一致。执行以下步骤之一：</p> <p>Windows XP、Windows Server 2003、Windows Server 2008 和 Windows Vista</p> <ol style="list-style-type: none">1. 单击开始。2. 单击设置。3. 单击打印机和传真（使用默认开始菜单视图），或者单击打印机（使用经典开始菜单视图）。4. 右击产品驱动程序图标，然后选择属性。5. 单击端口选项卡，然后单击配置端口。6. 验证 IP 地址，然后单击确定或取消。7. 如果 IP 地址不同，则删除驱动程序，然后使用正确的 IP 地址重新安装驱动程序。
	<p>Windows 7</p> <ol style="list-style-type: none">1. 单击开始。2. 单击设备和打印机。3. 右击产品驱动程序图标，然后选择打印机属性。4. 单击端口选项卡，然后单击配置端口。5. 验证 IP 地址，然后单击确定或取消。6. 如果 IP 地址不同，则删除驱动程序，然后使用正确的 IP 地址重新安装驱动程序。

解决常见的 Windows 问题

错误消息:

“(程序名称, 例如 Internet Explorer) 遇到了问题, 需要关闭。对于由此给您带来的不便, 我们深表歉意。”

原因	解决方法
	关闭所有软件程序, 重启 Windows, 再试一次。
	如果所指的应用程序是打印机驱动程序, 请选择或安装其它打印机驱动程序。如果选择了产品 PCL 6 打印机驱动程序, 则可切换至 PCL 5 或 HP postscript level 3 仿真打印机驱动程序。
	有关 Windows 错误消息的更多信息, 请参阅随计算机随附的 Microsoft Windows 文档或访问 www.microsoft.com 。

解决常见的 Mac 问题

打印机设置实用程序或“打印和传真”列表中未列出打印机驱动程序。

原因	解决方法
产品软件可能未安装或安装不正确。	确保产品 .GZ 文件位于以下硬盘驱动器文件夹中: <ul style="list-style-type: none">• Mac OS X 10.4: Library/Printers/PPDs/Contents/Resources/<lang>.lproj, 其中 <lang> 是指您所用语言的两字符语言代码。• Mac OS X 10.5 和 10.6: Library/Printers/PPDs/Contents/Resources 如有必要, 请重新安装软件。有关说明, 请参阅《入门指南》。
Postscript 打印机说明 (PPD) 文件已损坏。	从以下硬盘文件夹删除 .GZ 文件: <ul style="list-style-type: none">• Mac OS X 10.4: Library/Printers/PPDs/Contents/Resources/<lang>.lproj, 其中 <lang> 是指您所用语言的两字符语言代码。• Mac OS X 10.5 和 10.6: Library/Printers/PPDs/Contents/Resources 重新安装软件。有关说明, 请参阅《入门指南》。

产品名称、IP 地址或 Bonjour 主机名称未显示在打印机设置实用程序或“打印和传真”列表的产品列表中。

原因	解决方法
产品可能未准备就绪。	确保电缆连接正确、产品已打开且就绪指示灯亮起。如果通过 USB 或以太网集线器连接, 请尝试直接连接至计算机或使用不同的端口。
可能会选择错误的连接类型。	确保已选择 USB、IP 打印或 Bonjour, 具体取决于打印机和计算机之间的连接类型。

产品名称、IP 地址或 Bonjour 主机名称未显示在打印机设置实用程序或“打印和传真”列表的产品列表中。

原因	解决方法
使用的产品名称、IP 地址或 Bonjour 主机名称错误。	要检查产品名称、IP 地址或 Bonjour 主机名称，请打印配置页。检查配置页上的名称、IP 地址或 Bonjour 主机名称与打印机设置实用程序或“打印和传真”列表中的产品名称、IP 地址或 Bonjour 主机名称是否一致。
接口电缆可能有故障或质量很差。	使用高质量的电缆更换电缆。

打印机驱动程序未自动设置在打印机设置实用程序或“打印和传真”列表中选定的产品。

原因	解决方法
产品可能未准备就绪。	确保电缆连接正确、产品已打开且就绪指示灯亮起。如果通过 USB 或以太网集线器连接，请尝试直接连接至计算机或使用不同的端口。
产品软件可能未安装或安装不正确。	确保产品 PPD 位于以下硬盘驱动器文件夹中： <ul style="list-style-type: none">• Mac OS X 10.4: Library/Printers/PPDs/Contents/Resources/<lang>.lproj, 其中 <lang> 是指您所用语言的两字符语言代码。• Mac OS X 10.5 和 10.6: Library/Printers/PPDs/Contents/Resources 如有必要，请重新安装软件。有关说明，请参阅《入门指南》。
Postscript 打印机说明 (PPD) 文件已损坏。	从以下硬盘文件夹删除 .GZ 文件： <ul style="list-style-type: none">• Mac OS X 10.4: Library/Printers/PPDs/Contents/Resources/<lang>.lproj, 其中 <lang> 是指您所用语言的两字符语言代码。• Mac OS X 10.5 和 10.6: Library/Printers/PPDs/Contents/Resources 重新安装软件。有关说明，请参阅《入门指南》。
接口电缆可能有故障或质量很差。	使用高质量的电缆更换接口电缆。

打印作业未发送至所需的产品。

原因	解决方法
打印队列可能已停止。	重新启动打印队列。打开 打印监视器 并选择 启动打印机 。
使用了错误的产品名称或 IP 地址。您的打印作业可能已发送给其它具有相同或相似名称、IP 地址或 Bonjour 主机名称的产品。	要检查产品名称、IP 地址或 Bonjour 主机名称，请打印配置页。检查配置页上的名称、IP 地址或 Bonjour 主机名称与打印机设置实用程序或“打印和传真”列表中的产品名称、IP 地址或 Bonjour 主机名称是否一致。

封装的 PostScript (EPS) 文件的打印字体不正确。

原因

某些程序会出现此问题。

解决方法

- 在打印之前，尝试将 EPS 文件中包含的字体下载至产品。
- 以 ASCII 格式而非二进制编码发送文件。

无法从第三方 USB 卡打印。

原因

未安装 USB 产品软件时会发生此错误。

解决方法

添加第三方 USB 卡时，您可能需要 Apple USB 显卡支持软件。可以从 Apple 网站下载该软件的最新版本。

通过 USB 电缆连接时，在选定驱动程序后，产品未显示在打印机设置实用程序或“打印和传真”列表中。

原因

软件或硬件组件均可导致此问题。

解决方法

软件故障排除

- 检查您的 Macintosh 是否支持 USB。
- 验证 Macintosh 操作系统是否为 Mac OS X 10.4 或更新版本。
- 确保您的 Macintosh 已从 Apple 下载相应的 USB 软件。

硬件故障排除

- 检查产品是否已打开。
- 验证 USB 电缆连接是否正确。
- 检查是否使用了相应的高速 USB 电缆。
- 确保没有同时连接过多需要链来供电的 USB 设备。断开所有设备与链的连接，并将电缆直接连接至主机的 USB 端口。
- 检查链中某行是否连接了两个以上无电源 USB 集线器。断开所有设备与链的连接，并将电缆直接连接至主机的 USB 端口。

注： iMac 键盘是非电源 USB 集线器。

A 耗材和附件

- [订购部件、附件和耗材](#)
- [部件号](#)

订购部件、附件和耗材

订购耗材和纸张	www.hp.com/go/suresupply
订购原装 HP 部件或附件	www.hp.com/buy/parts
通过服务或支持提供商订购	请与 HP 授权的服务或支持提供商联系。
通过 HP 软件订购	第 151 页的使用 HP 内嵌式 Web 服务器

部件号

在产品的使用寿命内，订购信息和供货情况可能会发生变动。

附件

项目	说明	部件编号
HP Color LaserJet 1 x 500 进纸器	500 页纸盘	CE860A
HP Color LaserJet 3 x 500 进纸器和支架	1500 页纸盘。包含三个 500 页纸盘。	CE725A

打印碳粉盒

项目	说明 ¹	部件编号
HP Color LaserJet 黑色打印碳粉盒	黑色碳粉盒	CE270A
HP Color LaserJet 青色打印碳粉盒	青色碳粉盒	CE271A
HP Color LaserJet 黄色打印碳粉盒	黄色碳粉盒	CE272A
HP Color LaserJet 品红色打印碳粉盒	品红色碳粉盒	CE273A

¹ 有关更多信息，请访问 www.hp.com/go/learnaboutsupplies。

内存

项目	说明	部件编号
HP 高性能安全 EIO 硬盘	安装在 EIO 附件插槽中的硬盘 63 毫米 (2.5 英寸)	J8019A

电缆和接口

项目	说明	部件编号
增强型 I/O (EIO) 卡	HP Jetdirect 635n IPv6/IPsec 打印机服务器	J7961G
	HP Jetdirect 690n IPv6/IPsec 802.11g 无线打印服务器	J8007G
USB 电缆	与标准 USB 兼容的设备连接器，长 2 米	C6518A

维护套件

项目	说明	部件号
热凝器套件	110V 备用热凝器	CE977A
	220V 备用热凝器	CE978A
转印套件	更换传送带、转印滚筒装置、9 个用于纸盘 2-6 的送纸轮、6 个用于纸盘 1-6 的拾纸轮。	CE979A
碳粉收集装置	容纳未熔融在纸张上的碳粉的容器。	CE980A

B 服务与支持

- [Hewlett-Packard 有限保修声明](#)
- [HP 高级保护保修：LaserJet 打印碳粉盒有限保修声明](#)
- [Color LaserJet 热凝器套件、碳粉收集装置和转印套件有限保修声明](#)
- [存储在打印碳粉盒上的数据](#)
- [最终用户许可协议](#)
- [客户自助维修保修服务](#)
- [客户支持](#)

Hewlett-Packard 有限保修声明

HP 产品	有限保修期
HP Color LaserJet CP5525n、CP5525dn、CP5525xh	一年现场保修

HP 向最终用户保证，HP 的硬件和附件自购买之日起，在以上规定的期间内，无任何材料和工艺方面的缺陷。如果 HP 获悉产品在保修期内存在此类缺陷，HP 将自行选择维修或更换经证实有缺陷的产品。更换产品可以是新产品，或是与新产品具有同等性能的产品。

在正确安装和使用的情况下，HP 保证自购买之日起在上述指定日期内，HP 软件不会由于材料和工艺上的缺陷而不能执行其编程指令。如果 HP 获悉软件在保修期内存在此类缺陷，HP 将更换由于此类缺陷而不能执行其编程指令的软件。

HP 不担保 HP 产品的操作不会中断或不会出现错误。如果 HP 无法在合理的时间内按保修所述条件修理或更换产品，则您在迅速返还产品后有权要求退还该产品的购买款。

HP 产品可能含有性能上与新部件等效的重新生产部件，或者可能偶然使用过的部件。

保修不适用于因以下原因造成的缺陷：(a) 维护或校准不正确或不适当；(b) 使用不是由 HP 提供的软件、接口设备、部件或耗材；(c) 未经授权的修改或误用；(d) 运行环境在该产品公布的环境规格范围之外；(e) 使用地点的准备或维护不正确。

在当地法律允许的范围内，上述保修是专有保修，此外并无其它暗示或明示的文字或口头的保修或条件，HP 特别否认有任何适销性、满意的质量以及特定用途适用性的暗示保修或条件。一些国家/地区、州或省不允许对默示保修进行限制，因此以上限制或例外可能不适用于您。本有限保修赋予您特定的法律权利，您所具有的其他权利可能因不同国家/地区、州或省而不同。

HP 的有限保修在 HP 对本产品提供支持和 HP 销售本产品的任何国家/地区或地方都有效。根据各地标准，您得到的保修服务级别可能会有所不同。HP 不会改变产品的外形、装配或功能，使之能用于由于法律或规章的原因而从未打算使用的国家/地区。

在当地法律允许的范围内，此保修声明中的补偿是唯一的专有补偿。除以上所述外，HP 或其供应商在任何情况下均不对任何数据丢失或直接、特殊、意外、随之引起的（包括损失的利润或数据）或其它损失负责，无论损失是基于合同、侵权行为还是其它原因。有些国家/地区、州或省不允许排除或限制偶发或连带损失，因此以上限制或排除条款可能不适用于您。

除法律允许的范围内，本声明中的保修条款不排除、限制或修改此产品销售给您时所适用的强制性法定权利，而只是这些权利的补充。

HP 高级保护保修：LaserJet 打印碳粉盒有限保修声明

HP 保证其产品不存在材料和工艺上的缺陷。

本保修声明不适用于以下产品：(a) 经过重新注满、整修、再造或擅自改动；(b) 由于滥用、不正确存储或未按发布的此打印机产品的环境规格说明进行操作而产生问题；(c) 发生正常使用磨损。

要获得保修服务，请将产品（连同问题的书面说明和打印样本一起）退还购买处或与 HP 客户支持部门联系。HP 为您提供了两种选择：更换被证实有缺陷的产品或退还购买款项。

在当地法律允许的范围内，此保修条款是唯一的，其它明示或暗示的书面或口头的担保或条件均无效，并且 HP 特此否认对任何特殊用途的适销性、满意质量和适用性所做的暗示担保或条件。

在当地法律允许的范围内，HP 或其供应商对直接、特殊、偶发性、继发性（包括利润损失或数据丢失）的损害或其它损害概不负责，无论这些损害是基于合同、民事侵权行为还是其它规定。

除法律规定外，此声明中包含的保修条款不排除、限制或修改您购买此产品所获得的法定权利，而且还是对此权利的补充。

Color LaserJet 热凝器套件、碳粉收集装置和转印套件有限保修声明

在打印机控制面板显示碳粉即将用尽的信息之前，HP 保证本产品不存在材料和工艺方面的缺陷。

本保修对以下产品不适用：(a) 经过整修、再造或擅自改动的产品；(b) 因滥用、存储不当或运行环境超出为该打印机产品公布的环境规格而导致出现故障的产品；(c) 因正常使用而造成磨损的产品。

要获得保修服务，请将产品连同问题的书面说明一起退还购买处或与 HP 客户支持部联系。如果产品证实有缺陷，HP 将酌情为客户更换产品或退回客户的购买款。

在当地法律允许的范围内，上述保修是唯一的，其它明示或暗示的书面或口头的担保或条件均无效；HP 特此否认对任何适销性、满意的质量以及特定用途适用性的暗示的保证或条件。

在当地法律允许的范围内，无论依据合约、侵权行为还是其它原因，HP 或其供应商在任何情况下不对直接、特殊、偶然的、继发的（包括利润损失或数据丢失）或其它的损失负责。

除法律允许的范围以外，本声明中的保修条款不排除、限制或修改销售本产品时适用的强制性法定权利。

存储在打印碳粉盒上的数据

本产品所用的 HP 打印碳粉盒配有一个内存芯片，该内存芯片可协助产品操作。

此外，此内存芯片还可收集有关产品使用的有限信息，其中可能包括以下信息：打印碳粉盒首次安装日期、打印碳粉盒上次使用日期、使用打印碳粉盒打印的页数、打印范围、所用的打印模式、已出现的任何打印错误及产品型号。这些信息对 HP 设计将来的产品以满足客户的打印需求大有帮助。

从打印碳粉盒内存芯片收集的数据不包含任何可用于识别打印碳粉盒客户或用户的身份或其产品的信息。

HP 还会从退回至 HP 免费退回和回收利用计划（HP Planet Partners: www.hp.com/recycle）的打印碳粉盒中收集内存芯片样本。HP 将读取和研究此样本内存芯片，以完善其将来的产品。帮助 HP 回收利用此打印碳粉盒的合作伙伴也可能会访问这些数据。

任何拥有打印碳粉盒的第三方均可能访问内存芯片中的匿名信息。如果不希望其他人访问这些信息，可以让此内存芯片不起作用。不过，不起作用的内存芯片不能用于 HP 产品。

最终用户许可协议

在使用本软件产品之前请仔细阅读 本最终用户许可协议(“EULA”)是 (a) 您(个人或您代表的实体)与 (b) Hewlett-Packard Company (“HP”)之间就管理软件产品(“软件”)的使用达成的契约。如果您与 HP 或其供应商之间有单独的许可协议(包括联机文档中的许可协议),则本最终用户许可协议不适用。“软件”一词可以包括 (i) 关联的介质、(ii) 用户指南和其它印刷材料,以及 (iii)“联机”或电子文档(统称为“用户文档”)。

只有您同意了本最终用户许可协议的所有条款和条件,才能获得使用软件的权利。安装、复制、下载或以其它方式使用软件,表明您同意接受本最终用户许可协议的约束。如果您不接受本最终用户许可协议,请不要安装、下载或以其它方式使用软件。如果您购买了软件但不接受本最终用户许可协议,请您在十四天(14)天内将软件退还购买处以获得购买退款;如果软件已被安装或者附随于其它 HP 产品,您可以退还整个未用产品。

1. 第三方软件。除了 HP 专有软件(以下简称“HP 软件”)以外,本软件还可能包含依照第三方许可证提供的软件(分别简称“第三方软件”和“第三方许可证”)。任何第三方软件均是依照相应第三方许可证的条款和条件提供使用授权的。通常,第三方许可证位于某个文件中,如“license.txt”或“readme”文件。如果找不到第三方许可证,请与 HP 支持部门联系。如果第三方许可证包含针对源代码可用性的许可证(如 GNU 通用公共许可证),并且本软件中不包含相应的源代码,请查看 HP 网站 (hp.com) 的产品支持页以了解如何获得此类源代码。
2. 许可权利。如果您遵守本 EULA 的所有条款和条件,HP 会授予您以下权利:
 - a. 使用。HP 授予您使用一个 HP 软件副本的许可。“使用”是指安装、复制、存储、加载、执行、显示或以其它方式使用 HP 软件。您不得修改 HP 软件,也不得禁用 HP 软件的任何许可或控制功能。如果 HP 将本软件随成像或打印产品(例如,如果本软件是打印机驱动程序、固件或插件)一起提供,则只能将 HP 软件用于此类产品(以下简称“HP 产品”)。用户文档中可能提供了其它使用限制。您不得将 HP 软件的各个组件拆开使用。您无权分发 HP 软件。
 - b. 复制。复制权利是指您可以存档或备份 HP 软件副本,但前提是每个副本都包含原 HP 软件的全部所有权通告,并且仅用于备份目的。
3. 升级。要使用 HP 作为升级、更新或补充(统称为“升级版”)提供的 HP 软件,您必须先获得 HP 标识为可以升级的原 HP 软件的许可。只要升级版取代原 HP 软件,您就不得再使用此类 HP 软件。除非 HP 随升级版提供了其它条款,否则,本 EULA 适用于每个升级版。如果本 EULA 与此类条款发生冲突,则优先采用这些条款。
4. 转让。
 - a. 第三方转让。HP 软件的原始最终用户可以一次性将 HP 软件转让给其他最终用户。任何转让都将包括所有组件、介质、用户文档、本 EULA 和授权证书(如果适用)。不得进行间接转让,例如寄售。在转让之前,接收转让软件的最终用户必须同意本 EULA。在转让 HP 软件后,您的许可将自动终止。
 - b. 限制。您不得出租、租赁或出借本 HP 软件,或将本 HP 软件用于商业分时共享或机构用途。如果本 EULA 没有明确声明,您不得分发从属许可、分配或以其它方式使用 HP 软件。
5. 所有权。本软件 and 用户文档的所有知识产权归 HP 或其供应商所有,并受法律保护,包括适用的版权法、商业秘密法、专利和商标法。不得从本软件上去除任何产品标识、版权声明或所有权限限制。
6. 对反向工程的限制。除非并且仅限于经过适用法律的批准,否则您不得反向工程、反编译或反汇编 HP 软件。

7. 同意使用数据。HP 及其分支机构可以收集和使用您提供的与以下内容有关的技术信息：(i) 使用本软件或 HP 产品或 (ii) 提供与本软件或 HP 产品有关的支持服务。所有这些信息将受 HP 保密政策的限制。除非改进使用或提供支持服务需要，否则，HP 不会以标识个人身份的形式使用这些信息。
8. 责任限制。无论可能造成何种损失，根据本 EULA 的条款，HP 及其供应商的全部责任以及对所有上述情况的全部补偿应限于您为本产品支付的实际金额或 5.00 美元（以两者中较高的金额为准）。在适用法律所允许的最大范围内，HP 或其供应商不会对任何由使用或无法使用本软件所造成的特殊、偶发、间接或继发的损失负责（包括利润损失、数据丢失、业务中断、人身伤害或隐私泄漏造成的损失），即使 HP 或任何供应商已被告知可能发生此类损失或者上述赔偿无法达到基本的目的也同样如此。某些省/直辖市/自治区或司法辖区不允许排除或限制偶发或继发的损失，所以上述限制或免责声明可能对您不适用。
9. 美国政府客户。软件完全由私人出资开发。所有软件都是适用采购法规所定义的商业计算机软件。因此，依照美国 FAR 48 CFR 12.212 和 DFAR 48 CFR 227.7202 中的规定，美国政府或美国政府转包商使用、复制或公开软件仅受本最终用户许可协议中所述的条款和条件的限制，但违反适用强制性联邦法律规定的条款除外。
10. 遵守出口法。您应遵守所有以下法律、法规和规定：(i) 适用于本软件的出口或进口，或 (ii) 限制本软件的使用，包括针对核武器、化学武器或生物武器扩散的任何限制。
11. 保留权利。HP 及其供应商保留本 EULA 未明确授予的所有权利。

© 2009 Hewlett-Packard Development Company, L.P.

修订日期：2009 年 4 月

客户自助维修保修服务

HP 产品中有许多客户自助维修 (CSR) 部件，能最大程度地减少维修时间，让您更灵活地更换缺陷部件。如果 HP 在诊断期间发现可以通过使用 CSR 部件来完成维修，HP 将直接将此部件运送给您进行更换。有两种类型的 CSR 部件：1) 客户必须进行自助维修的部件。如果要求 HP 更换这些部件，您需为此服务支付路费和人工费用。2) 客户可以选择进行自助维修的部件。这些部件的设计也适合客户自助维修。但是，如果需要 HP 为您更换它们，HP 也将按照适用于您产品的保修服务类别进行更换，且不另行收费。

根据供应情况和地理许可条件，HP 将在下一工作日内交付 CSR 部件。如果地理条件许可，也可当天或四小时内交货，但须另行付费。如需帮助，您可以致电 HP 技术支持中心，技术人员将通过电话向您提供帮助。HP 将在随替换 CSR 部件提供的材料内指明是否必须将缺陷部件退回 HP。如果需要将缺陷部件退回 HP，您必须在指定的时间（一般在五 (5) 个工作日）内将缺陷部件退回 HP。必须将缺陷部件与随运送材料提供的文档一起退回。如果不退回缺陷部件，HP 可能会向您索要更换费用。对于客户自助维修部件，HP 将支付所有运送和部件退回费用，并确定是使用普通邮递方式还是快递方式。

客户支持

获得所在国家/地区的电话支持	产品包装箱中随附的小册子或 www.hp.com/support/ 网站上列有国家/地区电话号码。
准备好产品名称、序列号、购买日期和问题说明。	
获取 24 小时互联网支持	www.hp.com/support/cljcp5525
获取与 Macintosh 计算机配合使用的产品的支持	www.hp.com/go/macosex
下载软件实用程序、驱动程序和电子信息	www.hp.com/go/cljcp5525_software
订购其它 HP 服务或维护协议	www.hp.com/go/carepack
注册产品	www.register.hp.com

C 产品规格

- [物理规格](#)
- [功耗、电气规格和噪声发射](#)
- [环境要求](#)

物理规格

表 C-1 产品尺寸

产品	高度	深度	宽度	重量
HP Color LaserJet CP5525n	465 毫米 (18.3 英寸)	586 毫米 (23 英寸)	544 毫米 (21.4 英寸)	53.3 千克 (117.3 磅)
HP Color LaserJet CP5525dn	465 毫米 (18.3 英寸)	586 毫米 (23 英寸)	544 毫米 (21.4 英寸)	53.5 千克 (117.8 磅)
HP Color LaserJet CP5525xh	885 毫米 (34.8 英寸)	688 毫米 (27 英寸)	745 毫米 (29.3 英寸)	84 千克 (184.8 磅)

功耗、电气规格和噪声发射

有关最新信息，请访问 www.hp.com/go/cljcp5525_regulatory。

环境要求

环境条件	建议	允许
温度（产品和打印碳粉盒）	17 至 25°C（63 至 77°F）	15 至 27°C（59 至 81°F）
相对湿度	相对湿度 (RH) 为 30% 到 70%	10% 至 70% 相对湿度 (RH)
海拔高度	N/A	0 米 (0 英尺)到 3000 米 (9842 英尺)

D 规范信息

- [FCC 规则](#)
- [环境产品管理程序](#)
- [一致性声明](#)
- [安全声明](#)

FCC 规则

本设备经测试，确认符合 FCC 规则第 15 部分有关 A 级数字设备的限制规定。在住宅区安装时，这些限制为防止有害干扰提供了合理保护。本设备可以产生、利用并发射无线射频能量。并且，如果没有按照说明手册安装和使用本设备，有可能对无线电通信产生有害干扰。在住宅区运行本设备可能会导致有害干扰。在这种情况下，用户需要自费纠正干扰。

 **注：** 未经 HP 公司的明确同意而擅自更改或改动本打印机，将取消用户对此设备的操作权限。

根据 FCC 规则第 15 部分有关 A 级数字设备的限制规定，用户必须使用屏蔽的接口电缆。

环境产品管理程序

保护环境

Hewlett-Packard 公司承诺以环保的方式提供高质量的产品。经过设计，本产品所具有的一些品质能够最大限度地减少对环境产生的不良影响。

产生臭氧

本产品仅产生少量的不易察觉的臭氧气体 (O₃)。

能耗

在就绪和睡眠模式下可大大降低能耗，从而在不影响本产品高性能的前提下节约自然资源和资金。要确定本产品的 ENERGY STAR® 资格状态，请参阅“产品数据页”或“规格页”。以下网站也列出了符合该标准的产品：

www.hp.com/go/energystar

纸张使用

本产品的可选自动双面打印功能（两面打印）和 N-up 打印（在一张纸上打印多页）功能可以减少纸张用量，因而相应地降低了对自然资源的需求。

塑料

按照国际标准，超过 25 克的塑料部件均已标记，这项国际标准旨在增强产品报废时对可回收塑料的识别能力。

HP LaserJet 打印耗材

通过“HP 环球伙伴计划”，您可以方便地免费退回和回收用过的 HP LaserJet 打印碳粉盒。每个新 HP LaserJet 打印碳粉盒和耗材包装中均附带了多种语言的计划信息和说明。如果您一次退回多个打印碳粉盒，而不是分别退回，则会进一步减少对环境的危害。

HP 致力于提供创新的高质量产品和服务，从产品设计和制造到分销、客户使用和回收，确保每个环节都对环境无害。如果您加入 HP 地球伙伴计划，我们将确保您的 HP LaserJet 打印碳粉盒得到正确回收利用，经过处理后其中的塑料和金属可再用于新产品，这样将从垃圾场中分流出数百万吨的废物。由于此碳粉盒将循环用于新材料中，我们不会将其退还给您。感谢您对环境保护所做的努力！

 **注：** 返回标签仅用于返回原始 HP LaserJet 打印碳粉盒。请不要将此标签用于 HP inkjet 墨盒、非 HP 碳粉盒、可填充或再造碳粉盒，或用于保修退货。有关返回 HP inkjet 墨盒的信息，请访问 <http://www.hp.com/recycle>。

返回和回收说明

美国和波多黎各

HP LaserJet 碳粉盒包装盒中附带的标签用于返回和回收一个或多个用过的 HP LaserJet 打印碳粉盒。请遵循下面相应的说明。

多个返回（一个以上的碳粉盒）

1. 将每个 HP LaserJet 打印碳粉盒装入其原始包装盒或包装袋内。
2. 使用装运带或包装胶带将碳粉盒捆在一起。每个包裹最重不超过 31 千克（70 磅）。
3. 贴上一个邮资预付货运标签。

或者

1. 使用自己适合的包装箱，或者通过 www.hp.com/recycle 或 1-800-340-2445 申请免费的大包装箱（最多可容纳 31 千克（70 磅）的 HP LaserJet 打印碳粉盒）。
2. 贴上一个邮资预付货运标签。

单个返回

1. 将 HP LaserJet 打印碳粉盒装入其原始包装袋或包装盒内。
2. 将货运标签贴于包装盒正面。

货运

对于返回的所有 HP LaserJet 打印碳粉盒，请在下次发货或收货时将包裹交给 UPS，或者运到授权的 UPS 货运中心。有关您当地的 UPS 货运中心的位置，请致电 1-800-PICKUPS 或者访问 www.ups.com。如果您通过 USPS 标签返回，请将包裹交给美国邮政局的邮递员或美国邮政局的办事处。有关更多信息，或者要订购附加标签或包装箱以便大量返回，请访问 www.hp.com/recycle 或致电 1-800-340-2445。如果要求 UPS 收货，则需要支付正常的收货费。信息如有更改，恕不另行通知。

阿拉斯加和夏威夷的居民

请勿使用 UPS 标签。有关信息和说明，请致电 1-800-340-2445。HP 与美国邮政局达成协议，可为阿拉斯加和夏威夷的居民免费提供碳粉盒回收运输服务。

美国以外国家/地区的返回

要参加 HP 环球伙伴退回和回收利用计划，只需按照回收利用指南中的简单说明（可从新产品耗材的包装内找到）操作或者访问 www.hp.com/recycle 即可。选择您所在的国家/地区，了解如何返回 HP LaserJet 打印耗材。

纸张

本产品可以使用再生纸，前提是纸张符合 *HP LaserJet Printer Family Print Media Guide (HP LaserJet 打印机系列打印介质指南)* 中所列的标准。根据 EN12281:2002，本产品可以使用再生纸。

材料限制

本 HP 产品不含附加汞。

本 HP 产品包含的电池可能要在其报废时对其进行特殊处理。本产品包含的电池或 Hewlett-Packard 为本产品提供的电池包括：

HP Color LaserJet Enterprise CP5520 系列打印机	
类型	锂电池
重量	0.8 克
位置	格式化板上
用户是否可拆卸:	否



廢電池請回收

有关回收利用信息，请转至 www.hp.com/recycle，或与当地的管理机构联系，也可以转至电子工业联盟网站：www.eiae.org。

欧盟用户丢弃私人废弃设备的规定

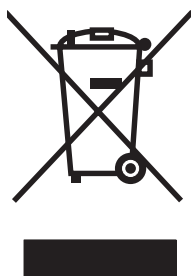

如果产品或其包装上有此符号，则表明不能将该产品与其它家庭废物一起随意丢弃。相反，您应该将废弃设备送到指定的收集点，以便回收利用废弃的电气和电子设备。在丢弃时分类收集和回收利用废弃设备有助于节约自然资源并确保以对人类健康和环境有益的方式回收利用它们。有关可以丢弃废弃设备以便回收利用的地点详情，请联系您当地的市政府、家庭废弃物丢弃服务中心或您购买该产品的商店。

化学物质

HP 承诺为客户提供有关产品中所用化学物质符合法律法规要求（如 REACH，欧盟规章《化学品注册、评估、许可和限制》）的必要信息。可从以下网站找到有关此产品的化学信息报告：www.hp.com/go/reach。

材料安全数据表 (MSDS)

您可以通过访问 HP 网站获取用于包含化学物质的耗材（如碳粉）的材料安全数据表 (MSDS)，网址为：www.hp.com/go/msds 或 www.hp.com/hpinfo/community/environment/productinfo/safety。

更多信息

要获得有关以下环境主题的信息：

- 本产品和许多相关 HP 产品的环保简表
- HP 对环境的义务

- HP 环境管理系统
- HP 报废产品回收利用计划
- 材料安全数据表

访问 www.hp.com/go/environment 或 www.hp.com/hpinfo/globalcitizenship/environment。

一致性声明

一致性声明

符合 ISO/IEC 17050-1 和 EN 17050-1

制造商名称: Hewlett-Packard Company 文档号: BOISB-0905-00 rel.1.0
制造商地址: 11311 Chinden Boulevard
Boise, Idaho 83714-1021, USA

产品声明

产品名称: HP LaserJet Enterprise CP5525 Series

其中包括:

CE860A - 500 页纸盘

CE725A - 三个 500 页纸盘和支架

管制型号²⁾ BOISB-0905-00

产品选项: 所有

打印碳粉盒: CE270A、CE271A、CE272A、CE273A

符合以下产品规格:

安全性: IEC 60950-1:2005 / EN60950-1: 2006
IEC 60825-1:2007 / EN 60825-1:2007 (1 类激光/LED 产品)
IEC 62311:2007 / EN62311:2008
GB4943-2001

EMC: CISPR22:2005 +A1 / EN55022:2006 +A1 - A 类^{1), 2)}
EN 61000-3-2:2006
EN 61000-3-3:1995 +A1 +A2
EN 55024:1998 +A1 +A2
FCC 标题 47 CFR, 第 15 部分 A 类²⁾ / ICES-003, 第 4 期
GB9254-2008, GB17625.1-2003

补充信息:

本产品符合 EMC 指令 2004/108/EC 和低电压指令 2006/95/EC 条例要求, 并带有 CE 标记 。

本设备符合 FCC 规则第 15 部分的要求。操作必须服从以下两个条件: (1) 本设备不会导致有害干扰; (2) 本设备必须接受任何收到的干扰, 包括可能导致异常操作的干扰。

1. 本产品在 Hewlett-Packard 个人计算机系统的典型配置下进行测试。
2. 本产品符合 EN55022 和 CNS13438 A 类设备的要求, 并受到以下限制: “警告 - 本产品为 A 类产品。在家居环境中, 本产品可能导致无线电干扰。在这种情况下, 用户可能会被要求采取适当的措施。”
3. 为规范起见, 特为本产品指定了规范型号。请不要将此号码与产品名称或产品号相混淆。

美国爱达荷州，博伊西

2010 年 10 月

仅限管制主题：

欧洲联系人：

您当地的 Hewlett-Packard 销售和服务办事处或 Hewlett-Packard GmbH, Department HQ-TRE / Standards Europe, Herrenberger Strasse 140, D-71034, Böblingen (传真: +49-7031-14-3143)
www.hp.com/go/certificates

美国联系人：

产品管制经理, Hewlett-Packard Company, PO Box 15, Mail Stop 160, Boise, Idaho
83707-0015 (电话: 208-396-6000)

安全声明

激光安全

美国食品和药物管理局所属的设备与放射保健中心 (CDRH) 对 1976 年 8 月 1 日以后制造的激光产品实施了一系列的规范要求, 所有在美国上市的产品都必须遵守此规范。根据 1968 年的健康和安全辐射控制法案, 美国卫生署 (DHHS) 依照其放射性能标准将本设备定为“1 类”激光产品。由于本设备内部的辐射完全限制在保护机壳与外层护盖中, 因此在用户正常操作期间激光束不会外泄。

- △ **警告!** 如果未按本用户指南中的规定而擅自使用控制器、进行调节或执行操作可能会使操作员受到辐射。

加拿大 DOC 规则

Complies with Canadian EMC Class A requirements.

« Conforme à la classe A des normes canadiennes de compatibilité électromagnétiques.
« CEM ». »

VCCI 声明 (日本)

この装置は、クラスA情報技術装置です。この装置を家庭環境で使用すると電波妨害を引き起こすことがあります。この場合には使用者は適切な対策を講ずるよう要求されることがあります。

VCCI-A

电源线说明

确保电源符合产品额定电压要求。产品标签上注明了额定电压。产品使用 100-127 伏 (交流) 或 220-240 伏 (交流) 和 50/60 赫兹。

将电源线连接到产品和接地交流电源插座上。

- △ **注意:** 为防止损坏产品, 请仅使用产品附带的电源线。

电源线声明 (日本)

製品には、同梱された電源コードをお使い下さい。
同梱された電源コードは、他の製品では使用出来ません。

EMC 声明 (中国)

此为 A 级产品, 在生活环境中, 该产品可能会造成无线电干扰。在这种情况下, 可能需要用户对其干扰采取切实可行的措施。

EMC 声明 (韩国)

A급 기기 (업무용 방송통신기기)	이 기기는 업무용(A급)으로 전자파적합등록을 한 기기이오니 판매자 또는 사용자는 이점을 주의하시기 바라며, 가정 외의 지역에서 사용하는 것을 목적으로 합니다.
-----------------------	--

EMI 声明 (台湾)

<p style="text-align: center;">警告使用者：</p> <p>這是甲類的資訊產品，在居住的環境中使用時，可能會造成射頻干擾，在這種情況下，使用者會被要求採取某些適當的對策。</p>

芬兰激光声明

Luokan 1 laserlaite

Klass 1 Laser Apparat

HP Color LaserJet CP5525n, CP5525dn, CP5525xh, laserkirjoitin on käyttäjän kannalta turvallinen luokan 1 laserlaite. Normaalisissa käytössä kirjoittimen suojakotelointi estää lasersäteiden pääsyn laitteen ulkopuolelle. Laitteen turvallisuusluokka on määritetty standardin EN 60825-1 (2007) mukaisesti.

VAROITUS !

Laitteen käyttäminen muulla kuin käyttöohjeessa mainitulla tavalla saattaa altistaa käyttäjän turvallisuusluokan 1 ylittävälle näkymättömälle lasersäteilylle.

VARNING !

Om apparaten används på annat sätt än i bruksanvisning specificerats, kan användaren utsättas för osynlig laserstrålning, som överskrider gränsen för laserklass 1.

HUOLTO

HP Color LaserJet CP5525n, CP5525dn, CP5525xh - kirjoittimen sisällä ei ole käyttäjän huollettavissa olevia kohteita. Laitteen saa avata ja huoltaa ainoastaan sen huoltamiseen koulutettu henkilö. Tällaiseksi huoltotoimenpiteeksi ei katsota väriainekasetin vaihtamista, paperiradan puhdistusta tai muita käyttäjän käsikirjassa lueteltuja, käyttäjän tehtäväksi tarkoitettuja ylläpitotoimia, jotka voidaan suorittaa ilman erikoistyökaluja.

VARO !

Mikäli kirjoittimen suojakotelo avataan, olet alttiina näkymättömälle lasersäteilylle laitteen ollessa toiminnassa. Älä katso säteeseen.

VARNING !

Om laserprinterns skyddshölje öppnas då apparaten är i funktion, utsättas användaren för osynlig laserstrålning. Betrakta ej strålen.

Tiedot laitteessa käytettävän laseriodin säteilyominaisuuksista: Aallonpituus 775-795 nm Teho 5 m W Luokan 3B laser.

GS 声明（德国）

Das Gerät ist nicht für die Benutzung im unmittelbaren Gesichtsfeld am Bildschirmarbeitsplatz vorgesehen. Um störende Reflexionen am Bildschirmarbeitsplatz zu vermeiden, darf dieses Produkt nicht im unmittelbaren Gesichtsfeld platziert werden.

有毒有害物质表（中国）

有毒有害物质表

根据中国电子信息产品污染控制管理办法的要求而出台

部件名称	有毒有害物质和元素					
	铅 (Pb)	汞 (Hg)	镉 (Cd)	六价铬 (Cr(VI))	多溴联苯 (PBB)	多溴二苯醚 (PBDE)
打印引擎	X	0	0	0	0	0
控制面板	0	0	0	0	0	0
塑料外壳	0	0	0	0	0	0
格式化板组件	X	0	0	0	0	0
碳粉盒	X	0	0	0	0	0

0609

0：表示在此部件所用的所有同类材料中，所含的此有毒或有害物质均低于 SJ/T11363-2006 的限制要求。

X：表示在此部件所用的所有同类材料中，至少一种所含的此有毒或有害物质高于 SJ/T11363-2006 的限制要求。

注：引用的“环保使用期限”是根据在正常温度和湿度条件下操作使用产品而确定的。

有害物质限制声明（土耳其）

Türkiye Cumhuriyeti: EEE Yönetmeliğine Uygundur

索引

符号/编号

- “从 USB 设置中进行检索”菜单 21
- “从 USB 中检索作业”菜单 12
- “从设备内存中检索作业”菜单 13
- “登录”菜单 11

A

- 安全
 - 加密硬盘 156
- 安全插槽
 - 定位 7
- 安全功能 63
- 安全设置
 - HP 内嵌式 Web 服务器 154
- 安全声明 219, 220
- 安装
 - EIO 卡 160
 - 打印碳粉盒 94
 - 软件, 用于 Mac 的 USB 连接 46
 - 软件, 有线网络 65
 - 软件, 有线网络, Mac 48
 - 碳粉收集装置 95
 - 有线网络上的产品 64
 - 有线网络上的产品, Mac 47
- 安装 Mac 软件 46
- 按键, 控制面板
 - 定位 7
- 按钮, 控制面板
 - 定位 7

B

- 斑点, 重复 99
- 帮助
 - 打印选项 (Windows) 107
- 包含电池 214

- 保留, 作业
 - 可用模式 131
 - 设置选项 (Windows) 134
 - 保修
 - 产品 198
 - 打印碳粉盒 199
 - 客户自助维修 204
 - 许可 202
 - 报废丢弃 214
 - 报告菜单, 控制面板 17
 - 备份/恢复菜单, 控制面板 32
 - 边缘控制 142
 - 标尺, 重复斑点 99, 184
 - 标签
 - 打印 (Windows) 123
 - 标志, 打印 137
 - 表格
 - 打印 (Windows) 121
 - 部件号
 - 打印碳粉盒 195
 - 列表 195
 - 硬盘 195
- ## C
- 材料安全数据表 (MSDS) 215
 - 材料限制 214
 - 彩色
 - sRGB 146
 - 灰度打印 142
 - 灰度打印 (Windows) 121
 - 调整 142
 - 彩色使用, Macintosh 51
 - 菜单, 控制面板
 - USB 固件升级 32
 - 报告 17
 - 备份/恢复 32
 - 常规设置 17
 - 从 USB 设置中进行检索 21

- 从 USB 中检索作业 12
- 从设备内存中检索作业 13
- 打印设置 21
- 打印选项 23
- 登录 11
- 服务 33
- 故障排除 30
- 管理 17
- 管理耗材 24
- 管理纸盘 25
- 耗材 14
- 校准/清洁 32
- 网络设置 26
- 显示设置 23
- 纸盘 16
- 操作环境要求 210
- 操作系统, 网络 60
- 重复斑点, 故障排除 99
- 重复缺陷, 故障排除 184
- 产品规格 207
- 产品信息 1
- 常规配置
 - HP 内嵌式 Web 服务器 152
- 常规设置菜单, 控制面板 17
- 出纸槽
 - 定位 5
 - 卡纸 178
- 存储的作业
 - 安全性 157
 - 创建 (Windows) 132
 - 打印 133
 - 打印时收到通知 (Windows) 135
 - 删除 134
 - 设置用户名 (Windows) 136
 - 指定名称 (Windows) 136
- 存储作业
 - Windows 132

- 设置选项 (Windows) 134
- 审阅待打印 (Windows) 134
- 永久副本 (Windows) 135
- 永久专用副本 (Windows) 135
- 暂时副本 (Windows) 134
- 暂时个人作业 (Windows) 134
- 存储, 作业
 - Macintosh 设置 51, 55
 - 可用模式 131
 - 设置选项 (Windows) 134
- 存放
 - 打印碳粉盒 93
- 错误
 - 软件 188
- 错误消息
 - 电子邮件警报 51
 - 控制面板 170
 - 类型 170
 - 数字列表 100
- D**
- 打假热线 93
- 打开打印机驱动程序 (Windows) 107
- 打印
 - 从 USB 存储附件 139
 - 存储的作业 133
 - 故障排除 185
 - 取消作业 106
 - 设置 (Mac) 52
 - 设置 (Windows) 107
- 打印标签
 - HP 内嵌式 Web 服务器 153
- 打印服务器卡
 - 安装 160
- 打印机驱动程序
 - 选择 183
- 打印机驱动程序 (Mac)
 - 更改设置 50
 - 故障排除 189
 - 设置 52
- 打印机驱动程序 (Windows)
 - 更改设置 41
 - 设置 107
 - 支持的 37
- 打印介质
 - 装入纸盘 1 77
- 打印任务 105
- 打印设置菜单, 控制面板 21
- 打印碳粉盒
 - Macintosh 状态 55
 - 保修 199
 - 部件号 195
 - 存放 93
 - 非 HP 93
 - 更换 94
 - 回收利用 92, 213
 - 检查是否损坏 98
 - 内存芯片 201
- 打印选项菜单, 控制面板 23
- 打印质量
 - 改善 181
 - 提高 (Windows) 111
- 打印作业
 - 取消 52
 - 永久存储副本 (Windows) 135
 - 永久存储专用副本 (Windows) 135
 - 暂时存储 (Windows) 134
 - 暂时存储副本 (Windows) 134
- 地图, 打印 137
- 地址, 打印机
 - Macintosh, 故障排除 189
- 第一页
 - 使用不同纸张 53
 - 在不同纸张上打印 (Windows) 126
- 电缆, USB
 - 部件编号 195
 - 故障排除 185
- 电气规格 209
- 电源
 - 故障排除 167
 - 消耗 209
- 电源接口
 - 定位 6
- 电子邮件警报 51
- 订购
 - 部件号 195
 - 耗材和附件 194
- 丢弃, 报废 214
- 端口
 - 定位 7
 - 排除 Macintosh 故障 191
- E**
- EPS 文件、故障排除 191
- Explorer, 支持的版本
 - HP 内嵌式 Web 服务器 151
- F**
- FCC 规则 212
- 方向
 - 选择, Windows 117
 - 纸张, 装入时 82
- 非 HP 耗材 93
- 分辨率
 - 选择 (Windows) 112
- 芬兰语激光安全声明 220
- 份数
 - 更改份数 (Windows) 107
- 封面
 - 打印 (Mac) 53
 - 在不同纸张上打印 (Windows) 126
- 服务菜单, 控制面板 33
- 服务选项卡
 - Macintosh 55
- 附件
 - 部件号 195
 - 订购 194
- G**
- 盖板, 定位 5
- 格式化板
 - 安全 157
- 个人作业
 - 暂时存储 (Windows) 134
- 更新, 下载产品 163
- 功能 2
- 固件, 下载新的 163
- 故障排除
 - EPS 文件 191
 - Macintosh 问题 189
 - USB 电缆 185
 - 重复斑点 99
 - 重复缺陷 184
 - 错误消息, 数字列表 100
 - 检查清单 167
 - 空白页 185
 - 控制面板消息 170
 - 网络问题 187
 - 页面打印很慢 185
 - 页面未打印 185

- 直接 USB 打印问题 186
- 直接连接问题 187
- 故障排除菜单, 控制面板 30
- 故障排除工具
 - HP 内嵌式 Web 服务器 153
- 管理菜单, 控制面板 17
- 管理耗材菜单, 控制面板 24
- 管理网络 65
- 管理纸盘菜单, 控制面板 25
- 惯例, 文档 iii
- 光泽纸, 支持的 136
- 规格
 - 电气和噪声 209
- 规章条例声明
 - 环境产品管理程序 213
- H**
- HP Easy Color
 - 禁用 143
 - 使用 143
- HP Jetdirect 打印服务器
 - 安装 160
- HP Utility 50
- HP Utility, Macintosh 50
- HP-UX 软件 44
- HP Web Jetadmin 43, 155
- HP 打假热线 93
- HP 客户服务 205
- HP 内嵌式 Web 服务器
 - 安全设置 154
 - 常规配置 152
 - 打印标签 153
 - 故障排除工具 153
 - 其它链接列表 154
 - 网络设置 154
 - 信息页 152
- HP 内嵌式 Web 服务器 (EWS)
 - 功能 151
 - 网络连接 151
- HP 皮纸 137
- HP 通用打印驱动程序 38
- 韩国 EMC 声明 220
- 耗材
 - 部件号 195
 - 订购 194
 - 非 HP 93
 - 回收利用 92, 213
 - 假冒品 93
- 内存错误 100
 - 状态, 使用 HP Utility 查看 50
- 耗材菜单, 控制面板 14
- 耗材防伪 93
- 耗材状态页
 - 打印 100
- 耗材状态, 服务选项卡
 - Macintosh 55
- 横向
 - 选择, Windows 117
- 环境产品管理程序 213
- 环境功能 3
- 环境, 要求 210
- 唤醒时间
 - 更改 159
 - 设置 159
- 灰度
 - 打印 (Windows) 121
- 灰度打印 142
- 回收
 - HP 打印耗材回收和环境保护计划 213
- 回收利用 3, 213
- 回收利用耗材 92
- I**
- Internet Explorer, 支持的版本
 - HP 内嵌式 Web 服务器 151
- IPsec 156
- IPv4 地址 65
- IPv6 地址 66
- IP 安全性 156
- IP 地址
 - Macintosh, 故障排除 189
 - 配置 47, 64
- IP 寻址 63
- J**
- Jetadmin, HP Web 43, 155
- Jetdirect 打印服务器
 - 安装 160
- 机型, 功能 2
- 激光安全声明 219, 220
- 技术支持
 - 在线 205
- 加拿大 DOC 规则 219
- 假冒耗材 93
- 校准/清洁菜单, 控制面板 32
- 接口端口
 - 定位 6, 7
- 节约设置 158
- 解决
 - 网络问题 187
 - 直接 USB 打印问题 186
 - 直接连接问题 187
- 介质
 - 第一页 53
 - 每张打印页数 54
 - 支持的尺寸 72
 - 自定义尺寸, Macintosh 设置 52
- 警报, 电子邮件 51
- 警告 iii
- 就绪指示灯
 - 定位 7
- K**
- 开/关按钮, 定位 5
- 开关, 定位 5
- 客户支持
 - HP Utility 页 51
 - 在线 205
- 空白页
 - 故障排除 185
- 控制打印作业 87
- 控制面板
 - USB 固件升级菜单 32
 - 安全性 157
 - 按钮 7
 - 报告菜单 17
 - 备份/恢复菜单 32
 - 常规设置菜单 17
 - 打印设置菜单 21
 - 打印选项菜单 23
 - 定位 5
 - 服务菜单 33
 - 故障排除菜单 30
 - 管理菜单 17
 - 管理耗材菜单 24
 - 管理纸盘菜单 25
 - 耗材菜单 14
 - 校准/清洁菜单 32
 - 清洁页, 打印 162
 - 设置 40, 49
 - 网络设置菜单 26
 - 显示设置菜单 23

- 消息, 类型 170
- 消息, 数字列表 100
- 纸盘菜单 16
- 指示灯 7
- 控制面板菜单
 - 从 USB 设置中进行检索 21
 - 从 USB 中检索作业 12
 - 从设备内存中检索作业 13
 - 登录 11
- 快捷方式 (Windows)
 - 创建 109
 - 使用 108
- 快速复印作业
 - 存储 (Windows) 134

L

- Linux 软件 44
- 连接
 - 解决问题 187
- 连接方式
 - USB 61
- 链路速度设置 67
- 两面打印
 - 启用 (Mac) 51
 - 设置 (Windows) 112
 - 装入纸张 82
- 两面打印 (双面)
 - 启用 (Mac) 51
- 浏览器要求
 - HP 内嵌式 Web 服务器 151

M

- Mac
 - 安装软件 46, 48
 - 更改纸张类型和尺寸 52, 71
 - 驱动程序设置 50, 52
 - 软件 50
 - 删除软件 49
 - 支持的操作系统 46
- Macintosh
 - HP Utility 50
 - USB 卡, 故障排除 191
 - 调整文档大小 52
 - 问题, 故障排除 189
 - 支持 205
- Macintosh 驱动程序设置
 - 服务选项卡 55
 - 水印 53

- 自定义尺寸纸张 52
- 作业存储 55
- 每张打印多页 54
- 每张页数 54
- 每张纸上的页面
 - 选择 (Windows) 116
- 每张纸上多个页面
 - 打印 (Windows) 116
- 名称, 作业
 - 指定 (Windows) 136
- 默认网关, 设置 65

N

- Netscape Navigator, 支持的版本
 - HP 内嵌式 Web 服务器 151
- n-up 打印
 - 选择 (Windows) 116
- 内存
 - 耗材错误 100
 - 随附 2, 50
- 内存 DIMM
 - 安全 157
- 内存标记
 - 定位 94
- 内存芯片, 打印碳粉盒
 - 描述 201
- 内嵌式 Web 服务器 (EWS)
 - 功能 151
 - 网络连接 151
 - 指定密码 156

O

- 欧盟, 废物处理 215

P

- PCL 驱动程序
 - 通用 38
- PostScript 打印机说明 (PPD) 文件
 - 包括 50
- PPD
 - 随附 50
- PS 仿真驱动程序 37
- 配置
 - IP 地址 47, 64
- 配置, 机型 2
- 皮纸 137

Q

- 其它链接列表
 - HP 内嵌式 Web 服务器 154
- 卡纸
 - 常见原因 171
 - 出纸槽 178
 - 恢复 178
 - 热凝器 172
 - 位置 171
 - 右上挡盖 172
 - 右下挡盖 174
 - 纸盘 1 175
 - 纸盘 2 177
 - 纸盘 3 177
 - 纸盘 4 177
 - 纸盘 4、5 或 6 174
 - 纸盘 5 177
 - 纸盘 6 177
- 清洁
 - 产品 162
 - 纸张通路 181
- 驱动程序
 - 更改设置 (Mac) 50
 - 更改设置 (Windows) 41
 - 更改纸张类型和尺寸 71
 - 故障排除 (Mac) 189
 - 设置 40
 - 设置 (Mac) 52
 - 设置 (Windows) 107
 - 通用 38
 - 预置 (Mac) 52
 - 支持的 (Windows) 37
- 取消
 - 打印作业 52
 - 取消打印作业 106
 - 缺陷, 重复 184
- R
 - RGB 设置 146
 - 热凝器
 - 卡纸 172
 - 热凝器套件
 - 部件号 196
 - 日本 VCCI 声明 219
 - 日期, 设置 159
 - 软件
 - HP Utility 50
 - HP Web Jetadmin 43

- Mac 50
 - 安装 Mac 46
 - 安装, 用于 Mac 的 USB 连接 46
 - 安装, 有线网络 65
 - 安装, 有线网络, Mac 48
 - 从 Windows 卸载 42
 - 内嵌式 Web 服务器 43
 - 软件许可协议 202
 - 设置 40, 49
 - 问题 188
 - 卸载 Mac 49
 - 支持的操作系统 36, 46
- S**
 - SAPx 软件 44
 - Solaris 软件 44
 - sRGB 设置 146
 - 删除
 - 存储的作业 134
 - 删除 Mac 软件 49
 - 商业图形
 - 打印 136
 - 设备发现 62
 - 设备状态
 - Macintosh 服务选项卡 55
 - 设置
 - 彩色 146
 - 驱动程序 41
 - 驱动程序 (Mac) 50
 - 驱动程序预置 (Mac) 52
 - 优先级 40, 49
 - 调整文档尺寸
 - Windows 128
 - 调整文档大小
 - Macintosh 52
 - 审阅待打印
 - 选择 (Windows) 134
 - 湿度要求 210
 - 时钟, 设置实时 159
 - 时钟, 实时
 - 设置 159
 - 实时时钟 159
 - 数据指示灯
 - 定位 7
 - 双工设置, 更改 67
 - 双面打印
 - Mac 54
 - 设置 (Windows) 112
 - 支持的纸张尺寸 74
 - 装入纸张 82
 - 双面打印对齐
 - 设置 137
 - 双面打印 (双面)
 - 启用 (Mac) 51
 - 双面, 打印
 - 启用 (Mac) 51
 - 水印
 - 添加 (Windows) 129
 - 睡眠延迟
 - 禁用 158
 - 启用 158
 - 缩放文档
 - Macintosh 52
 - Windows 128
- T**
 - TCP/IP
 - 手动配置 IPv4 参数 65
 - 手动配置 IPv6 参数 66
 - 支持的操作系统 60
 - 台湾 EMI 声明 220
 - 碳粉盒
 - 保修 199
 - 存放 93
 - 非 HP 93
 - 回收利用 92, 213
 - 碳粉盒, 打印
 - Macintosh 状态 55
 - 部件号 195
 - 更换 94
 - 碳粉收集装置
 - 更换 95
 - 套色 142
 - 特殊介质
 - 规则 70
 - 特殊纸张
 - 打印 (Windows) 123
 - 规则 70
 - 提示 iii
 - 停止按钮 7
 - 停止打印作业 106
 - 通用打印驱动程序 38
 - 投影胶片
 - 打印 (Windows) 123
 - 自动检测 87
- 图形和文本显示屏, 控制面板 7
- 图形, 商业
 - 打印 136
- U**
 - UNIX 软件 44
 - USB 存储附件
 - 打印 139
 - USB 端口
 - 故障排除 185
 - 排除 Macintosh 故障 191
 - USB 固件升级菜单, 控制面板 32
 - USB 配置 61
- W**
 - Web 浏览器要求
 - HP 内嵌式 Web 服务器 151
 - Windows
 - 更改纸张类型和尺寸 71
 - 解决问题 189
 - 驱动程序设置 41
 - 通用打印驱动程序 38
 - 支持的操作系统 36
 - 支持的驱动程序 37
 - 网关, 设置默认 65
 - 网络
 - HP Web Jetadmin 155
 - IPv4 地址 65
 - IPv6 地址 66
 - IP 地址 63
 - 安全 63
 - 安装 EIO 卡 160
 - 密码, 更改 65
 - 密码, 设置 65
 - 默认网关 65
 - 配置 62
 - 设备发现 62
 - 设置, 查看 65
 - 设置, 更改 65
 - 随附的打印服务器 2
 - 支持的操作系统 60
 - 支持的协议 62
 - 子网掩码 65
 - 网络设置
 - HP 内嵌式 Web 服务器 154
 - 网络设置菜单, 控制面板 26

网络, 有线
 安装产品 64
 为 Mac 安装产品 47
网站
 HP Web Jetadmin, 下载 155
 Macintosh 客户支持 205
 材料安全数据表 (MSDS) 215
 打假报告 93
 客户支持 205
 通用打印驱动程序 38
温度要求 210
文档惯例 iii
文件上载, Macintosh 51
问题解决
 Windows 问题 189
 电子邮件警报 51
 消息, 类型 170
无汞产品 214

X

硒鼓. 请参阅 打印碳粉盒
系统要求
 HP 内嵌式 Web 服务器 151
显示设置菜单, 控制面板 23
消息
 电子邮件警报 51
 类型 170
 数字列表 100
小册子
 创建 (Windows) 130
协议, 网络 62
卸载 Mac 软件 49
卸载 Windows 软件 42
信封
 装入方向 82
 装入纸盘 1 77
信封尺寸
 支持的 72
信头纸
 打印 (Windows) 121
信息页
 HP 内嵌式 Web 服务器 152
 打印或查看 150
型号
 位置 7
许可, 软件 202
序列号
 位置 7

Y

颜色
 HP ImageREt 3600 146
 Pantone® 匹配 145
 半色调选项 142
 边缘控制 142
 打印色样 144
 管理 141, 142
 匹配 144
 色样匹配 144
 使用 141
 中性灰色 142
颜色打印的与
 监控 144
颜色选项
 HP EasyColor (Windows)
 143
 设置 (Windows) 119
颜色选项卡设置 55
要求
 操作环境 210
页面
 打印很慢 185
 空白 185
 未打印 185
页面尺寸
 缩放文档以适合 (Windows)
 128
营销材料
 打印 136
硬盘
 部件号 195
 订购 195
 已加密 156
用户名
 为存储的作业设置
 (Windows) 136
优化速度或能量使用 158
优先级, 设置 40, 49
右上挡盖
 卡纸 172
右下挡盖
 卡纸 174
预打印纸张
 打印 (Windows) 121
预置 (Mac) 52

Z

在两面打印
 设置 (Windows) 112
在线支持 205
噪声规格 209
增强 I/O (EIO) 卡
 安装 160
增强型 I/O (EIO) 卡
 部件号 195
支持
 HP Utility 页 51
 在线 205
支持的操作系统 36, 46
支持的纸张 72
直接 USB 打印 139
纸槽, 输出
 定位 5
 容量 81
纸盘
 Macintosh 设置 51
 定位 5
 配置 86
 容量 81
 双面打印 54
 随附 2
 选择 (Windows) 112
 纸张方向 82
 装入 77
纸盘 1
 卡纸 175
 容量 81
 双面打印 54
 自动检测纸张 87
纸盘 2
 卡纸 177
 容量 82
纸盘菜单, 控制面板 16
纸张
 第一页 53
 第一页和最后一页, 使用不同纸
 张 126
 封面, 使用不同纸张 126
 每张打印页数 54
 选择 181
 在预打印信头纸或表格上执行打
 印 (Windows) 121
 装入 77

- 装入方向 82
- 自定义尺寸, Macintosh 设置 52
- 纸张尺寸
 - 更改 71
 - 双面打印支持的 74
 - 选择 111
 - 选择自定义 112
 - 支持的 72
- 纸张类型
 - 更改 71
 - 选择 112
 - 支持的 75
- 纸张卡塞
 - 位置 171
- 纸张通路
 - 清洁 162
- 纸张, 订购 194
- 纸张, 特殊
 - 打印 (Windows) 123
- 指示灯
 - 控制面板 7
- 中性灰色 142
- 主页按钮 7
- 注释 iii
- 注意 iii
- 注意指示灯
 - 定位 7
- 专用作业
 - 永久存储 (Windows) 135
- 转印套件
 - 部件号 196
- 装入
 - 纸盘 1 77
 - 纸盘 2 78, 80
 - 纸盘 3 78, 80
 - 纸盘 4、5 和 6 78, 80
- 装入纸张 77
- 状态
 - HP Utility, Macintosh 50
 - Macintosh 服务选项卡 55
 - 消息, 类型 170
- 子网掩码 65
- 字体
 - EPS 文件, 故障排除 191
 - 上载 Macintosh 51
- 自定义尺寸纸张设置
 - Macintosh 52
 - 自定义打印设置 (Windows) 108
 - 自动检测纸张 87
 - 自助服务
 - 访问 166
 - 纵向
 - 选择, Windows 117
 - 最后一页
 - 在不同纸张上打印 (Windows) 126
 - 作业
 - Macintosh 设置 51
 - 作业保留
 - 设置选项 (Windows) 134
 - 作业存储
 - Macintosh 设置 55
 - 可用模式 131
 - 设置选项 (Windows) 134
 - 作业, 存储的
 - 创建 (Windows) 132
 - 打印 133
 - 打印时收到通知 (Windows) 135
 - 删除 134
 - 设置用户名 (Windows) 136
 - 指定名称 (Windows) 136
 - 作业, 打印
 - 永久存储副本 (Windows) 135
 - 永久存储专用副本 (Windows) 135
 - 暂时存储 (Windows) 134
 - 暂时存储副本 (Windows) 134



CE707-90929

