



OFFICEJET PRO X451 AND X551 SERIES PRINTERS

User Guide



HP OFFICEJET PRO X451



HP OFFICEJET PRO X551



HP Officejet Pro X451 和 X551 系列

用户指南

版权与许可

© 2013 Copyright Hewlett-Packard Development Company, L.P.

未经事先书面许可，严禁进行任何形式的复制、改编或翻译，除非版权法另有规定。

此处包含的信息如有更改，恕不另行通知。

HP 产品及服务的保修仅以随该产品及服务提供的书面保修声明为准。本文所述任何内容不应被视为附加保修。对任何技术或编辑错误或者本文所述内容的遗漏，HP 不承担任何责任。

Edition 4, 4/2014

商标声明

Adobe®、Acrobat® 和 PostScript® 是 Adobe Systems Incorporated 的商标。

Intel® Core™ 是 Intel Corporation 在美国和其它国家/地区的商标。

Java™ 是 Sun Microsystems, Inc. 在美国的商标。

Microsoft®、Windows®、Windows® XP 和 Windows Vista® 是 Microsoft Corporation 在美国的注册商标。

UNIX® 是 The Open Group 的注册商标。

ENERGY STAR 和 ENERGY STAR 标记是在美国注册的标记。

本指南使用的惯例

 **提示：** 提示提供有用的暗示或快捷方式。

 **注：** 注释提供解释某个概念或完成某项任务的重要信息。

 **注意：** 注意指示您应遵循的步骤以免丢失数据或损坏产品。

 **警告！** 警告提醒您应遵循的特定步骤，以免受到人身伤害、灾难性的数据丢失或对产品造成重大损坏。

目录

1 产品基本信息	1
产品概述	2
HP Officejet Pro X451 系列 型号	2
HP Officejet Pro X551 系列 型号	3
环境功能	4
辅助功能	5
产品视图	6
前视图 (X451 Series)	6
前视图 (X551 Series)	7
后视图	8
接口端口	9
序列号和型号的位置	9
控制面板布局 (X451 Series)	10
控制面板布局 (X551 Series)	12
2 控制面板菜单	15
“状态” 菜单	16
应用程序	17
即插即印 (仅限 Officejet Pro X551 型号)	18
设置菜单	19
网络菜单	19
HP Web 服务 菜单 (仅限 Officejet Pro X451 型号)	20
设备设置菜单	20
工具菜单	24
打印报告菜单	24
3 连接产品	27
使用 USB 电缆连接产品	28
CD 安装	28

将产品连接至网络	29
支持的网络协议	29
在有线网络上安装产品	29
配置 IP 网络设置	30
HP ePrint	32
将产品连接至无线网络（仅限无线型号）	33
使用无线设置向导将产品连接至无线网络 (Officejet Pro X551)	33
通过 WPS 将产品连接至无线网络	33
通过 USB 电缆将产品连接至无线网络（仅限 Officejet Pro X451）	34
为当前位于网络上的无线产品安装软件	34
手动将产品连接至无线网络	34
4 在 Windows 环境中使用产品	35
支持的 Windows 操作系统和打印机驱动程序	36
选择适用于 Windows 的正确打印机驱动程序	36
HP 通用打印驱动程序 (UPD)	37
更改 Windows 打印作业设置	38
打印设置优先级	38
更改所有打印作业的设置，直至软件程序关闭	38
更改所有打印作业的默认设置	38
更改产品配置设置	39
从 Windows 中删除打印机驱动程序	40
Windows 支持的实用程序	41
5 将产品与 Mac 一起使用	43
支持的 Mac 操作系统和打印机驱动程序	44
Mac 计算机软件	45
HP Utility for Mac	45
Mac 打印设置优先级	46
更改 Mac 打印机驱动程序设置	47
更改所有打印作业的设置，直至软件程序关闭	47
更改所有打印作业的默认设置	47
更改产品配置设置	47
从 Mac 操作系统中删除打印机驱动程序	48
Mac 支持的实用程序	49
HP 内嵌式 Web 服务器	49
解决 Mac 问题	50

6 纸张和打印介质	51
了解如何使用纸张	52
更改打印机驱动程序以与 Windows 中的纸张类型和尺寸相匹配	54
支持的纸张尺寸	54
支持的纸张类型和纸盘容量	57
装入纸盘	59
装入纸盘 1 (产品左侧的多用途纸盘)	59
装入纸盘 2 或可选纸盘 3	60
配置纸盘	62
7 墨盒	63
墨盒信息	64
耗材视图	65
墨盒视图	65
管理墨盒	66
更改墨盒的设置	66
存放和回收耗材	66
HP 防伪网站	67
更换说明	68
更换墨盒	68
解决耗材问题	71
检查墨盒	71
解释控制面板上的耗材消息	72
8 打印	75
打印任务 (Windows)	76
通过 Windows 打开打印机驱动程序	76
通过 Windows 获得任何打印选项的帮助	76
通过 Windows 更改打印份数	76
通过 Windows 保存自定义打印设置以便重复使用	77
通过 Windows 提高打印质量	79
通过 Windows 执行双面打印	80
通过 Windows 在每张纸上打印多个页面	81
通过 Windows 选择页面方向	83
在 Windows 中设置高级颜色选项	84
打印任务 (Mac)	85
在 Mac 中创建和使用打印预置	85
在 Mac 中打印封面	85

在 Mac 中在一张纸上打印多个页面	86
在 Mac 上进行双面打印	86
通过 Mac 设置颜色选项	86
附加打印任务 (Windows)	88
取消打印作业	88
通过 Windows 将彩色文本打印成黑色 (灰度)	88
在 Windows 中在特殊纸张或标签上打印	88
通过 Windows 在不同纸张上打印第一页或最后一页	90
用 Windows 缩放文档适应页面尺寸	92
在 Windows 上向文档添加水印	93
通过 Windows 创建小册子	93
附加打印任务 (Mac OS X)	96
通过 Mac 取消打印作业	96
通过 Mac 更改纸张尺寸和类型	96
在 Mac 中调整文档大小或在自定义纸张尺寸上打印	96
在 Mac 上使用水印	96
使用 HP ePrint	98
使用 HP ePrint Mobile 驱动程序	99
AirPrint	100
使用 HP Wireless Direct 连接打印机	101
从支持 WiFi 的移动设备连接并打印	101
通过无线路由器和 Wireless Direct 连接支持 WiFi 的计算机并进行打印	102
仅通过 Wireless Direct 连接支持 WiFi 的计算机并进行打印	102
从通过 USB 打印改为通过 Wireless Direct 连接打印	103
即插即印 USB 驱动器打印	104
用于 Officejet Pro X551 系列打印机	104
9 颜色	105
调整颜色	106
更改打印作业的颜色主题	106
更改颜色选项	106
使用 HP EasyColor 选项	109
使颜色与计算机屏幕上的匹配	110
打印防褪色和防水打印	111
10 管理和维护	113
打印信息页	114
使用 HP 内嵌式 Web 服务器	115

关于 Cookie	115
打开 HP 内嵌式 Web 服务器	115
功能	116
使用 HP Web Jetadmin 软件	118
产品安全功能	118
安全声明	118
在 HP 嵌入式 Web 服务器中指定管理员密码	118
控制面板锁定	118
禁用未使用的协议和服务	118
管理员设置	119
颜色访问控制	119
受保护的协议 - HTTPS	119
防火墙	120
扫描到和传真到文件夹身份验证	120
Syslog	120
证书	120
签名的固件	120
无线身份验证	120
节约设置	121
使用普通办公模式打印	121
电源处理	121
清洁产品	123
清洁控制面板	123
产品更新	124

11 解决问题 125

客户支持	126
故障排除检查表	127
步骤 1: 检查产品是否已打开。	127
步骤 2: 检查控制面板是否有错误消息。	127
步骤 3: 测试打印功能	127
步骤 4: 尝试从计算机发送打印作业	127
步骤 5: 测试即插即印 USB 闪存盘打印功能 (X551 Series)	128
影响产品性能的因素	128
恢复出厂默认设置	128
进纸不正确或卡纸	128
产品不拾纸	129
产品一次拾起多张纸	129

防止卡纸	129
清除卡纸	130
卡塞位置	130
清除纸盘 1（多用途纸盘）中的卡纸	130
清除纸盘 2 中的卡纸	133
清除可选纸盘 3 中的卡纸	134
清除左挡盖中的卡纸	136
清除出纸槽中的卡纸	137
清除双面打印机中的卡纸	138
改善打印质量	141
在打印机驱动程序中使用正确的纸张类型设置	141
调整颜色	142
使用符合 HP 规格的纸张	144
检查墨盒	145
清洁墨水涂污	147
清洁打印头	147
使用最能满足您的打印需求的打印机驱动程序	148
产品不打印或打印缓慢	149
产品不打印	149
产品打印缓慢	150
解决即插即印 USB 驱动器打印问题 (X551 Series)	151
插入 USB 附件时，USB 打印菜单没有打开。	151
文件未从 USB 存储设备中打印输出	151
要打印的文件未列在 USB 打印菜单中	151
解决产品的连接问题	152
解决 USB 直接连接问题	152
解决网络问题	152
解决无线网络问题	154
无线连接检查清单	154
控制面板显示以下消息：此产品上的无线功能已关闭	155
完成无线配置后产品不打印	155
产品不打印且计算机安装了第三方防火墙	155
移动无线路由器或产品后无线连接不起作用	156
无法将多台计算机连接至无线产品	156
无线产品在连接至 VPN 时断开通信	156
网络未显示在无线网络列表中	157
无线网络未运行	157
解决产品软件问题 (Windows)	158

解决产品软件问题 (Mac)	160
打印机驱动程序未在“打印与传真”列表中列出	160
产品名称未显示在“打印与传真”列表的产品列表中	160
打印机驱动程序不自动设置在“打印与传真”列表中选定的产品。	160
打印作业未发送至所需的产品	160
使用 USB 电缆连接时, 在选择驱动程序之后, 产品未显示在“打印与传真”列表中。	161
使用 USB 连接时您使用了通用打印机驱动程序	161
附录 A 耗材和附件	163
订购部件、附件和耗材	164
产品号	165
附录 B 服务与支持	167
Hewlett-Packard 有限保修声明	168
最终用户许可协议	169
OpenSSL	171
客户支持	172
附录 C 产品规格	173
物理规格	174
功耗、电气规格和噪声发射	174
声发射	174
环境规格	175
附录 D 环境产品管理计划	177
保护环境	178
产生臭氧	179
能耗	180
纸张使用	181
塑料	182
HP Officejet 打印耗材	183
返回和回收说明	184
美国和波多黎各	184
美国以外国家/地区的返回	185
电池处理	185
打印机回收利用	185
纸张	186
材料限制	187

用户处理废弃设备	188
电子硬件回收	189
化学物质	190
材料安全数据表 (MSDS)	191
更多信息	192
有毒有害物质表 (中国)	193
有害物质限制声明 (土耳其)	194
危险物质限制声明 (乌克兰)	195
危险物质限制声明 (越南)	196

附录 E 管制信息 197

管制通告	198
管制型号标识号	198
FCC 声明	198
VCCI 声明 (日本)	199
电源线说明	200
电源线声明 (日本)	201
EMC 声明 (韩国)	202
GS 声明 (德国)	203
欧盟管制通告	204
无线产品附加声明	205
FCC 符合性声明 — 美国	205
美国和加拿大用户通告	205
澳大利亚声明	205
巴西 ANATEL 声明	205
加拿大声明	205
日本声明	206
韩国声明	206
台湾声明	206
墨西哥声明	206
匿名使用情况信息存储	208

附录 F 如何操作? 209

索引 211

1 产品基本信息

- [产品概述](#)
- [环境功能](#)
- [辅助功能](#)
- [产品视图](#)

产品概述

HP Officejet Pro X451 系列 型号

Officejet Pro X451dn 型号

CN459A



纸张处理:

- 纸盘 1 (可容纳 50 张 75 克/平方米或 20 磅的 证券纸)
- 纸盘 2 (可容纳 500 张 75 克/平方米或 20 磅的 证券纸)
- 纸盘 3 (可容纳 500 张 75 克/平方米或 20 磅的 证券纸)
- 标准出纸槽 (可容纳 250 张 75 克/平方米或 20 磅的 证券纸)
- 自动双面打印

支持的操作系统:

- Windows XP, 32 位 (Service Pack 2 或更高版本)
- Windows Vista, 32 位和 64 位
- Windows 7, 32 位和 64 位
- Windows 8, 32 位和 64 位
- Mac OS X v10.6 和更高版本

注: 有关操作系统支持的其他信息, 请参阅 Windows 支持的操作系统和打印机驱动程序。

连接方式:

- 高速 USB 2.0
- 10/100 以太网 LAN 连接

打印:

- 单面打印提供专业级打印质量, 在 Letter 尺寸纸张 (彩色和黑白) 上每分钟可打印多达 30 页 (ppm)
- 单面打印提供专业级打印质量, 在 Letter 尺寸纸张 (彩色和黑白) 上每分钟可打印多达 15 页 (ppm)

Officejet Pro X451dw 型号

CN463A



具有与 Officejet Pro X451dn 系列相同的功能, 并且还包含以下功能:

- 802.11 B/G/N 单频带无线适配器
- HP Wireless Direct 打印

HP Officejet Pro X551 系列 型号

Officejet Pro X551dw 型号

CN596A



纸张处理:

- 纸盘 1 (可容纳 50 张 75 克/平方米或 20 磅的 证券纸)
- 纸盘 2 (可容纳 500 张 75 克/平方米或 20 磅的 证券纸)
- 纸盘 3 (可容纳 500 张 75 克/平方米或 20 磅的 证券纸)
- 标准出纸槽 (可容纳 250 张 75 克/平方米或 20 磅的 证券纸)
- 自动双面打印

支持的操作系统:

- Windows XP, 32 位 (Service Pack 2 或更高版本)
- Windows Vista, 32 位和 64 位
- Windows 7, 32 位和 64 位
- Windows 8, 32 位和 64 位
- Mac OS X v10.6 和更高版本

注: 有关操作系统支持的其他信息, 请参阅 Windows 支持的操作系统和打印机驱动程序。

连接方式:

- 802.11 B/G/N 单频带无线适配器
- 高速 USB 2.0
- HP ePrint
- HP Wireless Direct 打印

打印:

- 单面打印提供专业级打印质量, 在 Letter 尺寸纸张 (彩色和黑白) 上每分钟可打印多达 40 页 (ppm)
- 单面打印提供专业级打印质量, 在 Letter 尺寸纸张 (彩色和黑白) 上每分钟可打印多达 20 页 (ppm)
- 即插即印 USB 驱动器打印 (不需要计算机)

 **切记:** 该打印机设计为在水平面上使用。如果在非水平面上操作打印机, 打印机可能会发出有关墨盒中剩余墨水量不准确的消息。

环境功能

双面打印	可在 Officejet Pro X451 和 Officejet Pro X551 上进行自动双面打印。双面打印有利于保护环境，节约成本。
每张打印多页	通过在一张纸上并行打印两页或多页文档节省纸张。通过打印机驱动程序访问此功能。
回收利用	使用再生纸以减少浪费。 可通过 HP 环球伙伴计划回收流程回收墨盒。
节能	本产品采用了休眠模式和计时器选项，可在不打印时快速进入省电状态，从而节省能源。

 **注：** 如果在超过 4 个小时内不使用打印机，会关闭打印机电源，从而节约能源。

辅助功能

该产品包含一些功能，可协助在视力、听力、熟练程度或力量方面有缺陷的用户使用产品。

- 与文本屏幕读取器兼容的联机用户指南。
- 仅用单手即可安装和卸下墨盒。
- 可单手打开所有检修门和端盖。

产品视图

前视图 (X451 Series)

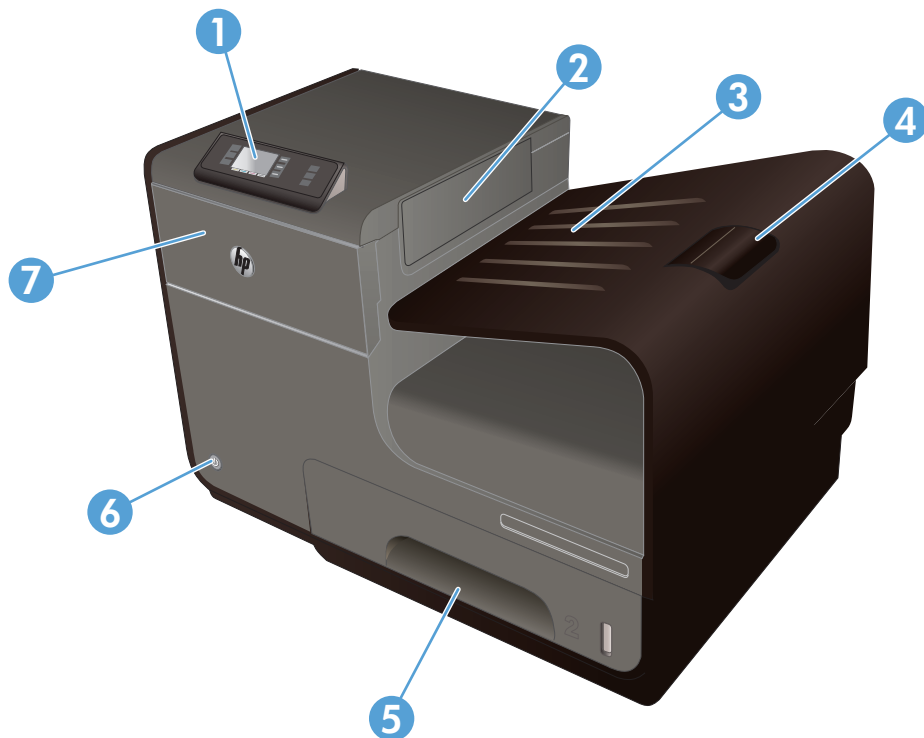

1	控制面板
2	输出弹片
3	出纸槽
4	出纸槽扩展板
5	纸盘 2 (主纸盘)
6	开/关按钮
7	墨盒挡盖

前视图 (X551 Series)

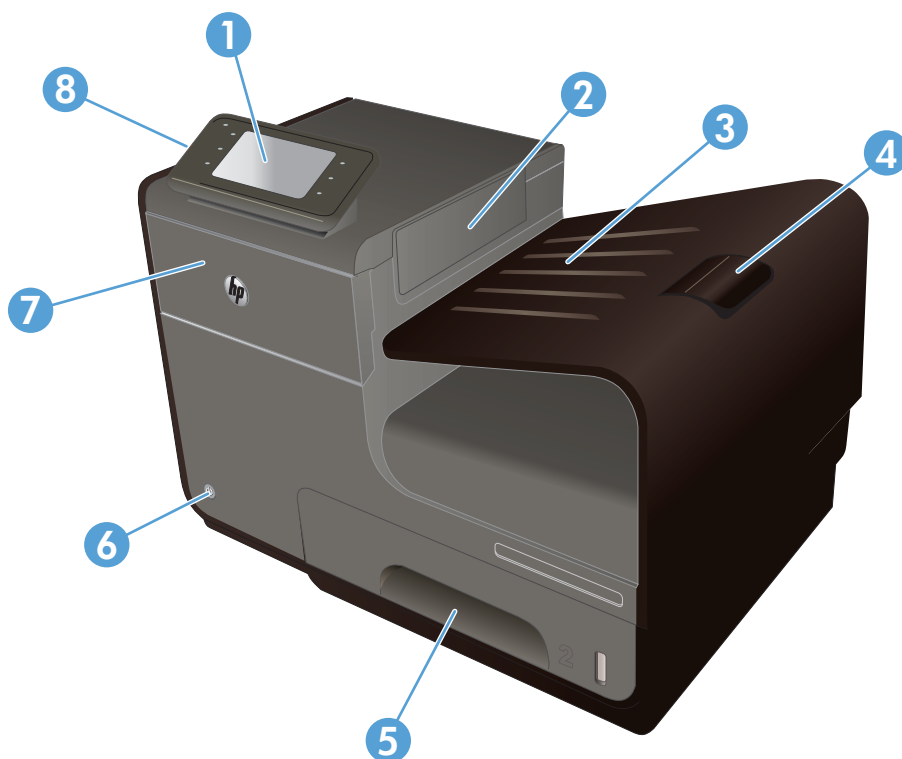

1	控制面板
2	出纸槽挡盖
3	出纸槽
4	出纸槽扩展板
5	纸盘 2 (主纸盘)
6	开/关按钮
7	墨盒挡盖
8	USB 2.0 主机端口, 可插入 USB 存储设备以进行即插即印 USB 驱动器打印

后视图

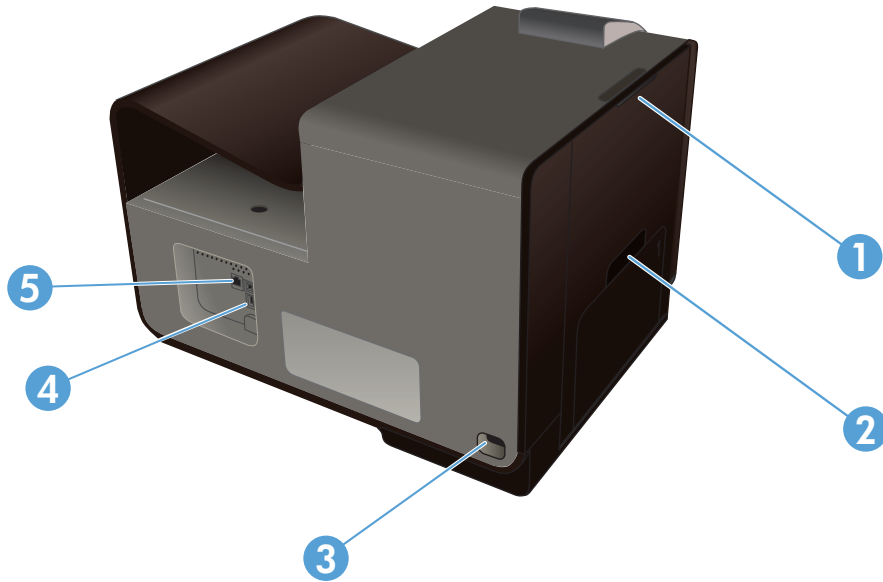

1	左挡盖（由此可清除卡纸）
2	纸盘 1（多用途纸盘）
3	电源接口
4	高速 USB 2.0 端口
5	以太网端口

接口端口

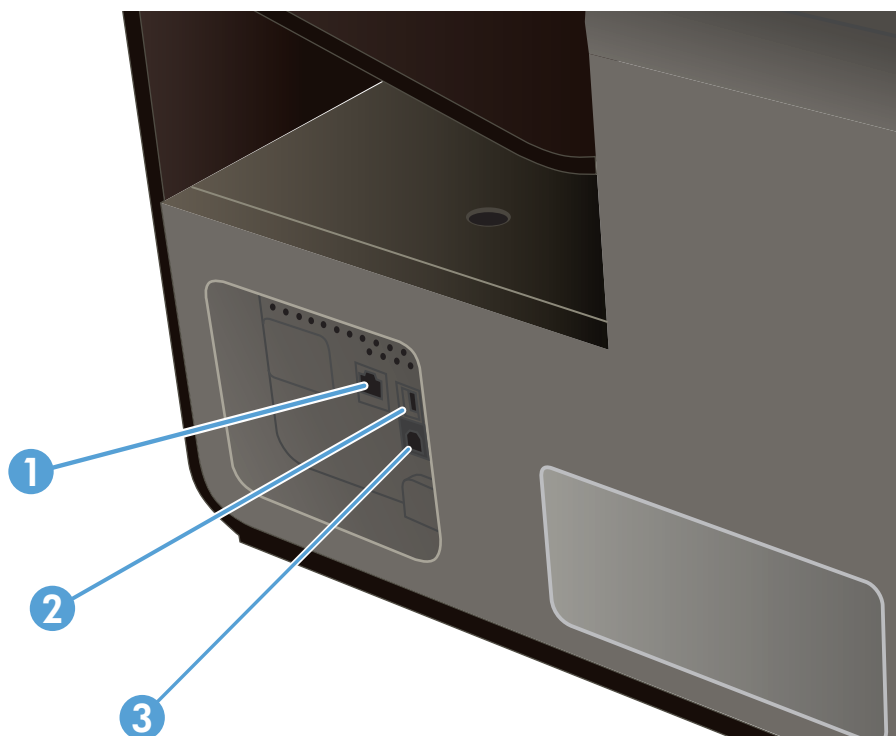

1	以太网端口
2	USB 设备端口可连接 PC 的 USB 电缆（作为网络和无线连接的备用方式）
3	USB 主机端口可插入 USB 存储设备以进行即插即印（仅限 Officejet Pro X551）

序列号和型号的位置

打开墨盒挡盖可查看序列号和产品型号标签。

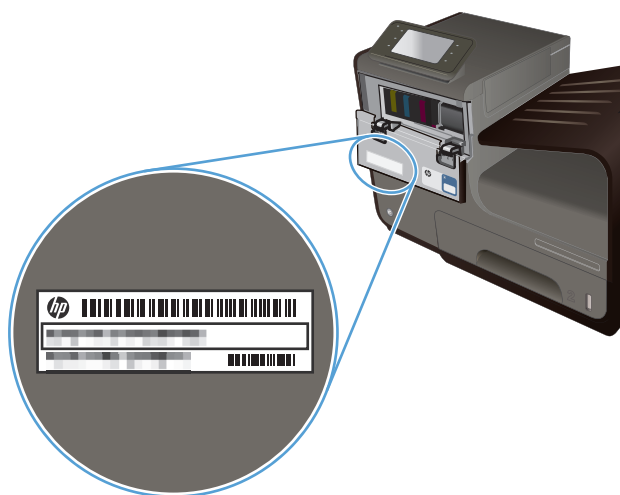

控制面板布局 (X451 Series)



1		显示屏区域
2	?	“帮助”按钮： 可用于访问产品帮助系统。
3	📶	“无线”按钮： 提供一系列菜单项，用于查看和调整无线型号上的网络设置。
4	🖨️	HP ePrint 按钮： 通过它可快速访问 HP Web 服务功能，包括 HP ePrint。 HP ePrint 是一个工具，可通过使用任何具备电子邮件功能的设备将文档发送到产品的电子邮件地址来打印文档。
5	✖	“取消”按钮： 取消当前作业，或者退出当前屏幕。 注： 此按钮只有在当前屏幕可以使用本功能的情况下才会亮起。
6	↩	“后退”按钮： 返回到上一个屏幕。 注： 此按钮只有在当前屏幕可以使用本功能的情况下才会亮起。
7	🏠	“主页”按钮： 可用于快速访问主屏幕。 此按钮只有在当前屏幕可以使用本功能的情况下才会亮起。

主屏幕上的按钮（X451 Series）

用户可以通过主页屏幕使用产品功能，了解产品状态。

 **注：** 主页屏幕上的功能随产品配置不同而有所不同。有些语言的布局可能还是颠倒的。



- 1 **设置**  按钮：提供一系列菜单项，用于查看和调整产品设置。
- 2 **作业状态** 按钮：用于查看任何当前打印作业的状态。
- 3 **墨水信息** 按钮：提供有关墨水量的信息。

控制面板帮助系统

产品具有内置的帮助系统，对如何使用每个屏幕进行了说明。要打开帮助系统，可轻触帮助  按钮，该按钮位于控制面板右侧（Officejet Pro X451）或控制面板右上角（Officejet Pro X551）。

对于包含单个任务设置的屏幕，单击“帮助”将打开一个解释该任务选项的主题。

控制面板布局 (X551 Series)







1		显示屏和触摸屏区域
2	?	“帮助”按钮：可用于访问产品帮助系统。 注： 只有在当前屏幕或功能具有相关帮助时此按钮才会亮起。
3	▶	右箭头按钮：将光标移动到右侧或将显示图像移到下一个屏幕。 注： 此按钮只有在当前屏幕可以使用本功能的情况下才会亮起。
4	✗	“取消”按钮：取消当前作业，或者退出当前屏幕。 注： 此按钮只有在当前屏幕可以使用本功能的情况下才会亮起。
5	↶	“后退”按钮：返回到上一个屏幕。 注： 此按钮只有在当前屏幕可以使用本功能的情况下才会亮起。
6	◀	左箭头按钮：将光标移动到左侧。 注： 此按钮只有在当前屏幕可以使用本功能的情况下才会亮起。
7	🏠	“主页”按钮：可用于快速访问主屏幕。只有在当前屏幕可以使用本功能时此按钮才会亮起。
8	📶	无线指示灯：指明无线网络是否启用。在产品与无线网络建立连接的过程中，指示灯处于闪烁状态。建立连接后，指示灯停止闪烁并且持续亮起。

主屏幕上的按钮 (X551 Series)

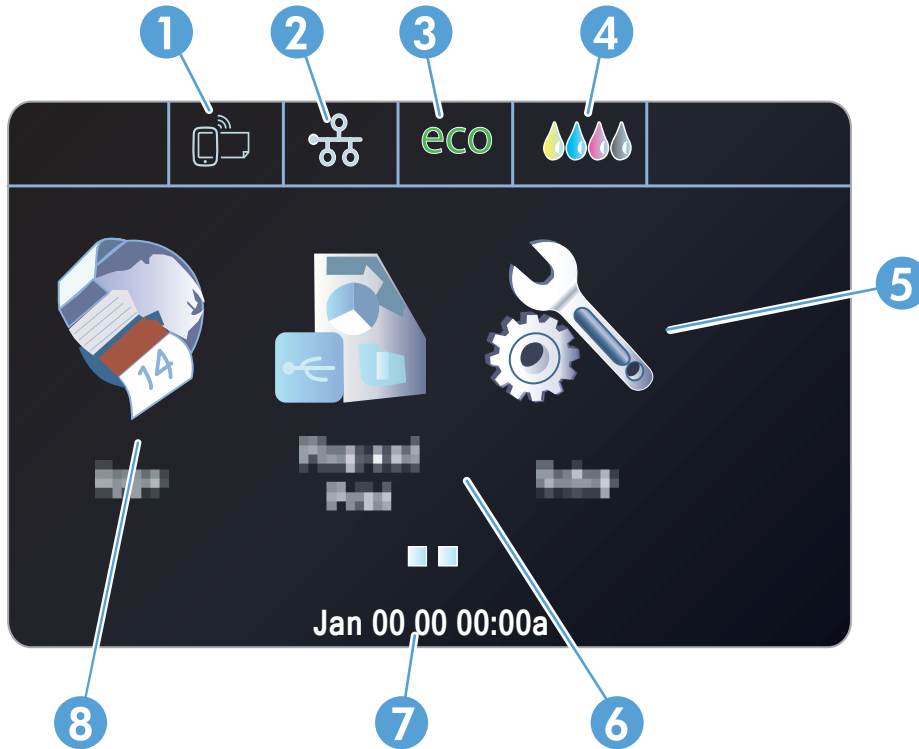
用户可以通过主页屏幕使用产品功能，了解产品状态。

 **注：** 主页屏幕上的功能随产品配置不同而有所不同。有些语言的布局可能还是颠倒的。



- 1** Web 服务  按钮：通过它可快速访问 HP Web 服务功能，包括 HP ePrint。
HP ePrint 是一个工具，可通过使用任何具备电子邮件功能的设备将文档发送到产品的电子邮件地址来打印文档。
- 2** 网络  按钮：可用于访问网络设置和信息。在网络设置屏幕中，可以打印网络摘要页面，设置无线网络连接，并访问高级网络设置。
注： 无线网络功能仅在特定型号上可用。
注： 在连接到无线网络后，此图标将变为一组信号强度条。
- 3** Eco 设置 eco 按钮：提供选项列表，帮助节约能源，节省纸张消耗。
- 4** 耗材  按钮：提供耗材状态信息。通过耗材摘要屏幕可以打印耗材状态页。
- 5** 设置  按钮：提供可用的传真报告和设置的列表。
- 6** 即插即印按钮：可访问即插即印 USB 驱动器打印功能（无需计算机）。
- 7** 状态显示。如果产品处于闲置状态，控制面板的此区域将显示时间和日期，轻触此区域可访问时间和日期设置。当产品正在处理作业时，作业状态信息将替换时间和日期显示。
- 8** 应用程序按钮：通过它可访问应用程序菜单，从而直接从所选的 Web 应用程序进行打印

控制面板帮助系统

产品具有内置的帮助系统，对如何使用每个屏幕进行了说明。要打开帮助系统，请轻触屏幕右上角的帮助  按钮。

对于包含单个任务设置的屏幕，单击“帮助”将打开一个解释该任务选项的主题。

如果产品提示您有错误或警告，请轻触帮助  按钮打开问题说明消息。该消息还包含问题解决说明。

2 控制面板菜单

- [“状态” 菜单](#)
- [应用程序](#)
- [即插即印（仅限 Officejet Pro X551 型号）](#)
- [设置菜单](#)

“状态” 菜单

要访问“状态”菜单，请选择控制面板主屏幕中的**状态**。只有 Officejet Pro X451 型号才提供“状态”菜单。

菜单项	子菜单项	子菜单项	说明
作业状态			查看有关当前正在产品中处理的作业的信息。
墨水信息	估计墨水量		查看所有墨盒中墨水量的图形表示。
	墨盒信息	品红色	查看每个墨盒中墨水量的图形表示。
		青色	
		黄色	
		黑色	
	打印报告		打印打印机状态报告
网络摘要	有线:		查看产品的有线网络设置摘要; IP 地址、主机名和 Mac 地址。
	无线		查看产品的无线网络设置摘要; IP 地址、主机名和 Mac 地址。

应用程序

使用“应用程序”菜单(仅限 HP OfficeJet Pro X551 型号)启用产品中的 Web 服务,并使用 HP ePrint 和打印应用程序。

即插即印（仅限 Officejet Pro X551 型号）

使用“即插即印”菜单从 USB 闪存或硬盘驱动器设备直接打印。有关使用即插即印功能进行打印的更多信息，请参阅“即插即印 USB 驱动器打印”。

设置菜单

要打开此菜单，请在控制面板中按（X451 Series）或轻触（X551 Series）**设置**  按钮。其中包含下列子菜单：

- 网络
- HP Web 服务（仅限 HP OfficeJet Pro X451 型号）
- 设备设置
- 工具
- 打印报告

网络菜单

在下表中，带有星号 (*) 的项目是工厂默认设置。

 **注：** 只有支持无线连接的产品才提供无线菜单选项。有关更多信息，请参考此用户指南的“产品基础知识”一章。

菜单项	子菜单项	子菜单项	说明
无线菜单（仅限无线产品）	启用		启用或禁用无线网络功能。
	关闭		
注： 您也可以通过轻触控制面板上的无线  按钮来访问此菜单。			
直接无线（仅限无线产品）	启用		为此产品配置 Wireless Direct 设置。
	打开（带有安全设置）		
	关闭		
无线设置向导（HP Officejet Pro X551 系列）	打印指南		指导您完成在无线网络上设置本产品的各个步骤。
	继续		
Wi-Fi 保护设置（仅限无线产品）	继续	按下按钮	如果您的无线路由器支持 WPS，请使用此方法设置无线网络上的产品。这是最简单的方法。
		个人识别号	
查看网络摘要	查看有线		打印网络设置摘要。
	查看无线		
打印无线测试报告（仅限无线产品）			打印无线测试报告。
打印网络配置页			打印网络配置设置报告。

菜单项	子菜单项	子菜单项	说明
高级设置	链接速度	自动*	设置链接速度。设置链接速度之后，产品会自动重新启动。
		10 全双工	
		10 半双工	
		100 全双工	
		100 半双工	
	IP 设置	自动 (DHCP)* 手动 (静态)	设置是通过 DHCP 自动配置产品的 IP 设置还是手动配置。
	IPv6	启用* 关闭	启用或禁用产品中的 IPv6 协议。
	主机名	确定 更改	使用此设置更改在网络中标识产品的方式。
	旧版默认 IP	启用 关闭	
恢复网络默认值			将所有网络配置重置为工厂默认值。

HP Web 服务 菜单 (仅限 Officejet Pro X451 型号)

菜单项	子菜单项	说明
启用 Web 服务	是	启用 HP Web 服务，以便能够使用 HP ePrint 和应用程序菜单。
	否	HP ePrint 是一个工具，可通过使用任何具备电子邮件功能的设备将文档发送到产品的电子邮件地址来打印文档。 使用应用程序菜单可直接从所选的 Web 应用程序进行打印。

设备设置菜单

在下表中，带有星号 (*) 的项目是工厂默认设置。

菜单项	子菜单项	子菜单项	子菜单项	说明
首选项	时间/日期			设置产品的时间格式、当前时间、日期格式和当前日期。
	语言	可用控制面板显示语言列表。		设置控制面板显示消息和产品报告所用的语言。
	国家/地区	显示可用的国家和地区列表。		选择使用本产品所在的国家/地区。
	屏幕亮度			可在控制面板上调整滑动条来控制屏幕亮度

菜单项	子菜单项	子菜单项	子菜单项	说明
	音效音量	轻柔*		调整产品的音效音量。
		高声		
		关闭		
	快速浏览	启用		将浏览速度设置为比默认速度快。
		关闭*		
默认纸盘	自动			设置打印的默认纸盘。
	纸盘 1			
	纸盘 2*			
	纸盘 3 (附件) 只有在安装时			
纸盘中默认纸张	纸盘 1	默认纸张尺寸	Letter (8.5 x 11 英寸) A4 (297 x 210 毫米) ... 有关纸张尺寸的完整列表, 请参阅“支持的纸张尺寸”。	选择纸盘 1 (多用途纸盘) 的默认纸张尺寸。
		默认纸张类型	普通纸 高级喷墨打印纸 ... 有关纸张尺寸的完整列表, 请参阅“支持的纸张类型和纸盘容量”。	
	纸盘 2	默认纸张尺寸	Letter (8.5 x 11 英寸) A4 (297 x 210 毫米) ... 有关纸张尺寸的完整列表, 请参阅“支持的纸张尺寸”。	选择纸盘 2 (主纸盘) 的默认纸张尺寸。

菜单项	子菜单项	子菜单项	子菜单项	说明
		默认纸张类型	普通纸 高级喷墨打印纸 ... 有关纸张尺寸的完整列表, 请参阅“支持的纸张类型和纸盘容量”。	设置打印内部报告或任何未指定类型的打印作业所用的纸张类型。
	纸盘 3	默认纸张尺寸	Letter (8.5 x 11 英寸) A4 (297 x 210 毫米) ... 有关纸张尺寸的完整列表, 请参阅“支持的纸张尺寸”。	设置可选的纸盘 3 的默认纸张尺寸。
		默认纸张类型	普通纸 高级喷墨打印纸 ... 有关纸张尺寸的完整列表, 请参阅“支持的纸张类型和纸盘容量”。	设置打印内部报告或任何未指定类型的打印作业所用的纸张类型。
纸盘锁定	纸盘 1 纸盘 2 纸盘 3 无*			纸盘锁定功能可“锁定”纸盘, 只有在特别要求时打印机才从该纸盘取纸。在将特殊纸张(如信头)放入纸盘时, 此功能很有用。如果对纸张来源使用“自动选择”, 并且锁定了纸盘 1, 则打印机只会从其余的纸盘(如纸盘 2 或可选的纸盘 3, 如果已安装此纸盘)取纸。仍然可从锁定的纸盘进行打印, 但必须指定来源。在某些情况下, 可覆盖纸盘 1 锁定。
双面打印	启用	长边装订 短边装订		选择是打开还是关闭双面打印。如果打开, 选择是按纸张的长边还是短边缩进纸张, 以便进行装订。
	关闭			
低墨水量警告级别	自动 自定义			确定何时在控制面板上显示“墨水不足”警告消息。选择自定义可选择墨盒颜色和 1 - 99 的墨水量值。

菜单项	子菜单项	子菜单项	子菜单项	说明
电源处理	待机	5 分钟		确定何时将产品置于待机模式。
		10 分钟 *		
		15 分钟		
		30 分钟		
		1 小时		
	待机之后睡眠	15 分钟		确定在将产品置于待机模式后，何时将其置于休眠模式。
		30 分钟		
		1 小时		
		2 小时*		
	自动关机 (HP Officejet Pro X451 系列)	从不*		将产品设置为在一定时间过后关闭电源。
		待机之后 2 小时		
		待机之后 4 小时		
		待机之后 8 小时		
		待机之后 12 小时		
	按计划打开/关闭	按计划打开		设置时间计划，以自动打开或关闭产品。
		按计划关闭		
打印设置	个性	自动*		设置打印机语言。默认情况下，产品将自动选择要使用的语言。
		仅限 PCL5		
		仅限 PCL6		
		仅限 PS		
	份数			设置轻触“复印”按钮时要复印的份数 (0 - 99)。默认值是 1。
	质量	一般办公		设置默认打印质量。
		专业*		
		演示用纸		

菜单项	子菜单项	子菜单项	子菜单项	说明
	PCL 配置	表格长度		设置所使用的打印机控制语言的文本属性。
		方向		
		字体编号		
		字体间距 ¹		
		字体磅值 ¹		
		符号集		
		添加回车到换行处		
	打印 Postscript 错误	启用		将产品设置为打印发生的任何 PostScript 错误。
		关闭		

¹ 对于 HP Officejet Pro X451 系列 产品，不能在产品控制面板上设置字体间距和字体磅值设置。必须使用 EWS 更改这些设置。

工具菜单

使用工具菜单提高产品的打印质量，并查看估计墨水量。

菜单项	说明
显示估计墨水量	显示每个墨盒中所耗的墨水量的图形。
清洁打印头	使用此功能清洗、调整和校准打印头。按照屏幕上的说明操作，正确改进产品的打印质量。
墨盒芯片信息	墨盒芯片存储有关产品使用情况的匿名信息。
控制面板锁定	使用此功能锁定产品的控制面板，防止未经授权使用产品。
清洁墨水涂污	使用此功能解决由于打印纸上的墨水涂污而导致的打印质量问题。
恢复出厂默认值	将所有设置设为出厂默认值。

打印报告菜单

可以使用打印报告菜单打印报告以提供有关产品的信息。

菜单项	子菜单项	说明
打印机状态报告		打印当前产品信息、墨盒状态及其他产品信息。
打印质量报告		打印质量测试，以帮助诊断打印小问题。
用量信息页		显示通过产品的所有尺寸纸张的数量，列出打印方式（黑白或彩色，单面或双面），并报告页数。此报告对于合同帐单对帐很有用。
网络配置页		打印有关产品的有线或无线网络连接的有用信息。
事件日志		打印错误和间歇性失败的列表，以帮助排除故障。

菜单项	子菜单项	说明
PCL 字体列表		打印安装的所有 PCL 字体的列表。
PCL6 字体列表		打印安装的所有 PCL6 字体的列表。
PS 字体列表		打印所有已安装的 PS 字体的列表。

3 连接产品

- [使用 USB 电缆连接产品](#)
- [将产品连接至网络](#)
- [将产品连接至无线网络（仅限无线型号）](#)

使用 USB 电缆连接产品

本产品支持 USB 2.0 连接。请使用 A 接 B 型的 USB 电缆。HP 建议所使用的电缆不超过 2 米。

注意： 在安装软件期间提示您连接 USB 电缆之前，请勿连接 USB 电缆。

切记： 该打印机设计为在水平面上使用。如果在非水平面上操作打印机，打印机可能会发出有关墨盒中剩余墨水量不准确的消息。

CD 安装

1. 退出计算机上所有已打开的程序。
2. 从 CD 安装软件，然后按照屏幕上的说明操作。

注： 如果要安装在 Mac 上，请单击 HP 安装程序图标以安装软件。

3. 出现提示时，选择 **USB - 使用 USB 电缆将打印机连接到计算机**选项，然后单击**下一步**按钮。

注： 将显示一个对话框，警告使用 USB 安装将无法使用 Web 服务（HP ePrint 和打印应用程序）。单击**是**按钮继续进行 USB 安装，或单击**否**按钮取消 USB 安装。

4. 在软件提示时，用 USB 电缆连接计算机和本产品。

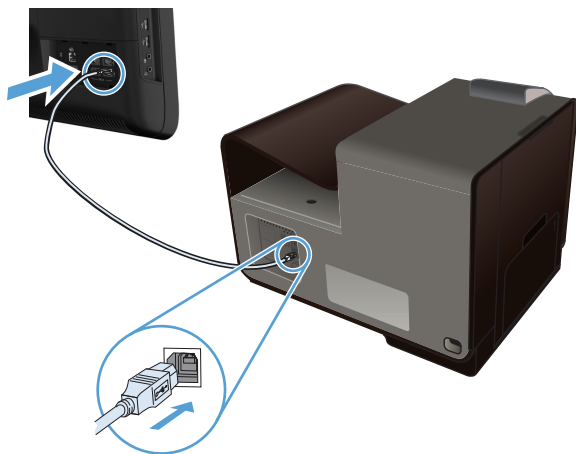

5. 安装完成后，在任意程序中打印一页，确保已正确安装打印软件。

将产品连接至网络

支持的网络协议

要将配备联网功能的产品连接到网络上，该网络需要使用以下一种或多种协议：

- TCP/IP (IPv4 或 IPv6)

 **注：** 虽然可在 IPv6 网络上使用此产品，但不支持在 IPv6 网络上从 CD 安装产品软件。

- LPD 打印
- SLP
- WS-发现
- HP Wireless Direct

在有线网络上安装产品

使用此步骤在有线网络上安装产品。

获取 IP 地址

1. 将以太网电缆连接到产品和网络上。 打开产品。

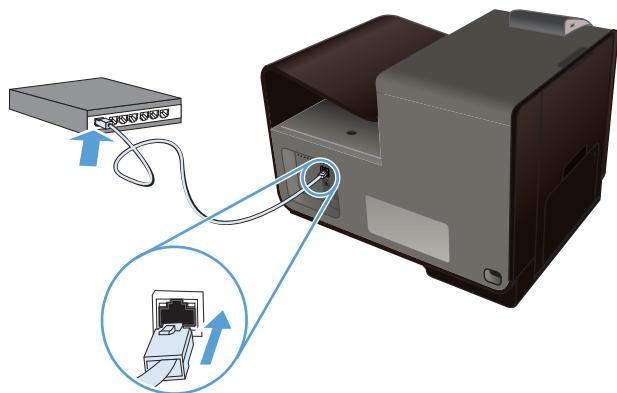

2. 等待 60 秒，然后继续。在此期间，网络将识别本产品并为其指定一个 IP 地址或主机名。
3. 在产品控制面板上，按 **设置**  按钮。
4. 轻触 **打印报告** 菜单，然后轻触 **网络配置页** 菜单项以打印配置报告。

5. 在配置报告中找到 IP 地址。



安装软件

1. 退出计算机上的所有程序。
2. 从 CD 安装软件。
3. 按屏幕上的说明操作。
4. 在屏幕提示时，选择**有线网络 - 使用以太网电缆将打印机连接到网络**。选项，然后单击**下一步**按钮。
5. 从可用打印机列表中，选择具有正确 IP 地址的打印机。
6. 安装完成后，在任意程序中打印一页，确保已正确安装打印软件。

配置 IP 网络设置

查看或更改网络设置

使用内嵌式 Web 服务器查看或更改 IP 配置设置。

1. 打印配置页，找到 IP 地址。
 - 如果您使用 IPv4，则 IP 地址仅包含数字。其格式是：
`xxx.xxx.xxx.xxx`
 - 如果您使用 IPv6，则 IP 地址是十六进制字符和数字的组合。其格式类似于：
`xxxx::xxxx:xxxx:xxxx:xxxx`
2. 要打开 HP 内嵌式 Web 服务器，请在 Web 浏览器的地址行中键入 IP 地址 (IPv4)。对于 IPv6，请使用 Web 浏览器建立的协议来输入 IPv6 地址。
3. 单击**联网**选项卡以获得网络信息。可根据需要更改设置。

设置或更改产品密码

可使用 HP 内嵌式 Web 服务器在网络上为产品设置密码或更改现有密码, 这样未授权的用户就无法更改产品设置了。

1. 在 Web 浏览器的地址行中键入产品的 IP 地址。依次单击**设置**选项卡、**安全性**和**密码设置**链接。

 **注:** 如果先前已经设置了密码, 系统会提示您键入密码。键入“admin”作为用户名, 并键入密码, 然后单击**应用**按钮。

2. 在**密码框**和**确认密码框**中键入新密码。
3. 在窗口底部, 单击**应用**按钮以保存密码。

从控制面板手动配置 IPv4 TCP/IP 参数

使用控制面板菜单手动设置 IPv4 地址、子网掩码和默认网关。

HP OfficeJet Pro X451

1. 选择主屏幕中的**设置**  选项。
2. 选择**网络**选项。
3. 选择**高级设置**选项。
4. 选择**IPv4**选项。
5. 选择**手动**选项。
6. 选择**IP 地址**选项。
7. 使用数字小键盘输入 IP 地址, 然后轻触**确定**按钮。轻触**是**按钮进行确认。
8. 使用数字小键盘输入子网掩码, 然后轻触**确定**按钮。轻触**是**按钮进行确认。
9. 使用数字小键盘输入默认网关, 然后轻触**确定**按钮。轻触**是**按钮进行确认。

HP OfficeJet Pro X551

1. 在控制面板上, 轻触无线  按钮。
2. 轻触**高级设置**菜单, 然后轻触 **IPv4 设置**按钮。
3. 轻触**手动 IP 地址**按钮
4. 使用数字小键盘输入 IP 地址, 然后轻触**确定**按钮。轻触**是**按钮进行确认。
5. 使用数字小键盘输入子网掩码, 然后轻触**确定**按钮。轻触**是**按钮进行确认。
6. 使用数字小键盘输入默认网关, 然后轻触**确定**按钮。轻触**是**按钮进行确认。

链路速度和双工设置

 **注：** 此信息仅适用于以太网网络。 它不适用于无线网络。

打印服务器的链路速度和通信模式必须与网络集线器一致。 多数情况下，请将本产品保留为自动模式。 如果对链路速度和双工设置的更改不正确，可能阻止产品与其它网络设备通信。 如果需要更改，请使用产品控制面板。

 **注：** 此设置必须与您要连接的网络产品（网络集线器、交换机、网关、路由器或计算机）匹配。

 **注：** 对这些设置进行修改将导致产品电源关闭然后再打开。因此请仅在产品闲置时进行更改。

1. 在控制面板上，按下（X451 Series）或轻触（X551 Series）**设置**  按钮。
2. 按下或轻触**网络设置**菜单项。
3. 按下或轻触**高级设置**菜单项。
4. 按下或轻触**链接速度**菜单。
5. 选择以下选项之一。

设置	说明
自动	打印服务器自动将自己配置为网络允许的最高链路速度和通信模式。
10 半双工	10 兆字节/秒 (Mbps)，半双工运行
10 全双工	10 Mbps，全双工运行
100 全双工	100 Mbps，全双工运行
100 半双工	100 Mbps，半双工运行

6. 按下或轻触**确定**按钮。 关闭产品然后再打开。

HP ePrint

通过 HP ePrint，可随时随地从移动电话、笔记本电脑或任何其它移动设备上打印。HP ePrint 可用于任何具有电子邮件功能的设备。如果可发送电子邮件，则可打印到具有 HP ePrint 功能的产品。有关更多详细信息，请访问 www.hpprintcenter.com。

 **注：** 产品必须联网并可访问 Internet 才能使用 HP ePrint。

产品的默认设置为禁用 HP ePrint。请按以下过程将其启用。

1. 在 Web 浏览器的地址行中键入产品 IP 地址，以打开 HP 内嵌式 Web 服务器。
2. 单击 **HP Web 服务** 标签。
3. 选择用于启用 Web 服务的选项。

将产品连接至无线网络（仅限无线型号）

安装产品软件之前，请确保未使用以太网电缆将产品连接至网络。

如果您的无线路由器不支持 Wi-Fi 保护设置 (WPS)，请从系统管理员处获取无线路由器网络设置，或完成以下任务：

- 获取无线网络名称或服务集标识符 (SSID)。
- 确定无线网络的安全密码或加密密钥。

使用无线设置向导将产品连接至无线网络 (Officejet Pro X551)

如果您的无线路由器不支持 Wi-Fi 保护设置 (WPS)，请使用此方法在无线网络中安装产品。

1. 从产品控制面板的主屏幕中，轻触 **设置**  按钮。
2. 轻触 **网络** 按钮，然后轻触 **无线设置向导** 按钮。
3. 产品扫描是否有可用无线网络，然后返回一个网络名称列表 (SSID)。从列表（如果有）中为您的无线路由器选择对应的 SSID。如果您的无线路由器的 SSID 不在此列表中，请轻触 **输入 SSID** 按钮。当产品提示您选择网络安全性类型时，选择您的无线路由器使用的选项。控制面板显示屏上将会显示小键盘。
4. 如果您的无线路由器使用的是 WPA 安全性，请在小键盘上键入密码。
如果您的无线路由器使用的是 WEP 安全性，请在小键盘上键入密钥。
5. 轻触 **确定** 按钮，等待产品与无线路由器建立连接。建立无线连接可能需要数分钟。

通过 WPS 将产品连接至无线网络

1. 在产品控制面板上，按下 (X451 Series) 或轻触 (X551 Series) 无线  按钮。
2. 按下 **无线菜单** 按钮。
3. 按下 **Wi-Fi 保护设置** 按钮，然后按下 **继续** 按钮。
4. 使用以下方法之一完成设置：
 - **按钮：** 选择 **按下按钮** 选项，按照控制面板上的说明进行操作。建立无线连接可能需要数分钟。
 - **PIN：** 选择 **生成 PIN** 选项，按照控制面板上的说明进行操作。必须将产品生成的唯一 PIN 键入无线路由器的设置屏幕中。建立无线连接可能需要数分钟。

 **注：** 如果这种方法不成功，请尝试使用产品控制面板中的“无线设置向导”，或者尝试使用 USB 电缆连接方法。

通过 USB 电缆将产品连接至无线网络（仅限 Officejet Pro X451）。

如果您的无线路由器不支持 WiFi 保护设置 (WPS)，请使用此方法在无线网络中设置产品。使用 USB 电缆传输设置可简化无线连接设置。设置完成后，您可断开 USB 电缆连接，使用无线连接。

1. 将软件 CD 插入计算机的 CD 托盘中。
2. 按照屏幕上的说明进行操作。屏幕提示时，选择**无线 - 将打印机连接到无线网络和 Internet**。选项。屏幕提示时，将 USB 电缆连接至产品。

 **注意：** 在安装程序提示您连接 USB 电缆之前，请勿连接 USB 电缆。

3. 安装完成后，打印配置页以确保产品具备 SSID 名称。
4. 安装完成后，断开 USB 电缆的连接。

为当前位于网络上的无线产品安装软件

如果产品在无线网络中已有一个 IP 地址，且您想要在计算机上安装产品软件，则请完成以下步骤。

1. 从产品控制面板中，打印配置页，以获取产品 IP 地址。
2. 从 CD 安装软件。
3. 按照屏幕上的说明进行操作。
4. 在屏幕提示时，选择**无线 - 将打印机连接到无线网络和 Internet**。选项，然后单击**下一步**按钮。
5. 从可用打印机列表中，选择具有正确 IP 地址的打印机。

手动将产品连接至无线网络

在产品设置的前 120 分钟，或在重置产品的网络默认设置后（没有使用网络电缆连接产品），产品的无线电波将广播产品的无线设置网络。

此网络的名称是“HP-Setup-xx-[产品名称]”。

 **注：** 网络名称中的“xx”是产品 MAC 地址的后两个字符。产品名称是 HP Officejet Pro X451 系列或 HP Officejet Pro X551 系列。

1. 从支持无线的产品连接到设备的设置网络。
2. 在连接到此设置网络时，打开 Web 浏览器，使用以下 IP 地址打开 HP 嵌入式 Web 服务器 (HP EWS):
 - 192.168.223.1
3. 查找产品 EWS 中的无线设置向导，按照屏幕上的说明手动连接产品。

 **注：** 默认情况下，产品使用“自动 DHCP”。

4 在 Windows 环境中使用产品

- [支持的 Windows 操作系统和打印机驱动程序](#)
- [选择适用于 Windows 的正确打印机驱动程序](#)
- [更改 Windows 打印作业设置](#)
- [从 Windows 中删除打印机驱动程序](#)
- [Windows 支持的实用程序](#)

支持的 Windows 操作系统和打印机驱动程序

本产品支持以下 Windows 操作系统：

推荐的软件安装

- Windows XP (32 位, Service Pack 2 或更高版本)
- Windows Vista (32 位和 64 位)
- Windows 7 (32 位和 64 位)
- Windows 8 (32 位和 64 位)

仅限打印驱动程序

- Windows 2003 Server (32 位, Service Pack 3)
- Windows 2008 Server
- Windows 2008 Server R2

注： 只能通过 Enterprise (命令行) 安装方法提供 Windows Server 安装支持。

本产品支持以下 Windows 打印机驱动程序：

- HP PCL 6 (这是默认打印机驱动程序, 包含在 CD 中)
- HP Universal Print Driver for Windows Postscript
- HP Universal Print Driver for PCL 5
- HP Universal Print Driver for PCL 6

打印机驱动程序包括联机帮助, 其中有对普通打印任务的说明, 还介绍了打印机驱动程序中的按钮、复选框及下拉列表。

 **注：** 如果要下载 HP UPD Postscript、PCL 5 和 PCL 6 驱动程序并了解更多信息, 请访问 www.hp.com/go/upd。

选择适用于 Windows 的正确打印机驱动程序

通过打印机驱动程序可以访问本产品功能并允许计算机与本产品通信 (使用打印机语言)。

HP PCL 6 驱动程序 (该打印驱动程序位于盒内 CD 上, 也可从 <http://www.hp.com/go/support> 获得。)

- 作为默认驱动程序提供。此驱动程序将自动安装, 除非您选择另一个驱动程序。
- 建议用于所有 Windows 环境。
- 为大多数用户提供总体最佳打印速度、打印质量以及产品功能支持。
- 按照 Windows 图形设备接口 (GDI) 规范进行开发, 从而在 Windows 环境中实现最佳打印速度。
- 可能与基于 PCL 5 的第三方和自定义软件程序不完全兼容。

HP UPD PS 驱动程序 (该打印驱动程序可从 www.hp.com/go/upd 下载)

- 建议用于通过 Adobe® 软件程序或其他图形密集程度高的软件程序执行的打印。
- 为从 postscript 仿真打印提供所需的支持, 或者为获得 postscript flash 字体支持提供支持。

HP UPD PCL 5 (该打印驱动程序可从 www.hp.com/go/upd 下载)

- 建议用于 Windows 环境中的一般办公打印。
- 与以前的 PCL 版本或早期型号的 HP Officejet 产品兼容。
- 是从第三方软件程序或自定义软件程序进行打印的最佳选择。
- 是在混合环境中使用时的最佳选择，此类环境要求将产品设置为 PCL 5 (UNIX、Linux、大型机)。
- 设计用于公司 Windows 环境，以便提供单一驱动程序供多种打印机型号使用。
- 是从移动 Windows 计算机打印到多种打印机型号时的首选驱动程序。

HP UPD PCL 6 (该打印驱动程序可从 www.hp.com/go/upd 下载)

- 建议用于所有 Windows 环境中的打印。
 - 为大多数用户提供总体最佳速度、打印质量和打印机功能支持。
 - 按照 Windows 图形设备接口 (GDI) 规范进行开发，从而在 Windows 环境中实现最佳打印速度。
 - 可能与基于 PCL 5 的第三方和自定义解决方案不完全兼容。
-

HP 通用打印驱动程序 (UPD)

用于 Windows 的 HP Universal Print Driver (UPD) 是一个驱动程序，您无需下载其它单独的驱动程序就可以从任何位置快速访问几乎所有 HP Officejet 产品。它以公认的 HP 打印驱动程序技术为基础，经过了全面测试，可与许多软件程序配合使用。它是一个功能强大、可长时间一致工作的解决方案。

HP UPD 可直接与各个 HP 产品通信并收集配置信息，然后自定义用户界面以显示该产品的独特可用功能。它会自动启用产品的可用功能，如双面打印，这样您便无需手动启用这些功能。

有关更多信息，请访问 www.hp.com/go/upd。

UPD 安装模式

传统模式

- 为单台计算机安装驱动程序时，请使用此模式。请访问 www.hp.com/go/upd。
- 使用传统模式安装时，UPD 会像传统打印机驱动程序一样运行。它可在特定产品上运行。
- 如果使用这种模式，您必须为每台计算机和每台产品都单独安装 UPD。

动态模式

- 要使用此模式，请从互联网上下载 UPD。请访问 www.hp.com/go/upd。
 - 动态模式允许您使用单个驱动程序安装，从而使您可以在任何位置发现并打印到 HP 产品。
 - 如果要为工作组安装 UPD，或让个别用户能够方便地访问一组打印机，则可使用此模式。
-

更改 Windows 打印作业设置

打印设置优先级

更改的打印设置将按照作出更改的位置区分优先级：

 **注：** 软件程序不同，命令和对话框的名称也会有所不同。 在管理环境中，管理员可以执行打印策略和限制。

- **页面设置对话框：** 单击**页面设置**或正在运行的程序的**文件菜单**上的类似命令，打开此对话框。此处更改的设置会取代在其它任何地方更改的设置。
- **打印对话框：** 单击**打印**、**打印设置**或正在运行的程序的**文件菜单**上的类似命令，打开此对话框。在**打印对话框**中更改的设置优先级较低，通常不能取代在**页面设置对话框**中更改的设置。
- **打印机属性对话框（打印机驱动程序）：** 单击**打印对话框**中的**属性**以打开打印机驱动程序。在**打印机属性对话框**中更改的设置通常不会覆盖打印软件中其他地方的设置，但如果发送的命令与打印作业不冲突，则会应用这些设置。您可在此处更改大部分打印设置。
- **默认打印机驱动程序设置：** 默认打印机驱动程序设置可以决定所有打印作业使用的设置，除非在**页面设置**、**打印**或**打印机属性对话框**中更改了设置。
- **打印机控制面板设置：** 在打印机控制面板上更改的设置的优先级低于其它任何地方更改的设置的优先级。

更改所有打印作业的设置，直至软件程序关闭

1. 在软件程序的**文件菜单**中，单击**打印**。
2. 选择驱动程序，然后单击**属性**或**首选项**。

具体步骤可能会有所不同；这是最常用的方法。

更改所有打印作业的默认设置

1. **Windows XP、Windows Server 2003 和 Windows Server 2008**（使用默认开始菜单视图）：单击**开始**，然后单击**打印机和传真**。

Windows XP、Windows Server 2003 和 Windows Server 2008（使用经典开始菜单视图）：单击**开始**、**设置**，然后单击**打印机**。

Windows Vista： 依次单击**开始**和**控制面板**，然后在**硬件和声音类别**中单击**打印机**。

Windows 7： 单击**开始**，然后单击**设备和打印机**。

2. 右击驱动程序图标，然后选择**打印首选项**。

更改产品配置设置

1. **Windows XP、Windows Server 2003 和 Windows Server 2008**（使用默认开始菜单视图）：单击**开始**，然后单击**打印机和传真**。

Windows XP、Windows Server 2003 和 Windows Server 2008（使用经典开始菜单视图）：单击**开始**、**设置**，然后单击**打印机**。

Windows Vista：依次单击**开始**和**控制面板**，然后在**硬件和声音**类别中单击**打印机**。

Windows 7：单击**开始**，然后单击**设备和打印机**。

2. 右击驱动程序图标，然后选择**属性**或**打印机属性**。
3. 单击**设备设置**标签。

从 Windows 中删除打印机驱动程序

Windows XP

1. 依次单击**开始**、**控制面板**和**添加或删除程序**。
2. 从列表中找到产品并将其选中。
3. 单击**更改/删除**按钮以删除该软件。

Windows Vista

1. 依次单击**开始**、**控制面板**和**程序和功能**。
2. 从列表中找到产品并将其选中。
3. 选择**卸载/更改**选项。

Windows 7

1. 单击**开始**、**控制面板**，然后在**程序**下单击**卸载程序**。
2. 从列表中找到产品并将其选中。
3. 选择**卸载**选项。

Windows 支持的实用程序

- HP Web Jetadmin
- HP 内嵌式 Web 服务器
- HP ePrint
- HP Wireless Direct

5 将产品与 Mac 一起使用

- [支持的 Mac 操作系统和打印机驱动程序](#)
- [Mac 计算机软件](#)
- [Mac 打印设置优先级](#)
- [更改 Mac 打印机驱动程序设置](#)
- [从 Mac 操作系统中删除打印机驱动程序](#)
- [Mac 支持的实用程序](#)
- [解决 Mac 问题](#)

支持的 Mac 操作系统和打印机驱动程序

本产品支持以下 Mac 操作系统：

- Mac OS X 10.6 及更高版本

 **注：** 请访问 www.hp.com/support 获取用于 Mac 的最新驱动程序。

 **注：** 对于 Mac OS X 10.6 及更高版本，支持 Intel 核心处理器 Mac。

HP Officejet 软件安装程序提供了 PostScript® 打印机描述 (PPD) 文件、打印机对话框扩展 (PDE) 以及 HP Utility，以便通过 Mac OS X 计算机使用打印机。HP 打印机 PPD 和 PDE 文件与内置 Apple PostScript 打印机驱动程序组合在一起，可以提供完整的打印功能并可访问特定的 HP 打印机功能。

Mac 计算机软件

HP Utility for Mac

使用 HP Utility 设置打印机驱动程序中未提供的产品功能。

如果产品使用通用串行总线 (USB) 电缆或连接到基于 TCP/IP 的网络，则可以使用 HP Utility。

打开 HP Utility

使用以下某种方法打开 HP Utility：

- 从 dock 中，单击 **HP Utility**。
- 在**应用程序**中，打开 Hewlett-Packard 文件夹，然后单击 **HP Utility**。
- 单击**打印和传真**中的**选件和耗材面板**的**实用程序**选项卡。

HP Utility 功能

使用 HP Utility 软件执行下列任务：

- 获取有关耗材状态的信息。
- 获取有关产品的信息，例如，固件版本和序列号。
- 打印一张配置页。
- 对于连接至基于 IP 网络的产品，获取网络信息并打开 HP 内嵌式 Web 服务器。
- 配置纸盘的纸张类型和尺寸。
- 将文件和字体从计算机传输至产品。
- 更新产品固件。

Mac 打印设置优先级

更改的打印设置将按照作出更改的位置区分优先级：

 **注：** 软件程序不同，命令和对话框的名称也会有所不同。

- **页面设置对话框：** 单击**页面设置**或正在运行的程序的**文件菜单**上的类似命令，打开此对话框。在此处更改的设置可能会覆盖在别处更改的设置。
- **打印对话框：** 单击**打印**、**打印设置**或正在运行的程序的**文件菜单**上的类似命令，打开此对话框。在打印对话框中更改的设置优先级较低，*不能*取代在**页面设置**对话框中更改的设置。
- **默认打印机驱动程序设置：** 默认打印机驱动程序设置可以决定所有打印作业使用的设置，*除非*在**页面设置**、**打印**或**打印机属性**对话框中更改了设置。
- **打印机控制面板设置：** 在打印机控制面板上更改的设置的优先级低于其它任何地方更改的设置的优先级。

更改 Mac 打印机驱动程序设置

更改所有打印作业的设置，直至软件程序关闭

1. 在**文件**菜单上，单击**打印**按钮。
2. 在各个菜单上更改所需的设置。

更改所有打印作业的默认设置

1. 在**文件**菜单上，单击**打印**按钮。
2. 在各个菜单上更改所需的设置。
3. 在**预置**菜单上，单击**另存为...**选项并键入预设的名称。

这些设置保存在**预置**菜单中。要使用新设置，每次打开程序进行打印时必须选择保存的预置选项。

更改产品配置设置

1. 在 Apple 菜单  中，单击**系统预置**菜单，然后单击**打印与扫描**图标。
2. 从窗口左侧选择本产品。
3. 单击**选项与耗材**按钮。
4. 单击**驱动程序**选项卡。
5. 配置安装的选项。

从 Mac 操作系统中删除打印机驱动程序

必须具有管理员权限才能删除软件。

1. 打开**系统预置**。
2. 选择**打印与扫描**。
3. 突出显示产品。
4. 单击减号 (-) 删除打印队列。

Mac 支持的实用程序

HP 内嵌式 Web 服务器

本产品配备了 HP 内嵌式 Web 服务器，可用于访问有关产品和网络活动的信息。从 HP Utility 中访问 HP 内嵌式 Web 服务器。打开**打印机设置**菜单，然后选择**其它设置**选项。

也可从 Safari Web 浏览器中访问 HP 内嵌式 Web 服务器：

1. 选择 Safari 工具栏左侧的页面图标。
2. 单击 Bonjour 徽标。
3. 在打印机列表中，双击本产品。HP 内嵌式 Web 服务器打开。

要从任何 Web 浏览器访问 HP 内嵌式 Web 服务器，请在浏览器的地址字段中键入产品的 IP 地址。

还可以通过**系统首选项**菜单访问 HP 内嵌式 Web 服务器。单击**系统首选项**，单击**打印和扫描**，选择产品名称，依次单击**选件和耗材**、**常规**和**显示打印机网页**。

解决 Mac 问题

有关解决 Mac 问题的信息，请参阅[第 160 页的解决产品软件问题 \(Mac\)](#)。

6 纸张和打印介质

- [了解如何使用纸张](#)
- [更改打印机驱动程序以与 Windows 中的纸张类型和尺寸相匹配](#)
- [支持的纸张尺寸](#)
- [支持的纸张类型和纸盘容量](#)
- [装入纸盘](#)
- [配置纸盘](#)

了解如何使用纸张

适合商业用途的 HP Officejet 墨水特别适合与 HP 打印头结合使用。独特的墨水配方有助于延长打印头的使用寿命，增强可靠性。在 ColorLok® 纸上使用时，这些墨水可产生类似激光颜色的效果，并且可快速晾干，便于进行分发。

本产品支持多种纸张及其他打印介质。不符合以下准则的纸张或打印介质可能会导致打印质量差、卡纸次数增多以及产品过早磨损。

符合所有这些准则的纸张可能仍无法产生令人满意的打印效果。这种情况可能是由于操作不当、温度和/或湿度超过允许范围或其它 HP 无法控制的不确定因素造成的。

注意： 使用不符合 HP 规格的纸张或打印介质可能造成产品故障，需要进行维修。这种维修不包括在 HP 的担保或服务协议之内。

- 为获得最佳效果，请仅使用专为喷墨打印机或多用途打印机设计的 HP 品牌的纸张和打印介质。
- 使用为喷墨打印机设计的纸张或打印介质。
- Hewlett-Packard 公司不建议使用其它品牌的介质，因为 HP 不能控制它们的质量。

注： 根据 HP 使用各种普通纸进行的内部测试结果，HP 强烈建议对本产品使用带有 ColorLok® 徽标的纸。有关详细信息，请转至 www.hp.com/go/printpermanence。



使用特殊纸张或打印介质时，请遵循以下准则以获得令人满意的打印效果。在打印机驱动程序中设置纸张类型和尺寸，以获得最佳效果。

介质类型	正确做法	错误做法
信封	<ul style="list-style-type: none">• 信封应平整存储。• 使用接缝延伸到信封角的信封。	<ul style="list-style-type: none">• 不要使用有褶皱、缺口、粘连或损坏的信封。• 不要使用带有别针、按扣、窗口或涂层衬里的信封。
标签	<ul style="list-style-type: none">• 仅使用未暴露衬纸的标签。• 使用平整的标签。• 仅使用整张的标签。	<ul style="list-style-type: none">• 不要使用起皱、起泡或损坏的标签。• 不要在不完整的标签上进行打印。
信头纸或预打印表单	<ul style="list-style-type: none">• 仅使用批准用于喷墨打印机的信头或表格。	<ul style="list-style-type: none">• 不要使用凸起或含金属的信头纸。

介质类型	正确做法	错误做法
重质纸	<ul style="list-style-type: none">仅使用批准用于喷墨打印机的重磅纸，并符合此产品的重量规格。	<ul style="list-style-type: none">不要使用重量超过本产品推荐介质规格的纸张，除非是经核准适用于本产品的 HP 纸张。
光面纸或涂层纸	<ul style="list-style-type: none">仅使用批准用于喷墨打印机的光面纸或涂层纸。	<ul style="list-style-type: none">不要使用设计用于激光产品的光面纸或涂层纸。

更改打印机驱动程序以与 Windows 中的纸张类型和尺寸相匹配

1. 在软件程序的**文件**菜单中，单击**打印**。
2. 选择产品，然后单击**属性**或**首选项**按钮。
3. 单击**纸张/质量**选项卡。
4. 从**纸张尺寸**下拉列表选择一个尺寸。
5. 从**纸张类型**下拉列表中选择一种纸张类型。
6. 单击**确定**按钮。

支持的纸张尺寸

 **注：** 要获得最佳打印效果，请先在打印驱动程序中选择适当的纸张尺寸和类型，然后再进行打印。

表 6-1 支持的纸张和打印介质尺寸

尺寸	尺寸	纸盘 1	纸盘 2	纸盘 3	自动双面打印
Letter	216 x 279 毫米	✓	✓	✓	✓
Oficio 8.5 x 13	8.5 x 13 英寸	✓		✓	✓
Oficio 216 x 340 毫米	216 x 340 毫米	✓		✓	✓
Legal	216 x 356 毫米	✓		✓	✓
A4	210 x 297 毫米	✓	✓	✓	✓
Executive	184 x 267 毫米	✓	✓	✓	✓
Statement	140 x 216 毫米	✓	✓	✓	
A5	148 x 210 毫米	✓	✓	✓	
A6	105 x 148.5 毫米	✓			
B5 (JIS)	182 x 257 毫米	✓	✓	✓	✓
B6 (JIS)	128 x 182 毫米	✓			

表 6-1 支持的纸张和打印介质尺寸 (续)

尺寸	尺寸	纸盘 1	纸盘 2	纸盘 3	自动双面打印
16k	184 x 260 毫米				
	195 x 270 毫米	✓	✓	✓	
	197 x 273 毫米				
自定义	最小: 3 x 5 英寸 最大: 8.5 至 14 英寸	宽度: 3 至 8.5 英寸 长度: 5 至 14 英寸	宽度: 4 至 8.5 英寸 长度: 8.27 至 11.7 英寸	宽度: 4 至 8.5 英寸 长度: 8.27 至 14 英寸	

表 6-2 支持的信封

尺寸	尺寸	纸盘 1	纸盘 2	纸盘 3	自动双面打印
信封 #10	105 x 241 毫米	✓	✓		
信封 DL	110 x 220 毫米	✓	✓		
信封 C5	162 x 229 毫米	✓	✓		
信封 B5	176 x 250 毫米	✓	✓		
C6 信封	114 x 162 毫米	✓			
Monarch 信封	98 x 191 毫米	✓			
Japanese Envelope Chou #3	120 x 235 毫米	✓	✓		
Japanese Envelope Chou #4	90 x 205 毫米	✓			

表 6-3 支持的卡片

尺寸	尺寸	纸盘 1	纸盘 2	纸盘 3	自动双面打印
3x5	76.2 x 127 毫米	✓			
4x6	102 x 152 毫米	✓			
5x8	127 x 203 毫米	✓			
A6	105 x 148.5 毫米	✓			

表 6-3 支持的卡片（续）

尺寸	尺寸	纸盘 1	纸盘 2	纸盘 3	自动双面打印
日本明信片	100 x 148 毫米	✓			
旋转日式大号明信片	148 x 200 毫米	✓			

表 6-4 支持的照片介质

尺寸	尺寸	纸盘 1	纸盘 2	纸盘 3	自动双面打印
4x6	102 x 152 毫米	✓			
10x15 厘米	100 x 150 毫米	✓			
L	89 x 127 毫米	✓			
5 x 7 照片介质 (5 x 7 英寸, 无裁边)	127 x 178 毫米	✓			
照片介质 (Letter 和 A4)		✓	✓	✓	
日本明信片	100 x 148 毫米	✓			
自定义	最小: 3 至 5 英寸 最大: 8.5 至 14 英寸	宽度: 3 至 8.5 英寸 长度: 5 至 14 英寸	宽度: 4 至 8.5 英寸 长度: 8.27 至 11.7 英寸	宽度: 4 至 8.5 英寸 长度: 8.27 至 14 英寸	

表 6-5 其它支持的介质

尺寸	尺寸	纸盘 1	纸盘 2	纸盘 3	自动双面打印
标签 (Letter 和 A4)		✓	✓	✓	

支持的纸张类型和纸盘容量

表 6-6 产品左侧的纸盘 1 (多用途)

纸张类型	重量	容量 ¹	纸张方向
日常用纸:	60 至 175 克/米 ²	最多 50 页	打印面朝下, 顶边朝向纸盘前部。
<ul style="list-style-type: none"> • 未指定和普通纸 • HP EcoSMART Lite • 轻磅纸 60-74 克 • 中级纸 85-95 克 • 中等重量纸 96-110 克 • 重磅纸 111-130 克 • HP 特异表现无光泽纸 120 克 • 超级重磅纸 131-175 克 			
<ul style="list-style-type: none"> • HP 小册子-无光泽纸 180 克 • HP 小册子-有光泽纸 180 克 • 卡片纸 176-220 克 • HP 无光泽封面纸 200 克 • HP 高级照片纸 	最重 220 克/米 ² (58 磅) ¹	最多 25 页	打印面朝上, 顶边朝向纸盘后部。
<ul style="list-style-type: none"> • 信封 • 重磅信封 • 标签 		最多 7 个信封或标签	打印面朝上, 顶边朝向产品。

¹ 容量可能随纸张重量、厚度和环境状况的不同而不同。

表 6-7 纸盘 2 (主纸盘) 和纸盘 3 (附件纸盘)

纸张类型	重量	容量 ¹	纸张方向
<ul style="list-style-type: none"> 未指定和普通纸 HP EcoSMART Lite 轻磅纸 60-74 克 中级纸 85-95 克 中等重量纸 96-110 克 重磅纸 111-130 克 HP 特异表现无光泽纸 120 克 超级重磅纸 131-175 克 	60 至 175 克/米 ²	最多 500 页	打印面朝上, 顶边朝向纸盘前部。
<ul style="list-style-type: none"> HP 小册子-无光泽纸 180 克 HP 小册子-有光泽纸 180 克 卡片纸 176-220 克 HP 无光泽封面纸 200 克 HP 高级照片纸 	最重 220 克/米 ² (58 磅) ¹	最多 100 页	打印面朝上, 顶边朝向纸盘后部。
<ul style="list-style-type: none"> 信封 重磅信封 标签 		最多 30 个信封或标签	打印面朝上, 顶边朝向产品。
		注: 纸盘 3 不支持信封打印。	

¹ 容量可能随纸张重量、厚度和环境状况的不同而不同。

装入纸盘

装入纸盘 1（产品左侧的多用途纸盘）

1. 打开纸盘 1。

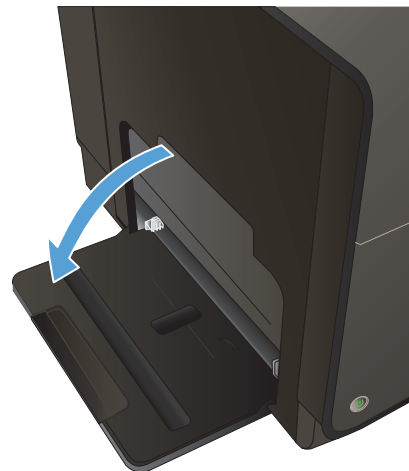

2. 拉出延伸板。

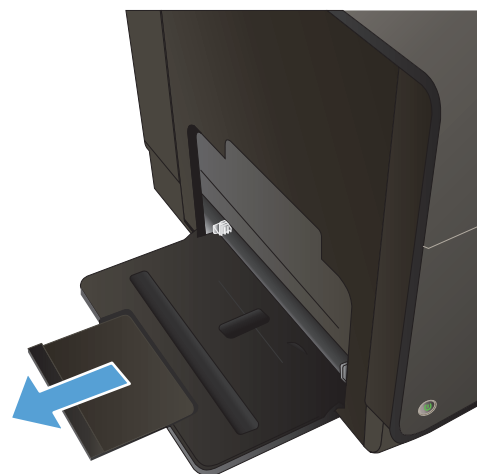

3. 完全伸长纸张导轨，然后将纸叠装入纸盘 1。
根据纸张尺寸调整纸张导板。

注： 将纸张装入纸盘 1 时，请使其打印面朝上，纸张顶部朝向纸盘前部。

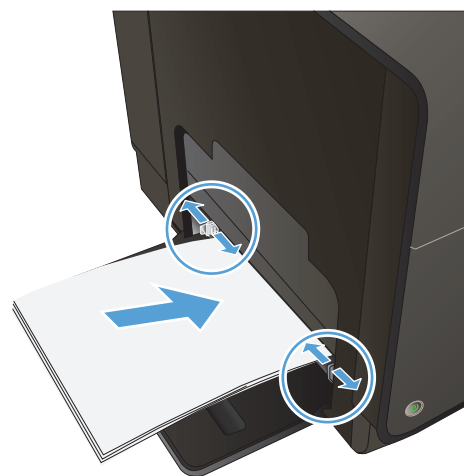

装入纸盘 2 或可选纸盘 3

1. 将纸盘从产品中拉出。



2. 滑动打开纸张长度和宽度导板。

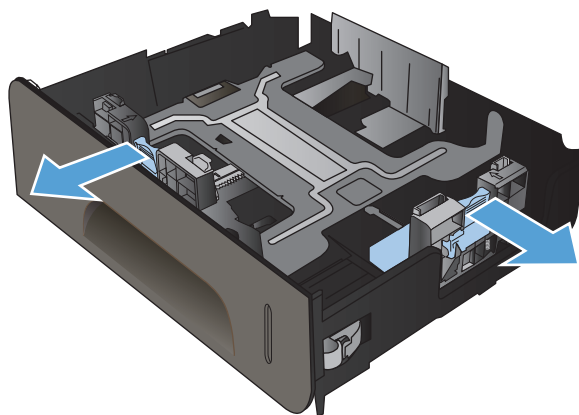

3. 将纸张放入纸盘中，确保纸张四角完全平整。滑动两侧的纸张宽度导板，使其与纸盘底部的纸张尺寸标记对齐。滑动前部纸张长度导板，使其将纸叠推向纸盘后部。

注： 将纸张放入纸盘，并使其打印面朝上。

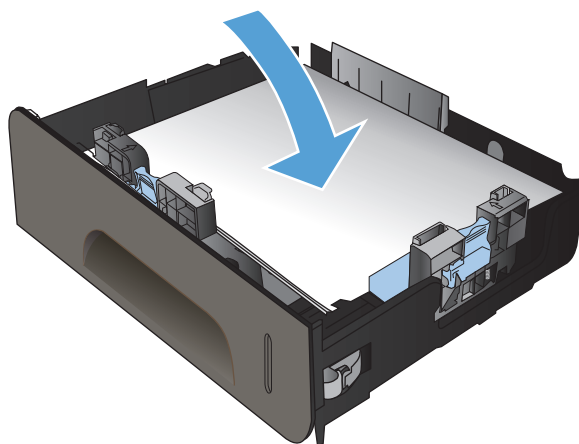

4. 向下按纸张，确保纸叠高度低于纸盘侧面的纸高压片。

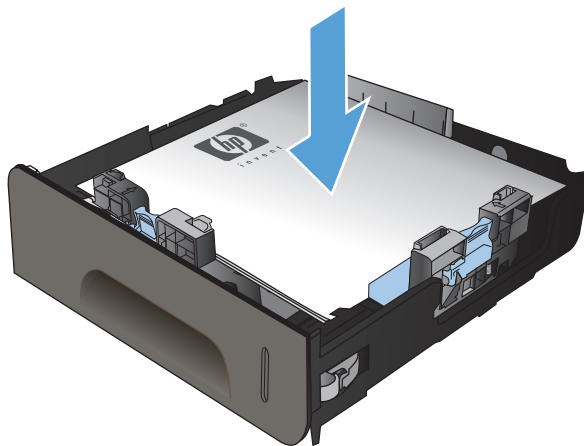

5. 将纸盘滑入产品。

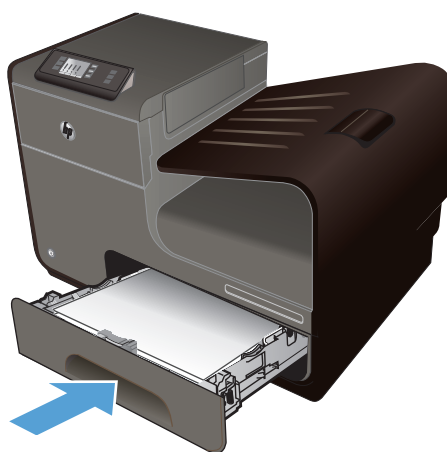

配置纸盘

默认情况下，产品从纸盘 2 拾纸。如果纸盘 2 为空，则产品会从纸盘 1 或纸盘 3（如果已安装）取纸。配置本产品上的纸盘会更改速度设置，以在所用纸张类型上获取最佳打印质量。如果使用特殊纸张在产品上打印所有或大部分作业，请在产品上更改此默认纸盘设置。

下表列出了您可能根据自己的打印需求使用纸盘设置的方式。

纸张使用	配置产品	打印
在纸盘 1 和另一个纸盘中装入相同纸张，让产品在一个纸盘为空时从另一个纸盘拾纸。	将纸张装入纸盘 1。如果类型和尺寸的默认设置未更改，则无需配置。	从软件程序中打印作业。
在通常放入普通纸的纸盘中偶尔使用特殊纸张，例如，重磅纸和信头纸。	将特殊纸张装入纸盘 1。	从软件程序打印对话框中，选择与装入纸盘中的特殊纸张匹配的纸张类型，然后发送打印作业。从 纸张/质量 选项卡 (Windows) 或 进纸 菜单 (Mac) 选择纸盘 1 作为纸张来源。
在一个纸盘中经常使用特殊纸张，例如，重磅纸或信头纸。	在纸盘 1 中装入特殊纸张，并根据该特殊纸张类型配置纸盘。	从软件程序打印对话框中，选择与装入纸盘中的特殊纸张匹配的纸张类型，然后发送打印作业。从 纸张/质量 选项卡 (Windows) 或 进纸 菜单 (Mac) 选择纸盘 1 作为纸张来源。

配置纸盘

1. 确保产品已开机。
2. 执行以下任一任务：
 - **控制面板**：依次按下（X451 Series）或轻触（X551 Series）**设置**  按钮、**纸张处理**和**纸张选择**。选择想要配置的纸盘。
 - **内嵌式 Web 服务器**：单击**设置**选项卡，然后单击左面板中的**纸张设置**。为每个纸盘选择**默认介质尺寸**和**默认介质类型**。
3. 按**确定**或单击**应用**。

7 墨盒

此处包含的信息如有更改，恕不另行通知。有关最新的用户指南信息，请转至 www.hp.com/support/ojpx451 或 www.hp.com/support/ojpx551。

- [墨盒信息](#)
- [耗材视图](#)
- [管理墨盒](#)
- [更换说明](#)
- [解决耗材问题](#)

墨盒信息

颜色	碳粉盒编号	部件号
标准容量替换黑色墨盒	HP 970	CN621A
大容量替换黑色墨盒	HP 970XL	CN625A
标准容量替换青色墨盒	HP 971	CN622A
大容量替换青色墨盒	HP 971XL	CN626A
标准容量替换黄色墨盒	HP 971	CN624A
大容量替换黄色墨盒	HP 971XL	CN628A
标准容量替换品红色墨盒	HP 971	CN623A
大容量替换品红色墨盒	HP 971XL	CN627A

辅助功能： 用一只手即可安装和卸下墨盒。

环境功能： 可通过 HP 环球伙伴计划退回和回收利用计划回收墨盒。

有关耗材的更多信息，请访问 www.hp.com/go/learnaboutesupplies。

耗材视图

墨盒视图



-
- 1 金属接头和墨水喷嘴。请勿触摸。指纹会导致出现耗材错误消息。灰尘也会导致出现耗材错误消息；不要长时间将墨盒放在产品之外。
-

管理墨盒

正确使用、存放和监控墨盒有助于确保获得高质量的打印输出。

更改墨盒的设置

在墨盒达到估计使用寿命时打印

与耗材相关的通知将会显示在产品控制面板上。

- 当墨盒接近其估计使用寿命时，屏幕上将显示**<耗材>不足**消息，其中 **<耗材>** 是指墨盒，应有更换用的墨盒以便需要时使用。
- 当墨盒达到其估计使用寿命时，屏幕上将显示**<耗材>严重不足**消息。
- 当墨盒中的墨水用完时，屏幕上将显示**<耗材>墨水用完**消息。

在控制面板中修改“墨水不足警告级别”设置。

可随时启用或禁用默认设置，并且不必在安装新墨盒时重新启用这些设置。

1. 从控制面板的主屏幕中，按下（X451 Series）或轻触（X551 Series）**设置**  按钮。
2. 按下或轻触**设备设置**菜单。
3. 按下或轻触**低墨水量警告级别**菜单项。
4. 从以下每种耗材选项中进行选择：
 - 选择**自动**保留默认墨水不足警告。
 - 选择一个装满百分比，以选择提示墨水量不足警告的墨水量。

使用普通办公模式打印

普通办公打印模式会减少墨水用量，因而可延长墨盒的使用寿命。

1. 在软件程序的**文件**菜单中，单击**打印**。
2. 选择产品，然后单击**属性**或**首选项**按钮。
3. 单击**纸张/质量**选项卡。
4. 从**打印质量**下拉框中选择**普通办公**。

存放和回收耗材

回收利用耗材

转至 hp.com/recycle 了解完整的回收利用信息，以及订购用于回收利用的邮资预付标签、信封或包装箱。

墨盒存放

除非准备使用墨盒，否则请勿将其从包装中取出。

HP 有关非 HP 墨盒的规定

Hewlett-Packard 公司建议您不要使用非 HP 墨盒，无论此类墨盒是新的还是再造的。

 **注：** 由于使用非 HP 打印碳粉盒而导致的任何损坏均不在 HP 保修和服务协议的范围之内。

HP 防伪网站

当您安装了 HP 打印墨盒但控制面板消息提示该墨盒为非 HP 墨盒或旧墨盒时，请转至 www.hp.com/go/anticounterfeit。HP 将设法采取措施以解决此问题。

如果您发现以下情况，则使用的墨盒可能不是正品 HP 墨盒：

- 耗材状态页指出安装了旧的或假冒耗材。
- 遇到许多与墨盒有关的问题。
- 碳粉盒外观不正常（例如，外包装不同于 HP 包装）。

更换说明

更换墨盒

此产品使用四种颜色，每种颜色有一个不同的墨盒：黄色 (Y)、青色 (C)、品红色 (M) 及黑色 (K)。

1. 打开墨盒挡盖。



2. 将旧墨盒向内推，使其解锁。

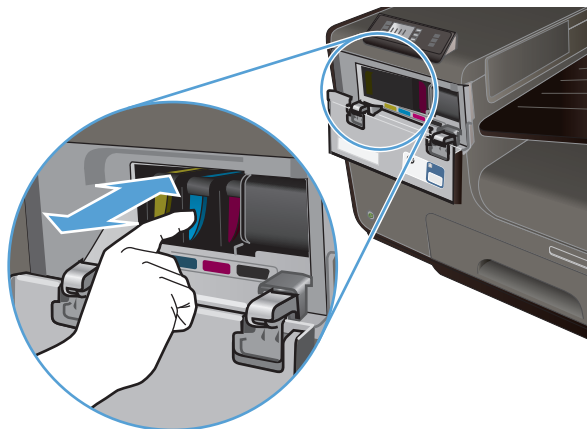

3. 握住旧墨盒的边缘，然后竖直向上将墨盒拉出以将其取出。

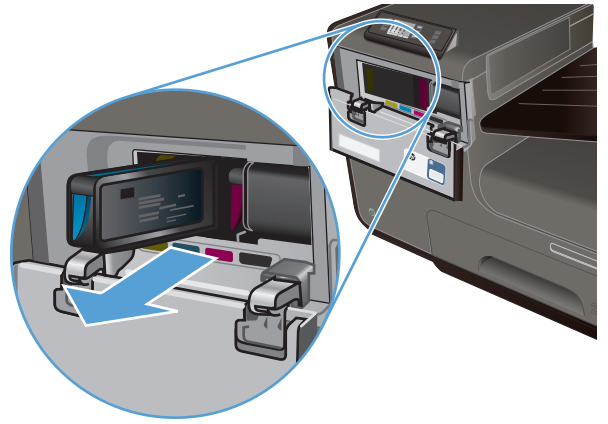

4. 从包装中取出新墨盒。

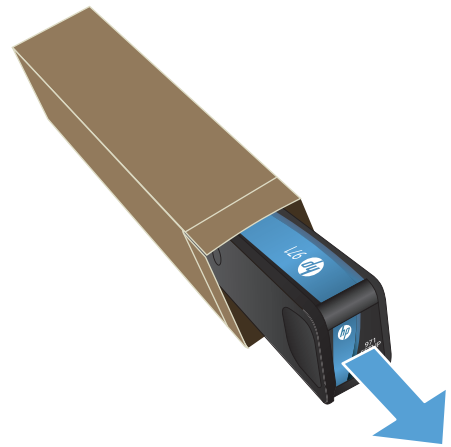

5. 不要触碰墨盒的金属接头。如果接头上有指纹，可能会导致打印质量问题。



6. 将新墨盒插入产品中。

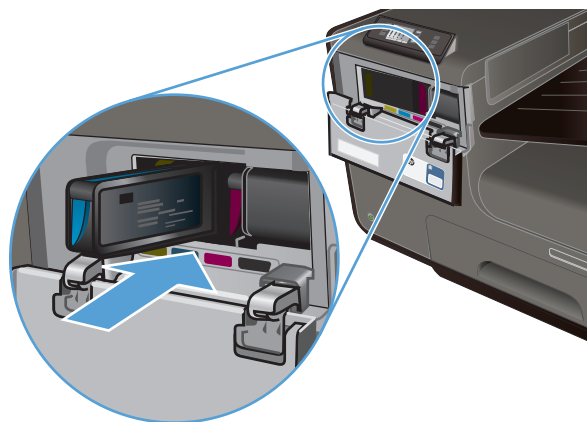

7. 关闭墨盒挡盖。



8. 将旧墨盒放入包装箱中，并参考 <http://www.hp.com/recycle> 中的 HP 回收利用说明。

解决耗材问题

检查墨盒

如有打印质量疑问，请参阅[第 141 页的改善打印质量](#)。

 **注：** 如果使用的是“普通办公”打印设置，打印效果可能会比较浅。

如果确定需要更换墨盒，请查看墨盒或打印“耗材状态”页以找出正确的原装 HP 墨盒部件号。

重装或再造的墨盒

Hewlett-Packard 公司不建议使用非 HP 耗材，无论此类耗材是新的还是再造的。因为这些产品不是 HP 产品，HP 无法改变其设计或控制其质量。如果使用重装或再造的墨盒后对打印质量不满意，请将墨盒更换为原装 HP 墨盒。

 **注：** 如果将非 HP 墨盒更换为原装 HP 墨盒，打印头可能仍包含非 HP 墨盒的墨水，直到打印头的墨水用完，并注满新安装的原装 HP 墨盒墨水为止。

解释打印质量报告

1. 在产品控制面板上，按下 (X451 Series) 或轻触 (X551 Series) [设置](#)  按钮。
2. 按下或轻触[打印报告](#)菜单项。
3. 按下或轻触[打印质量报告](#)菜单项以打印它。
4. 按照打印页面上的说明进行操作。

此页面包含四个色带，这些色带分成几组，如下图所示。通过检查每组，可将问题隔离到某个特定的墨水颜色。

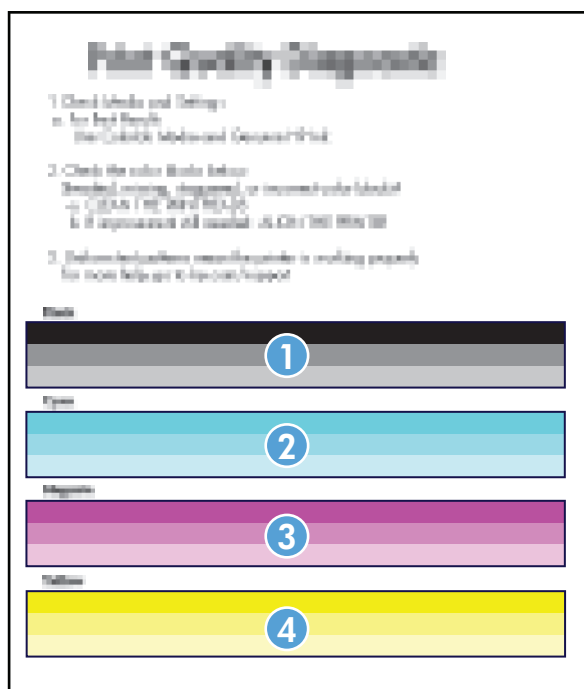

部分	墨盒
1	黑色
2	青色
3	品红色
4	黄色

- 如果在一组或多组中出现点或条纹，则需要清洗打印头。如果此操作不能解决问题，请与 HP 联系。
- 如果条纹出现在多个色带中，请再次清洗打印头，看看问题是否仍然存在，如果存在，请与 HP 联系。问题的根源可能在于墨盒之外的组件。

解释控制面板上的耗材消息

安装了非 HP 墨盒

说明

无需任何操作，这只是通知。

建议的操作

使用 **SETUP** 墨盒

说明

SETUP 墨盒在产品完成初始化之前被卸下。

建议的操作

请使用您的产品附带的 SETUP 墨盒进行产品初始化。

不使用 **SETUP** 墨盒

说明

在设备初始化之后，不能使用 SETUP 墨盒。

建议的操作

请将其卸下，安装非 SETUP 墨盒。

<彩色>墨盒墨水不足

说明

墨盒将接近其使用寿命。

建议的操作

可继续打印，但要准备好备用耗材。

<彩色>墨盒墨水严重不足

说明

墨盒已接近其使用寿命。

建议的操作

准备好更换用的墨盒。

安装 **[彩色]** 墨盒

说明

在产品的初始设置期间，以及在产品的初始设置完成之后，可能会显示此消息。

如果在初始设置期间显示此消息，则说明其中一个彩色墨盒在安装时没有关上挡盖。如果缺少墨盒，产品将无法打印。

如果在产品的初始设置之后显示此消息，则说明缺少墨盒或墨盒已安装但已损坏。

建议的操作

安装或更换所示的彩色墨盒。

安装了假冒或用过的<彩色>墨盒

说明

此墨盒中的原装 HP 墨水已耗尽。

建议的操作

单击“确定”继续打印，或使用原装 HP 墨盒进行更换。

安装了原装 HP 耗材

说明

安装了原装 HP 耗材。

建议的操作

无需采取任何措施。

不兼容的 <颜色>

说明

您所安装的墨盒是为其他 HP 产品型号设计的。将此墨盒安装在您的产品中可能会导致该产品无法工作。

建议的操作

安装适用于本产品的正确的墨盒。

墨水不足<彩色>

说明

墨盒已达到其使用寿命，产品不能再打印了。

建议的操作

更换墨盒。

已安装旧 [彩色] 墨盒，要接受，请按 **OK**

说明

用过的原装 HP 彩色墨盒已安装或被移走。

建议的操作

您安装了已用过的原装 HP 墨盒。无需任何操作。

8 打印

- [打印任务 \(Windows\)](#)
- [打印任务 \(Mac\)](#)
- [附加打印任务 \(Windows\)](#)
- [附加打印任务 \(Mac OS X\)](#)
- [使用 HP ePrint](#)
- [使用 HP ePrint Mobile 驱动程序](#)
- [AirPrint](#)
- [使用 HP Wireless Direct 连接打印机](#)
- [即插即印 USB 驱动器打印](#)

打印任务 (Windows)

从软件程序打开打印对话框的方法可能有所不同。以下步骤说明了典型方法。某些软件程序没有文件菜单。请参阅软件程序文档，了解如何打开打印对话框。

通过 Windows 打开打印机驱动程序

1. 在软件程序的文件菜单中，单击**打印**。
2. 选择产品，然后单击**属性**或**首选项**按钮。

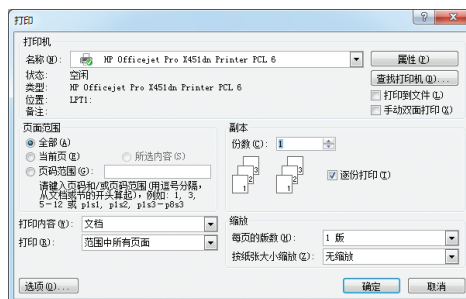

通过 Windows 获得任何打印选项的帮助

1. 单击**帮助**按钮打开联机帮助。

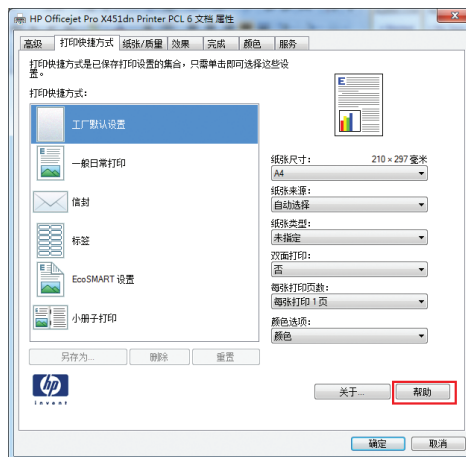

通过 Windows 更改打印份数

1. 在软件程序的文件菜单中，单击**打印**。
2. 选择产品，然后选择份数。

通过 Windows 保存自定义打印设置以便重复使用

通过 Windows 使用打印快捷方式

1. 在软件程序的文件菜单中，单击打印。
2. 选择产品，然后单击**属性**或**首选项**按钮。

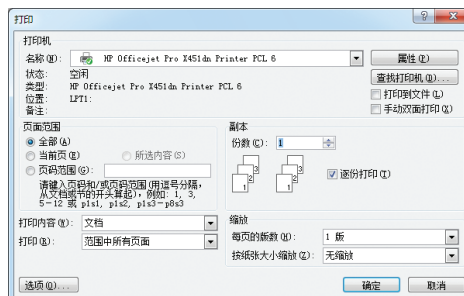

3. 单击**打印快捷方式**选项卡。

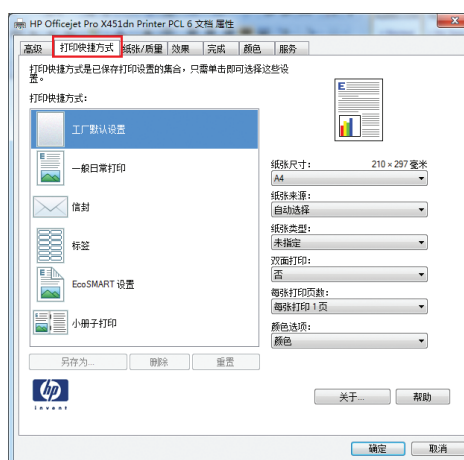

4. 选择其中一个快捷方式，然后单击**确定**按钮。

注： 当您选择某个快捷方式之后，打印机驱动程序中其它选项卡上的对应设置也会相应地更改。

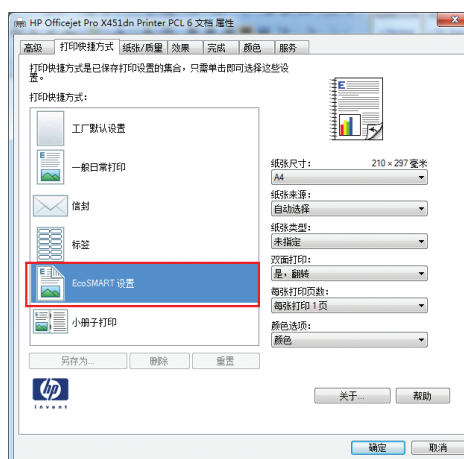

创建打印快捷方式

1. 在软件程序的文件菜单中，单击打印。

2. 选择产品，然后单击**属性**或**首选项**按钮。

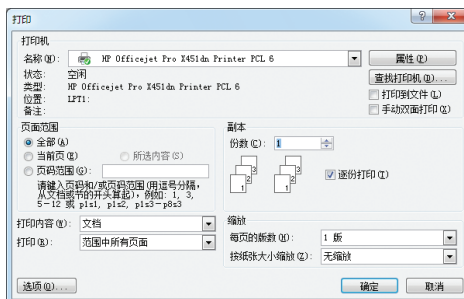

3. 单击**打印快捷方式**选项卡。

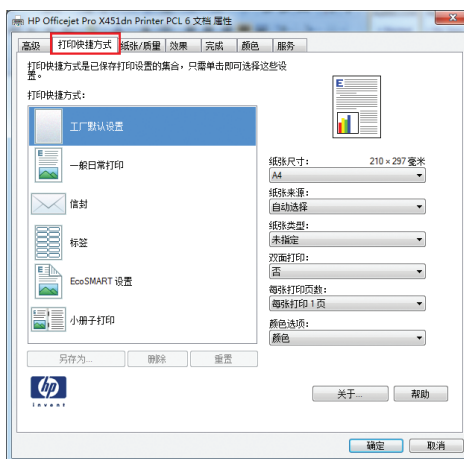

4. 选择一个现有快捷方式作为基础。

注： 在屏幕右侧调整任何设置之前，务必先选择快捷方式。如果先调整设置，再选择快捷方式，则所有调整都将丢失。

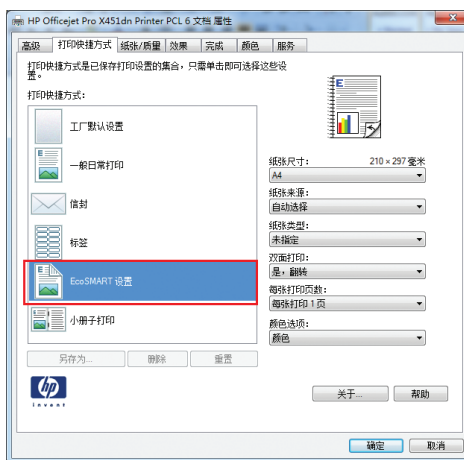

5. 为新快捷方式选择打印选项。

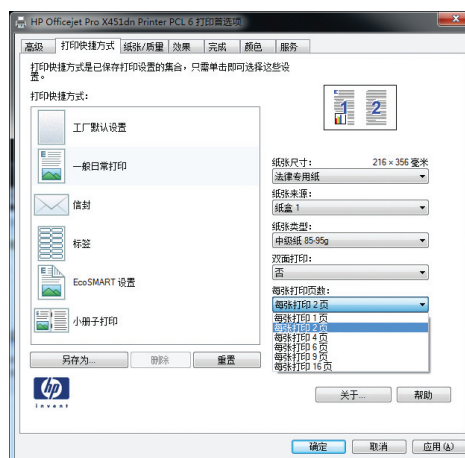

6. 单击另存为按钮。

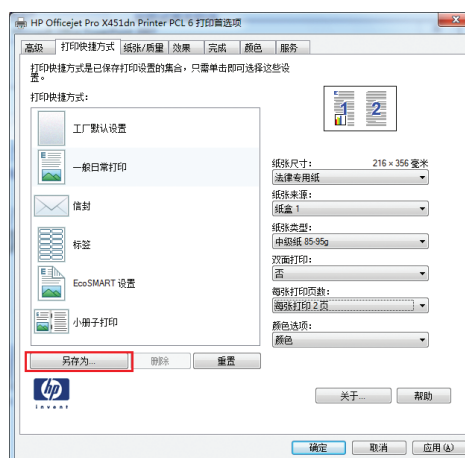

7. 输入快捷方式的名称，然后单击确定按钮。

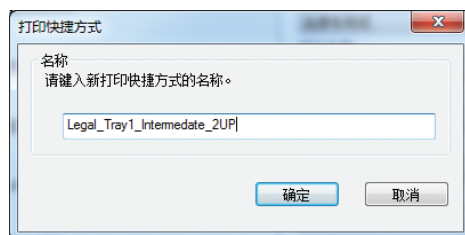

通过 Windows 提高打印质量

通过 Windows 选择页面尺寸

1. 在软件程序的文件菜单中，单击**打印**。
2. 选择产品，然后单击**属性**或**首选项**按钮。
3. 单击**纸张/质量**选项卡。
4. 从**纸张尺寸**下拉列表选择一个尺寸。

通过 Windows 选择自定义纸张尺寸

1. 在软件程序的**文件**菜单中，单击**打印**。
2. 选择产品，然后单击**属性**或**首选项**按钮。
3. 单击**纸张/质量**选项卡。
4. 单击**自定义**按钮。
5. 键入自定义尺寸的名称，并指定尺寸。
 - 宽度是指纸张的短边。
 - 长度是指纸张的长边。

 **注：** 将纸张装入纸盘时，请始终先装入短边。

6. 单击**确定**按钮，然后单击**纸张/质量**选项卡上的**确定**按钮。下次打开打印机驱动程序时，自定义纸张尺寸将显示在纸张尺寸列表中。

通过 Windows 选择纸张类型

1. 在软件程序的**文件**菜单中，单击**打印**。
2. 选择产品，然后单击**属性**或**首选项**按钮。
3. 单击**纸张/质量**选项卡。
4. 在**纸张类型**下拉列表中，单击**更多...**选项。
5. 展开**类型**：选项列表。
6. 展开能最准确地描述您的纸张的纸张类型类别，然后单击您所使用的纸张类型。

通过 Windows 选择纸盘

1. 在软件程序的**文件**菜单中，单击**打印**。
2. 选择产品，然后单击**属性**或**首选项**按钮。
3. 单击**纸张/质量**选项卡。
4. 从**纸张来源**下拉列表选择一个纸盘。

通过 Windows 执行双面打印

通过 Windows 自动执行双面打印

1. 在软件程序的**文件**菜单中，单击**打印**。

2. 选择产品，然后单击**属性**或**首选项**按钮。

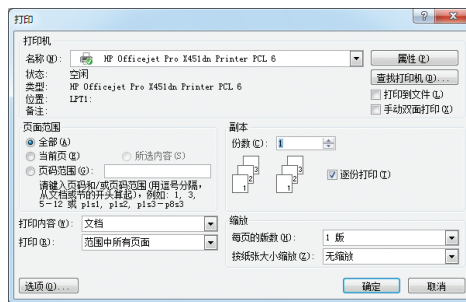

3. 单击**完成**选项卡。

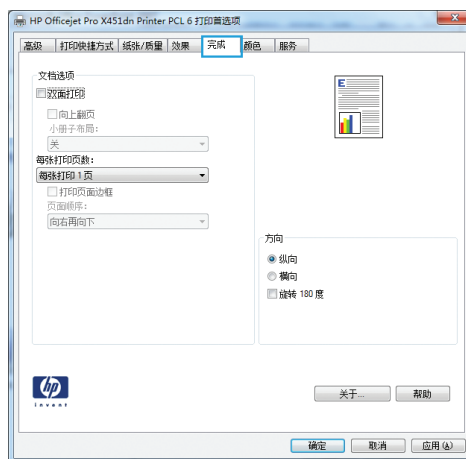

4. 选中**双面打印（手动）**复选框。单击**确定**按钮以打印作业。

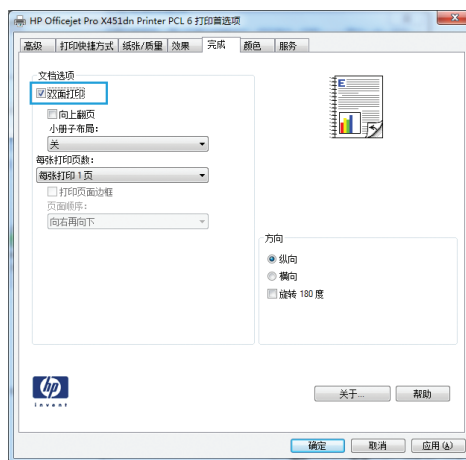

通过 Windows 在每张纸上打印多个页面

1. 在软件程序的文件菜单中，单击**打印**。

2. 选择产品，然后单击**属性**或**首选项**按钮。

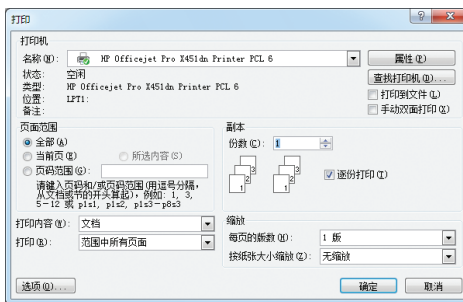

3. 单击**完成**选项卡。

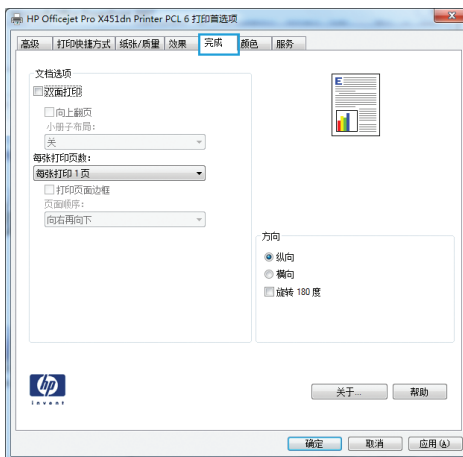

- 从**每张打印页数**下拉列表中选择要在每张纸上打印的页数。

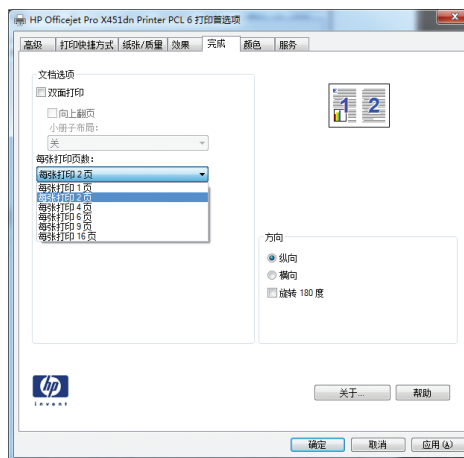

- 选择正确的**打印页面边框**、**页面顺序**和**方向**选项。

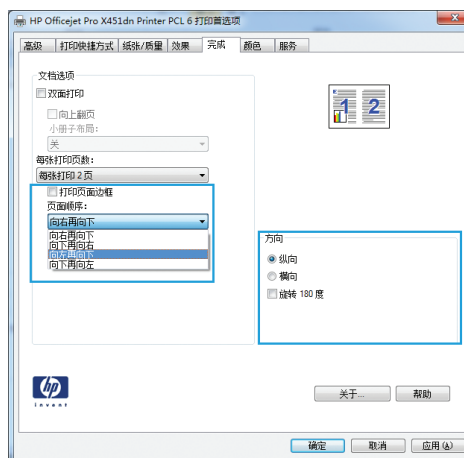

通过 Windows 选择页面方向

- 在软件程序的**文件**菜单中，单击**打印**。
- 选择产品，然后单击**属性**或**首选项**按钮。

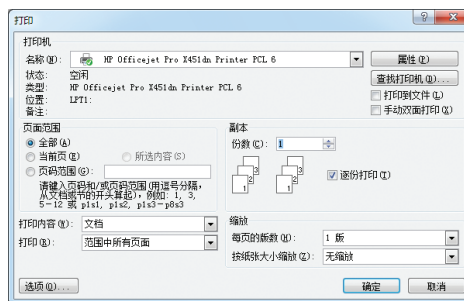

3. 单击**完成**选项卡。

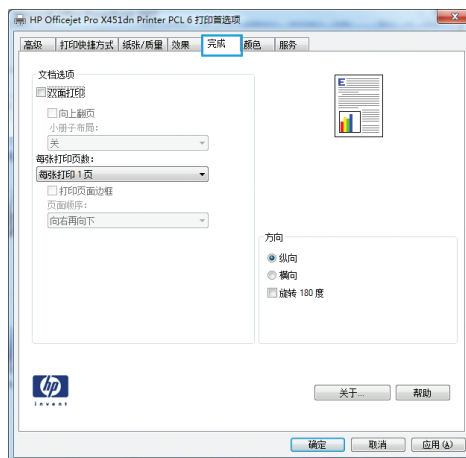

4. 在**方向**区域中，选择**纵向**或**横向**选项。

要上下颠倒打印页面图像，请选择**旋转 180 度**选项。

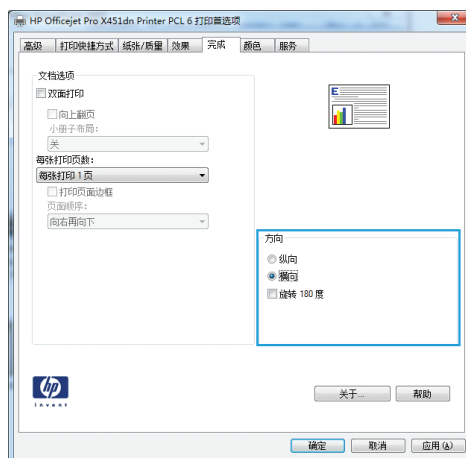

在 Windows 中设置高级颜色选项

1. 在软件程序的**文件**菜单中，单击**打印**。
2. 选择产品，然后单击**属性**或**首选项**按钮。
3. 单击**颜色**选项卡。
4. 单击 **HP EasyColor** 复选框以取消选中该项。
5. 在**颜色选项**区域中，单击**墨水设置**按钮。
6. 使用滑块调节设置，然后单击**确定**。

打印任务 (Mac)

在 Mac 中创建和使用打印预置

使用打印预置可保存当前的打印机驱动程序设置以便再次使用。

创建打印预置

1. 在**文件**菜单上，单击**打印**选项。
2. 从打印机列表中选择该产品。
3. 选择要保存的打印设置以便再用。
4. 在**预置**菜单中，单击**另存为...**选项并键入预置的名称。
5. 单击 **OK** 按钮。

使用打印预置

1. 在**文件**菜单上，单击**打印**选项。
2. 从打印机列表中选择该产品。
3. 在**预置**菜单中，选择打印预置。

 **注：** 要使用打印机驱动程序默认设置，请选择**标准**或**默认设置**选项。

在 Mac 中打印封面

1. 在**文件**菜单上，单击**打印**选项。
2. 从打印机列表中选择该产品。
3. 打开**封面**菜单，然后选择打印封面的位置。单击**文档前**按钮或**文档后**按钮。
4. 在**封面类型**菜单中，选择要打印在封面上的消息。

 **注：** 要打印空白封面，请从**封面类型**菜单选择**标准**选项。

在 Mac 中在一张纸上打印多个页面

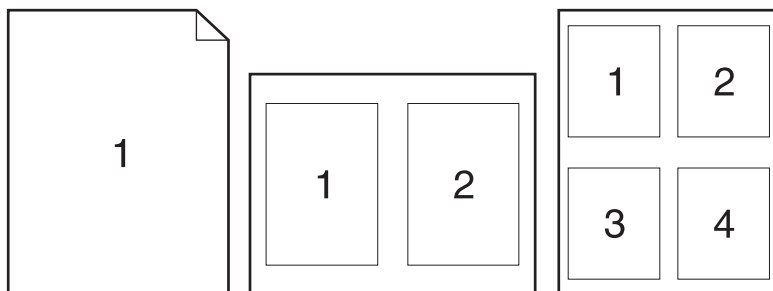

1. 在**文件**菜单上，单击**打印**选项。
2. 从**打印机**列表中选择该产品。
3. 打开**布局**菜单。
4. 转至**每张页数**，选择想要在每张纸上打印的页数（1、2、4、6、9 或 16）。
5. 在**布局方向**区域选择页面在纸张上的放置顺序和位置。
6. 从**边框**菜单，选择要在纸张上每页周围打印的边框的类型。

在 Mac 上进行双面打印

使用自动双面打印

1. 在其中一个纸盘中装入充足的纸张以供打印作业使用。
2. 在**文件**菜单上，单击**打印**选项。
3. 打开**布局**菜单。
4. 从**双面**菜单选择**装订**选项。这将设置默认装订；以后，只需选中**双面**复选框（在**份数**字段旁边）即可打印双面打印作业。

通过 Mac 设置颜色选项

如果您使用针对 Mac 的 HP Postscript 打印机驱动程序，**HP EasyColor** 技术就会扫描所有文档，并自动调整所有照片图像以实现同样的照片改进效果。

在下面的示例中，左侧的图像创建时没有使用 **HP EasyColor** 选项。右侧的图像显示了使用 **HP EasyColor** 选项后结果有所改善。

Bring your photos to LIFE



powered by hp EasyColor and the UPD



Bring your photos to LIFE



powered by hp EasyColor and the UPD



默认情况下，HP Mac Postscript 打印机驱动程序已启用了 **HP EasyColor** 选项，您无需手动调整颜色。要禁用此选项以便手动调整颜色设置，请执行以下步骤。



1. 在**文件**菜单上，单击**打印**选项。
2. 从**打印机**列表中选择该产品。
3. 打开**颜色选项**菜单，然后单击 **HP EasyColor** 复选框以清除它。
4. 从 **RGB 颜色** 下拉菜单中选择一种设置，可调节 **RGB 颜色** 设置。

附加打印任务 (Windows)

取消打印作业

在 Windows 中取消打印作业

1. 如果当前正在打印作业，您可以按下产品控制面板上的取消  按钮取消作业。

 **注：** 按下取消  按钮可以清除产品当前正在处理的作业。如果有多个进程正在运行，则按下取消  按钮会清除产品控制面板显示屏上当前显示的进程。

 **注：** 在 HP Officejet Pro X451 系列产品中，还可以从**作业状态**菜单取消打印作业。

2. 您还可以从软件程序或打印队列取消打印作业。
 - **软件程序：**通常，计算机屏幕上会短暂出现一个对话框，可使您取消打印作业。
 - **Windows 打印队列：**如果打印队列（计算机内存）或打印后台处理程序中有正在等待的打印作业，请删除该处的作业。
 - **Windows XP、Server 2003 或 Server 2008：**依次单击**开始**、**设置**和**打印机和传真**。双击产品图标以打开窗口，右击想要取消的打印作业，然后单击**取消**。
 - **Windows Vista：**单击**开始**，单击**控制面板**，然后在**硬件和声音**下单击**打印机**。双击产品图标以打开窗口，右击想要取消的打印作业，然后单击**取消**。
 - **Windows 7：**单击**开始**，然后单击**设备和打印机**。双击产品图标以打开窗口，右击想要取消的打印作业，然后单击**取消**。

通过 Windows 将彩色文本打印成黑色（灰度）

1. 在软件程序的**文件**菜单中，单击**打印**。
2. 选择产品，然后单击**属性**或**首选项**按钮。
3. 单击**高级**选项卡。
4. 展开**文档**选项部分。
5. 展开**打印机功能**部分。
6. 在**将所有文字打印成黑色**下拉列表中，选择**已启用**选项。

在 Windows 中在特殊纸张或标签上打印

1. 在软件程序的**文件**菜单中，单击**打印**。

2. 选择产品，然后单击**属性**或**首选项**按钮。

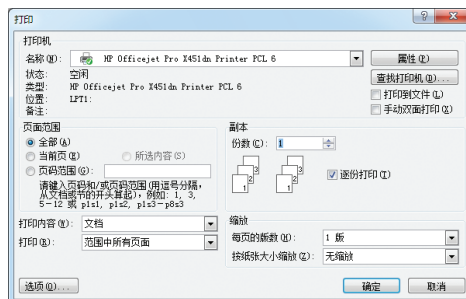

3. 单击**纸张/质量**选项卡。

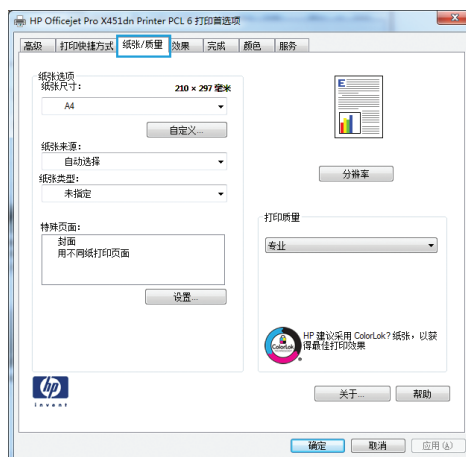

4. 在**纸张类型**下拉列表中，单击**更多...**选项。

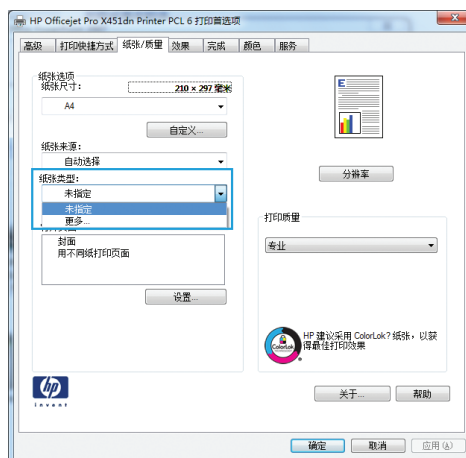

5. 展开**类型**：选项列表。

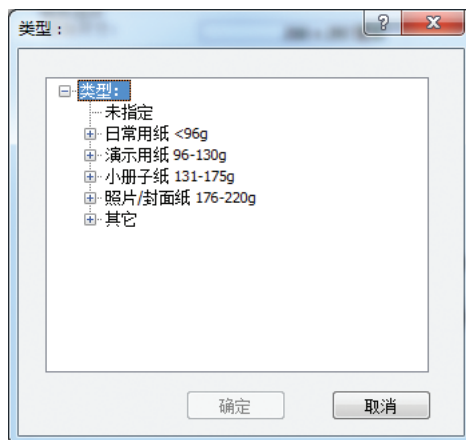

6. 展开能最准确描述您的纸张的纸张类型类别。

注： 标签位于其它选项列表中。

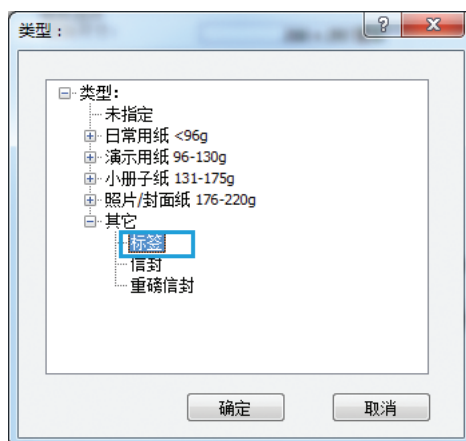

7. 选择要使用的纸张类型对应的选项，然后单击确定按钮。

通过 Windows 在不同纸张上打印第一页或最后一页

1. 在软件程序的文件菜单中，单击打印。
2. 选择产品，然后单击属性或首选项按钮。

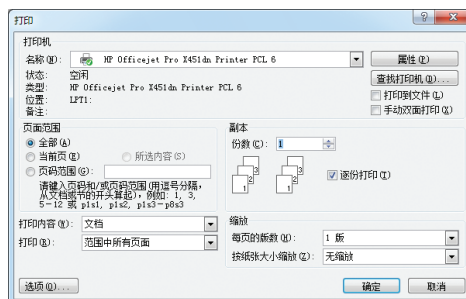

3. 单击纸张/质量选项卡。

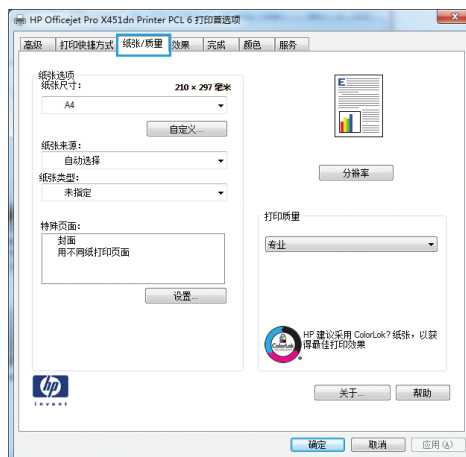

- 在特殊页面区域中，单击用不同纸打印页面选项，然后单击设置按钮。

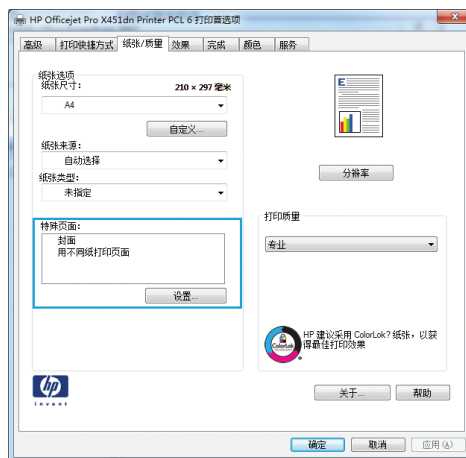

- 在文档中的页面区域中，选择第一页或最后一页选项。

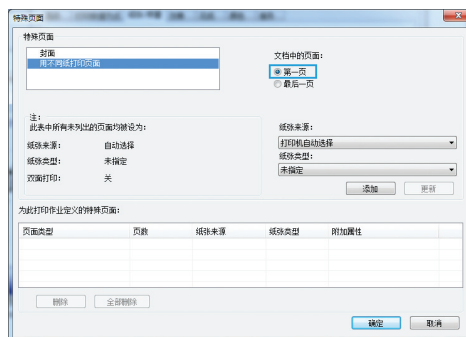

- 从纸张来源和纸张类型下拉列表中选择正确的选项。单击添加按钮。

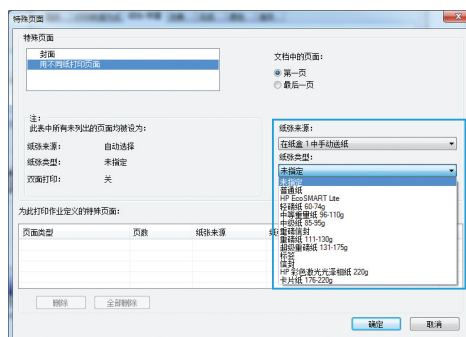

7. 如果**同时**在不同的纸张上打印第一页和最后一页，请重复步骤 5 和步骤 6，为另一页选择相应的选项。

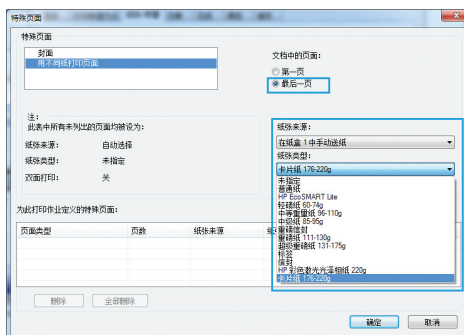

8. 单击**确定**按钮。

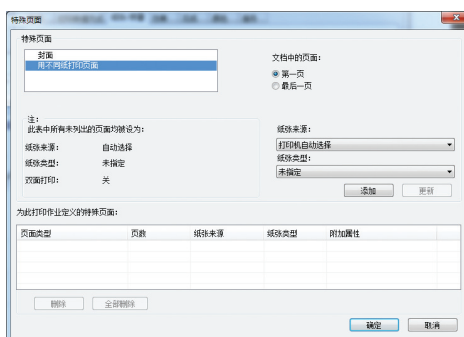

用 Windows 缩放文档适应页面尺寸

1. 在软件程序的**文件**菜单中，单击**打印**。
2. 选择产品，然后单击**属性**或**首选项**按钮。

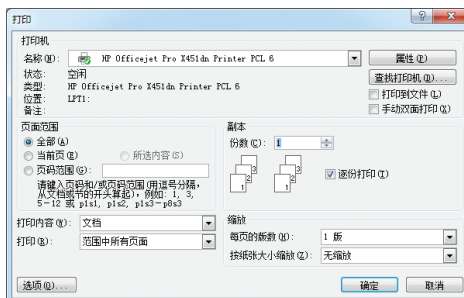

3. 单击**效果**选项卡。

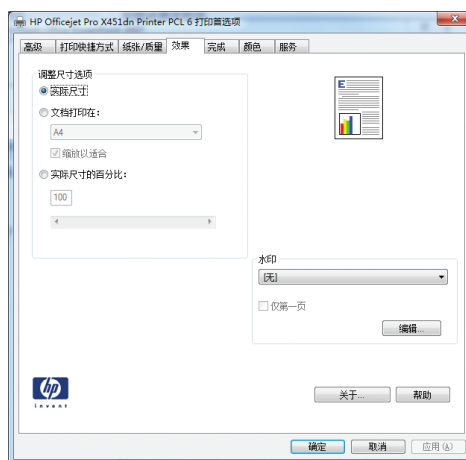

4. 选择**文档打印在**选项，然后从下拉列表中选择
一个尺寸。

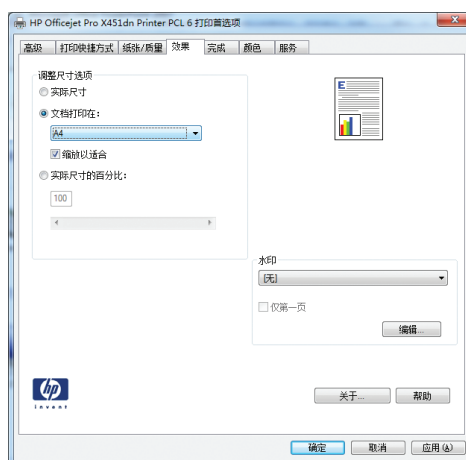

在 Windows 上向文档添加水印

1. 在软件程序的**文件**菜单中，单击**打印**。
2. 选择产品，然后单击**属性**或**首选项**按钮。
3. 单击**效果**选项卡。
4. 从**水印**下拉列表中选择**一个水印**。
或者，要向列表添加一个新水印，请单击**编辑**按钮。指定水印设置，然后单击**确定**按钮。
5. 要**仅在**第一页上打印水印，请选择**仅第一页**复选框。否则，将在**每一页**上都打印水印。

通过 Windows 创建小册子

1. 在软件程序的**文件**菜单中，单击**打印**。

2. 选择产品，然后单击**属性**或**首选项**按钮。

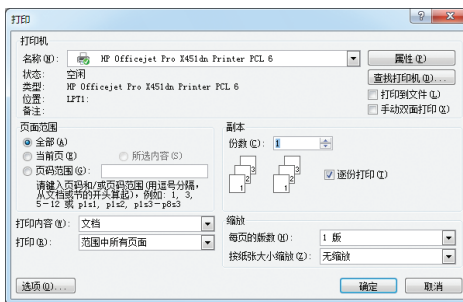

3. 单击**完成**选项卡。

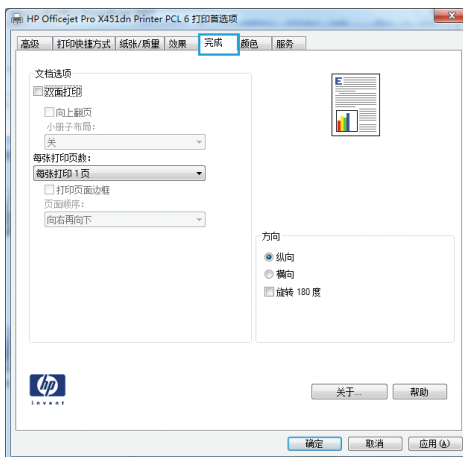

4. 选中双面打印（手动）复选框。

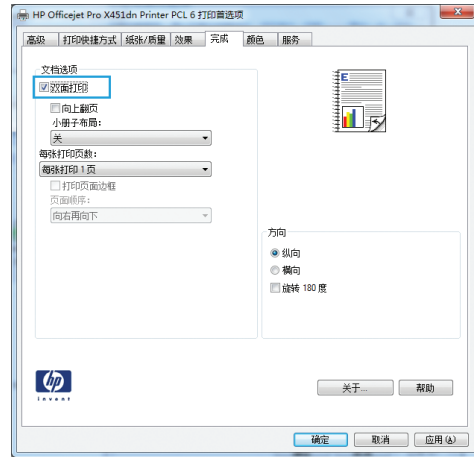

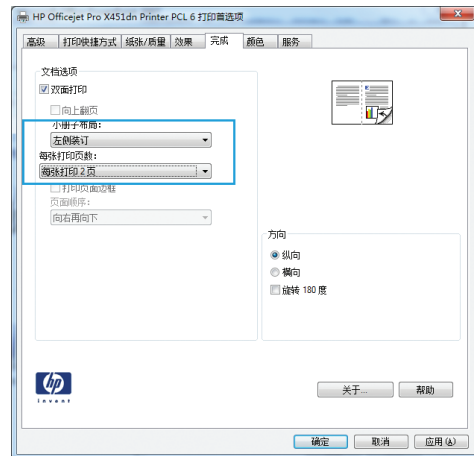

5. 在小册子布局下拉列表中，单击左侧装订或右侧装订选项。每张打印页数选项会自动更改为每张打印 2 页。



附加打印任务 (Mac OS X)

通过 Mac 取消打印作业

1. 如果打印作业当前正在打印，要取消它，可轻触产品控制面板底部附近的正在打印 <文件名> 显示屏，然后轻触控制面板右侧可用的取消 

 **注：** 取消作业将清除产品当前正在处理的作业。如果有多个进程正在运行，请重复步骤 1 取消其他作业。

2. 您还可以从软件程序或打印队列取消打印作业。
 - **软件程序：** 通常，计算机屏幕上会短暂出现一个对话框，可使您取消打印作业。
 - **Mac 打印队列：** 双击 dock 中的产品图标，打开打印队列。突出显示打印作业，然后单击删除。

通过 Mac 更改纸张尺寸和类型

1. 在软件程序的**文件**菜单中，单击**打印**选项。
2. 从**纸张尺寸**下拉列表选择一个尺寸。
3. 打开**纸张/质量**面板。
4. 从**介质类型**下拉列表中选择一种类型。
5. 单击**打印**按钮。

在 Mac 中调整文档大小或在自定义纸张尺寸上打印

Mac OS X 10.6 及更高版本

使用以下方法之一。

1. 在**文件**菜单上，单击**打印**选项。
 2. 选择本产品，然后为**纸张尺寸**和**方向**选项选择正确的设置。
-
1. 在**文件**菜单上，单击**打印**选项。
 2. 打开**纸张处理**菜单。
 3. 在**目标纸张尺寸**区域单击**缩放以适合纸张尺寸**框，然后从下拉列表中选择尺寸。

在 Mac 上使用水印

1. 在**文件**菜单上，单击**打印**选项。
2. 打开**水印**菜单。
3. 选中**水印**框以打印半透明消息。
4. 从**水印**菜单选择是在所有页面上打印水印还是仅在第一页上打印水印。

5. 从**文本**菜单选择其中一个标准消息，或者选择**自定义**选项并在框中键入新消息。
6. 选择其它设置选项。

使用 HP ePrint

使用 HP ePrint 打印文档时，从任何具有电子邮件功能的设备将这些文档以电子邮件附件的形式发送到本产品的电子邮件地址。

 **注：** 产品必须连接到有线或无线网络并可访问 Internet 才能使用 HP ePrint。

1. 要使用 HP ePrint，首先必须启用 HP Web 服务。
 - a. 从产品控制面板的主屏幕中，按下（X451 Series）或轻触（X551 Series）Web 服务  按钮。
 - b. 按下或轻触 **启用 Web 服务** 按钮。
2. 从 **HP Web 服务** 菜单中，轻触 **显示电子邮件地址** 按钮以在控制面板显示产品的电子邮件地址。
3. 使用 HP ePrint Center 网站定义安全设置以及配置发往本产品的所有 HP ePrint 作业的默认打印设置。
 - a. 转到 www.hpeprintcenter.com。
 - b. 单击 **登录**，然后输入 HP ePrintCenter 凭据或注册新帐户。
 - c. 从列表中选择您的产品，或单击 **+** **添加打印机** 以添加您的产品。要添加产品，需要打印机代码，此代码是本产品电子邮件地址中 @ 符号之前的部分。

 **注：** 此代码仅在启用 HP Web 服务起 24 小时内有效。如果此代码到期，则请按照说明再次启用 HP Web 服务，并获取一个新代码。

- d. 要防止产品打印预料之外的文档，请单击 **ePrint 设置**，然后单击 **允许的发件人** 选项卡。单击 **仅限允许的发件人**，然后添加允许执行 ePrint 作业的电子邮件地址。
 - e. 要设置发送到本产品的所有 ePrint 作业的默认设置，请单击 **ePrint 设置**，单击 **打印选项**，然后选择要使用的设置。
4. 要打印文档，请将其附加到向产品的电子邮件地址发送的电子邮件中。

 **注：** 收到电子邮件后将其打印出来。对于任何电子邮件，不保证何时或是否能够收到它。可以在以下地址查看打印状态 www.eprintcenter.com。

 **注：** 用 HP ePrint 打印的文档可能看起来与原件不同。样式、格式和文本衔接可能与原始文档不同。对于需要以较高质量打印的文档（如法律文档），建议从计算机上的软件应用程序进行打印，这样您就可以更好地控制打印输出的外观。

使用 HP ePrint Mobile 驱动程序

使用 HP ePrint Mobile 驱动程序，可从台式机或便携式计算机轻松打印至任何支持 HP ePrint 的产品。安装此驱动程序后，从应用程序中打开**打印**选项，然后从已安装的打印机列表中选择 **HP ePrint Mobile**。通过此单个驱动程序，可轻松查找注册到 ePrintCenter 帐户的启用 HP ePrint 的产品。目标 HP 产品可以放在您的办公桌上，也可位于远程位置，如办事处或全球任意位置—可使用 Internet 进行远程打印，而无文件类型或大小限制。目标产品可位于世界任意位置；只要连接 Web 并在 ePrintCenter 中注册，即可将打印作业发送至本产品。

对于 Windows，HP ePrint Mobile 驱动程序也支持传统上通过网络（LAN 或 WAN）IP 直接打印至本地网络打印机的作业打印至支持的 PostScript® 产品。

转至 www.hp.com/go/eprintmobiledriver，获取驱动程序和相关信息。

支持的操作系统

- Windows® XP（32 位，SP 2 或更高）

 **注：** Microsoft 在 2009 年 4 月停止了对 Windows XP 的主流支持。HP 将继续对停止生产的 XP 操作系统提供最佳支持。

- Windows Vista®（32 位和 64 位）
- Windows 7（32 位和 64 位）
- Windows .Net 3.5 SP1

 **注：** 如果不使用“添加打印机”向导，则可安装 Windows .Net 3.5。

- Mac OS X v10.5 和 v10.6

 **注：** HP ePrint Mobile 驱动程序是适用于 Mac 的 PDF 工作流程实用程序，在技术上并非打印驱动程序。适用于 Mac 的 HP ePrint Mobile 仅支持通过 ePrintcenter 的打印路径，不支持直接 IP 打印至本地网络打印机。

AirPrint

iOS 4.2 和 Mac OS X 10.7 或更高版本支持使用 Apple 的 AirPrint 直接打印。使用 AirPrint 可从 iPad (iOS 4.2)、iPhone (3GS 或此后产品) 或 iPod touch (第三代或此后产品) 的以下移动应用程序中直接打印到本产品：

- Mail
- Photos
- Safari
- 部分第三方应用程序

要使用 AirPrint，本产品必须连接到无线网络。有关使用 AirPrint 和有关哪些 HP 产品与 AirPrint 兼容的详细信息，请访问 www.hp.com/go/airprint。

 **注：** 可能需要升级产品固件才能使用 AirPrint。转到 www.hp.com/support/ojpx451 或 www.hp.com/support/ojpx551。

 **注：** 如果使用 AirPrint 驱动程序，其选项和设置与 HP 提供的功能全面的驱动程序不同。此文档介绍功能全面的 HP 驱动程序功能。

使用 HP Wireless Direct 连接打印机

使用 HP Wireless Direct 将计算机、智能电话、Tablet 或其他支持 Wi-Fi 的设备直接连接到 HP 打印机。通过 HP Wireless Direct 连接，您可以在不使用路由器的情况下，从支持 Wi-Fi 的设备以无线方式进行打印。

- 需要 HP 打印软件才能从计算机通过 Wireless Direct 进行打印。需要兼容的打印应用程序才能从智能电话或 Tablet 通过 Wireless Direct 进行打印。
- 可从打印机的控制面板打开和管理 Wireless Direct 连接。
- 如果您的支持 Wi-Fi 的设备支持 WPA2 加密，则在设置 Wireless Direct 连接时可以启用安全功能。
- 最多可以有 5 台设备同时使用 Wireless Direct 连接到打印机。
- 当打印机连接到无线网络或 USB 电缆时，也可以使用 Wireless Direct 连接。
- Wireless Direct 不能连接 Internet。

该部分包含以下主题：

- [从支持 Wi-Fi 的移动设备连接并打印](#)
- [通过无线路由器和 Wireless Direct 连接支持 Wi-Fi 的计算机并进行打印](#)
- [仅通过 Wireless Direct 连接支持 Wi-Fi 的计算机并进行打印](#)
- [从通过 USB 打印改为通过 Wireless Direct 连接打印](#)

从支持 Wi-Fi 的移动设备连接并打印

1. 设置打印机。需要兼容的打印应用程序才能从移动设备进行打印。如果您的移动打印应用程序能够通过无线网络连接进行打印，则可以通过 Wireless Direct 进行打印。

 **注：** 与安装了 HP ePrint 移动应用程序、安装了 HP 打印机控制应用程序的移动设备、具有 iOS 4.2+ 的 Apple 设备和 HP webOS 设备兼容。

2. 打开打印机的 Wireless Direct 连接。
 - 在控制面板中，按下 (X451 Series) 或轻触 (X551 Series) **设置**  按钮。
 - 打开**网络**菜单。
 - 打开**直接无线**菜单。
 - 选择**启用**以启用 Wireless Direct 连接，或选择**打开 (带有安全设置)**以启用与打印机的安全 Wireless Direct 连接。
3. 打开移动设备的 Wi-Fi 功能。

4. 在移动设备中，搜索并连接打印机的 Wireless Direct 名称，如 HP-Setup-xx-Officejet Pro X551。
5. 在移动设备的打印应用程序中，确认 HP 打印机是默认打印机，选择打印，然后打印文档。

通过无线路由器和 **Wireless Direct** 连接支持 **WiFi** 的计算机并进行打印

1. 通过无线路由器设置和安装打印机。在继续操作之前，确保能够通过无线路由器成功打印。
2. 打开打印机的 Wireless Direct 连接。
 - 在控制面板中，按下（X451 Series）或轻触（X551 Series）**设置**  按钮。
 - 打开**网络**菜单。
 - 打开**直接无线**菜单。
 - 选择**启用**以启用 Wireless Direct 连接，或选择**打开（带有安全设置）**以启用与打印机的安全 Wireless Direct 连接。
3. 打开计算机的 Wi-Fi 功能。
4. 从计算机中，搜索并连接打印机的 Wireless Direct 名称，如 HP-Setup-xx-Officejet Pro X551。
5. 在计算机中，选择打印，然后确认打印文档。

仅通过 **Wireless Direct** 连接支持 **WiFi** 的计算机并进行打印

1. 设置计算机，但不安装 HP 打印机软件。
2. 打开打印机的 Wireless Direct 连接。
 - 在控制面板中，按下（X451 Series）或轻触（X551 Series）**设置**  按钮。
 - 打开**网络**菜单。
 - 打开**直接无线**菜单。
 - 选择**启用**以启用 Wireless Direct 连接，或选择**打开（带有安全设置）**以启用与打印机的安全 Wireless Direct 连接。
3. 打开计算机的 Wi-Fi 功能。
4. 从计算机中，搜索并连接打印机的 Wireless Direct 名称，如 HP-Setup-xx-Officejet Pro X551。
5. 安装 HP 打印机软件。
 - 显示**连接选项**软件屏幕时，选择**无线**。
 - 显示检测到的打印机列表时，选择您的 HP 打印机，然后完成安装。

从通过 USB 打印改为通过 Wireless Direct 连接打印

通过 USB 连接设置打印机之后，按照以下步骤操作。

1. 打开打印机的 Wireless Direct 连接。
 - 在控制面板中，按下 (X451 Series) 或轻触 (X551 Series) **设置**  按钮。
 - 打开**网络**菜单。
 - 打开**直接无线**菜单。
 - 选择**启用**以启用 Wireless Direct 连接，或选择**打开 (带有安全设置)**以启用与打印机的安全 Wireless Direct 连接。
2. 打开计算机的 Wi-Fi 功能。
3. 从计算机中，搜索并连接打印机的 Wireless Direct 名称，如 HP-Setup-xx-Officejet Pro X551。
4. 在计算机中，将打印机软件配置为通过 Wireless Direct 进行打印。
 - a. 选择 Windows **开始按钮** > **所有程序** > **HP** > HP Officejet Pro X551 系列**打印机设置和软件**
 - b. 选择**连接新打印机**。

 **切记：** 不要选择将 **USB** 连接的打印机转换为无线。

 - c. 显示**连接选项**软件屏幕时，选择**无线**。
 - d. 显示检测到的打印机列表时，选择您的 HP 打印机，然后完成安装。
5. 如果要通过 Wireless Direct 进行打印，可从所使用的软件应用程序中的 Windows 打印机组中选择标有“(网络)”的打印机。

 **注：** 打印机组中有两个打印机实例，因此确保选择名为 HP Officejet Pro X551 系列(网络) 的打印机。

即插即印 USB 驱动器打印

用于 Officejet Pro X551 系列打印机

本产品可以从 USB 驱动器中执行打印，因此无需从计算机发送，也可快速打印文件。本产品可通过产品前面和后面的 USB 端口接受标准 USB 存储附件。您可以打印以下类型的文件：

- .PDF
- .JPEG
- .JPG
- .PNG
- .TIFF

1. 将 USB 驱动器插入产品前面和后面的 USB 端口。“即插即印”菜单将打开。

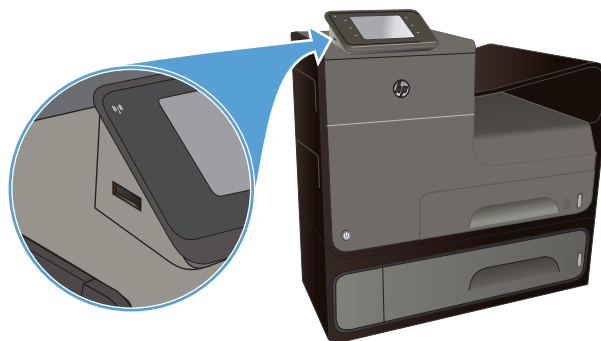

2. 从 USB 设备中的文档和文件夹列表中选择文档。
3. 轻触**设置...**按钮以修改作业的打印设置（如果需要）。
4. 轻触**开始黑白**或**开始彩色**以启动打印作业。
5. 要扫描某个文档并将其另存为 USB 驱动器上的 .JPEG 或 .PDF 文件，请将文档放在扫描仪玻璃板上或文档进纸器中。轻触**扫描到 USB 驱动器**项。轻触**设置...**按钮以调整扫描设置。

9 颜色

- [调整颜色](#)
- [使用 HP EasyColor 选项](#)
- [使颜色与计算机屏幕上的匹配](#)
- [打印防褪色和防水打印](#)

调整颜色

通过以下方式管理颜色：更改打印机驱动程序中的**颜色选项卡** (Windows) 或**颜色选项选项卡** (Mac) 中的设置。

更改打印作业的颜色主题

1. 在软件程序的**文件菜单**中，单击**打印**。
2. 单击**属性或首选项** (Windows)。
3. 单击**颜色选项卡** (Windows) 或**颜色选项选项卡** (Mac) 并取消选中 HP EasyColor。
4. 从**颜色主题** (Windows) 或 **RGB 颜色** (Mac) 下拉列表中选择一种颜色主题。

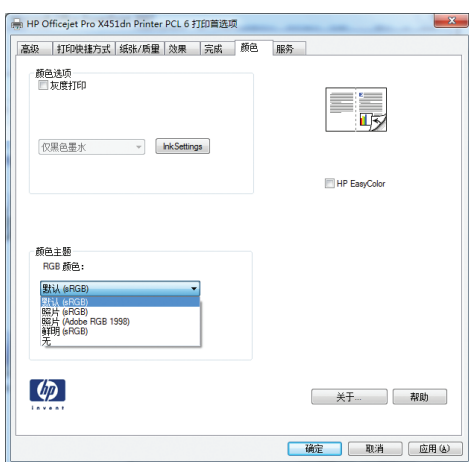

- **默认 (sRGB)**: 此主题将产品设为在原始设备模式下打印 RGB 数据。使用此主题时，可在软件程序或操作系统中管理颜色，以确保正确着色。
- **鲜明**: 本产品增强了中色调的颜色饱和度。打印商务图形时请使用此主题。
- **照片**: 本产品将 RGB 颜色解释为如同使用数码彩扩机打印照片。它渲染的色彩比默认 (sRGB) 主题更深、更饱和。打印照片时请使用此主题。
- **照片 (Adobe RGB 1998)**: 此主题适合打印使用 AdobeRGB 色彩空间而非 sRGB 的数码照片。使用此主题时，请关闭软件程序中的颜色管理功能。
- **无**: 不使用颜色主题。

更改颜色选项

从打印机驱动程序的颜色选项卡中，更改当前打印作业的颜色选项设置。

1. 在软件程序的**文件菜单**中，单击**打印菜单项**。
2. 单击**属性或首选项** (Windows)。
3. 单击**颜色选项卡** (Windows) 或**颜色选项选项卡** (Mac)。

4. 清除选中 **HP EasyColor** 复选框。

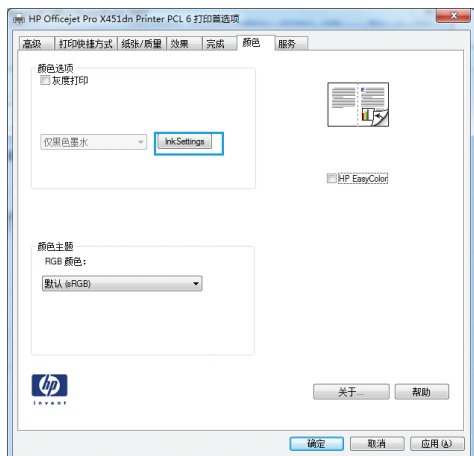

5. 单击**墨水设置**按钮 (Windows) 或展开**高级菜单** (Mac)，然后使用滑块进行以下调节：

- **晾干时间**
- **饱和度**
- **黑色墨水铺展**

 **注：** 手动更改颜色设置可能影响输出。HP 建议只由彩色图形专家更改这些设置。

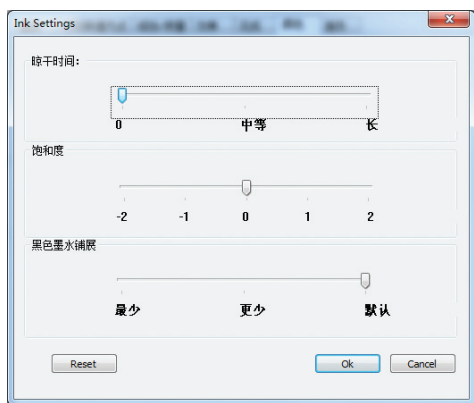

 **注：** 手动更改颜色设置可能影响输出。HP 建议只由彩色图形专家更改这些设置。

6. 单击**确定**保存调节结果并关闭窗口，或单击**重置**将设置还原到出厂默认值 (Windows)。

7. 单击**灰度打印**选项 (Windows) 或**用灰度代替彩色打印** (Mac), 以黑色或灰度打印彩色文档。使用此选项打印要复印或传真的彩色文档。也可以使用此选项来打印草稿或延长彩色碳粉盒寿命。

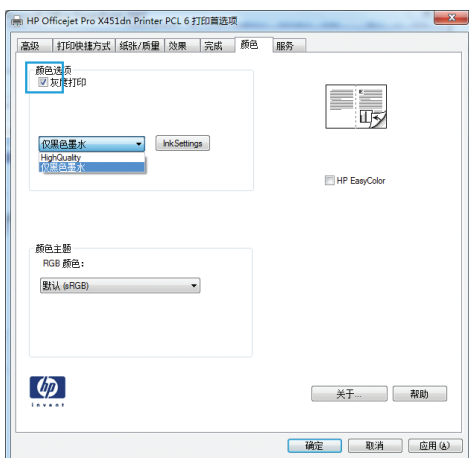

8. 单击**确定**按钮 (Windows)。

使用 HP EasyColor 选项

如果您在 Windows 上使用 HP PCL 6 打印机驱动程序，**HP EasyColor** 技术会自动改善从 Microsoft Office 程序打印的混合内容文档的质量。此技术将扫描文档并自动调整 .JPEG 或 .PNG 格式的照片图像。**HP EasyColor** 技术一次便可改善整个图像的效果，而非将其分成多个部分，因而提高了色彩一致性，细节更清晰并且打印速度更快。

如果您使用针对 Mac 的 HP Postscript 打印机驱动程序，**HP EasyColor** 技术就会扫描所有文档，并自动调整所有照片图像以实现同样的照片改进效果。

在下面的示例中，左侧的图像创建时没有使用 **HP EasyColor** 选项。右侧的图像显示了使用 **HP EasyColor** 选项后结果有所改善。



默认情况下，**HP EasyColor** 选项在 HP PCL 6 打印机驱动程序和 HP Mac Postscript 打印机驱动程序中处于启用状态，因此您无需手动进行颜色调整。要想禁用此选项以便手动进行颜色调整，请在 Windows 驱动程序中打开**颜色**选项卡或在 Mac 驱动程序中打开**颜色选项**选项卡，然后单击 **HP EasyColor** 复选框将其清除。

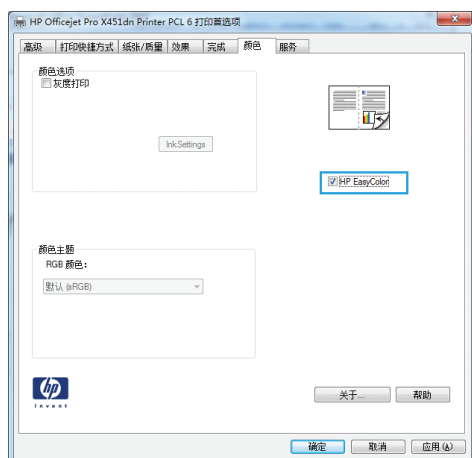

使颜色与计算机屏幕上的匹配

对于大多数用户来说，匹配颜色的最佳方法是打印 sRGB 颜色。

打印机与计算机显示器用来生成颜色的方法不同，使打印机输出颜色与计算机屏幕显示颜色匹配是个很复杂的过程。显示器通过使用 RGB(红色、绿色和蓝色)颜色流程的光像素来显示颜色,而打印机则使用 CMYK(青色、品红色、黄色和黑色)流程来打印颜色。

有多种因素会影响打印颜色与显示器颜色的匹配能力：

- 打印介质
- 打印机色料（如油墨或碳粉）
- 打印流程（如喷墨、印刷或激光技术）
- 投影照明
- 个人对颜色的感觉差异
- 软件程序
- 打印机驱动程序
- 计算机操作系统
- 显示器
- 显卡和驱动程序
- 工作环境（如湿度）

在屏幕颜色与打印颜色不能很好匹配时，请注意上述这些因素。

打印防褪色和防水打印

HP Officejet 颜料墨水类似于液体激光墨粉，适合商业用途，可打印出颜色持久的专业文档，耐久，并且可迅速晾干。在普通纸上打印专业防水文档。

HP Officejet 颜料墨水不但彩色鲜艳，黑色醒目，而且具有传统染料墨水没有的优点，如超级防水防褪色，持久性更强。这些独特的品质是因为颜料固体不溶于水，但会扩散，防止颜料沉淀。因此，输出的作品防雨，防水溅，您可以放心处理重要的文档。

适合商业用途的 HP Officejet 墨水特别适合与 HP 打印头结合使用。独特的墨水配方有助于延长打印头的使用寿命，增强可靠性。在 ColorLok® 纸上使用时，这些墨水可产生类似激光颜色的效果，并且可快速晾干，便于进行分发。

 **注：** 根据 HP 使用各种普通纸进行的内部测试结果，HP 强烈建议对本产品使用带有 ColorLok® 徽标的纸。有关详情，请转到 <http://www.hp.com/go/printpermanence>。





10 管理和维护

- [打印信息页](#)
- [使用 HP 内嵌式 Web 服务器](#)
- [使用 HP Web Jetadmin 软件](#)
- [产品安全功能](#)
- [节约设置](#)
- [清洁产品](#)
- [产品更新](#)

打印信息页

信息页驻留在产品内存中。这些页面可以帮助您诊断和解决产品故障。

 **注：** 如果您在安装期间没有正确设置产品语言，则可以手动设置语言，以便使用支持的某种语言打印信息页。使用控制面板或 HP 内嵌式 Web 服务器上的 [设备设置](#) 菜单更改语言。

1. 从主屏幕中，按下 [设置](#)  按钮。
2. 按 [打印报告](#) 按钮。
3. 选择要打印的报告的名称。

菜单项	子菜单项	说明
打印机状态报告		打印墨盒状态。包括下列信息： <ul style="list-style-type: none">• 估计的碳粉盒剩余寿命百分比• 大概剩余页数• HP 墨盒的部件号• 已打印页数
打印质量报告		打印有助于解决打印质量问题的页面。
用量信息页		显示通过产品的所有尺寸纸张的数量，列出打印方式（黑白或彩色，单面或双面），并报告页数。此报告对于合同帐单对帐很有用。
网络配置页		显示下列项目的状态： <ul style="list-style-type: none">• 网络硬件配置• 已启用的功能• TCP/IP 和 SNMP 信息• 网络统计信息• 无线网络配置（仅限无线型号）• 用量信息页• PCL6 字体列表
事件日志		打印在产品使用期间发生的错误和其他事件的日志。
PCL 字体列表		打印所有已安装的 PCL 字体的列表。
PS 字体列表		打印所有已安装的 PS 字体的列表。

使用 HP 内嵌式 Web 服务器

此产品配有内嵌式 Web 服务器 (EWS), 可用于访问有关产品和网络活动的信息。 Web 服务器提供一个可以运行 Web 程序的环境, 与计算机上的操作系统 (如 Windows) 为程序提供运行环境非常相似。 随后可使用 Web 浏览器显示这些程序生成的输出。

“内嵌式” Web 服务器驻留在硬件设备上 (如 HP 打印机) 或固件中, 而不是像软件一样加载在网络服务器上。

EWS 的优势是提供了一个产品接口, 具备联网产品和计算机的任何人都可以使用该接口。 无需安装或配置特殊的软件, 但计算机上必须装有受支持的 Web 浏览器。 要访问 EWS, 请在浏览器的地址行中键入产品的 IP 地址。

 **注:** 对于 Macintosh 操作系统, 您可以在安装产品附带的 Macintosh 软件后通过 USB 连接使用 HP EWS。

关于 Cookie

HP EWS 在您浏览时将非常小的文本文件 (cookie) 放在硬盘上。 这些文件便于 HP EWS 在您下次进行访问时识别出您的计算机。 例如, 如果您配置了 HP EWS 语言, cookie 可帮助记住您选择的语言, 这样在您下次访问 HP EWS 时, 页面就会以该语言显示。 虽然某些 cookie 在每次会话结束时都会被清除掉 (例如存储所选语言的 cookie), 但其他 cookie (例如存储特定于客户的首选项的 cookie) 将存储在计算机上, 直到手动清除它们为止。

 **切记:** HP EWS 存储在您计算机上的 cookie 仅用于保存计算机上的设置, 或在打印机和计算机之间共享信息。 这些 cookie 不会发送到任何 HP 网站。

您可以将浏览器配置为接受所有 cookie, 也可以将其配置为每次提供 cookie 时都发出警告, 这样您就可以决定接受或拒绝哪些 cookie。 还可以使用浏览器删除不需要的 cookie。

根据您的打印机, 如果禁用 cookie, 那么同时也会禁用以下一个或多个功能:

- 从退出应用程序的位置开始 (在使用设置向导时特别有用)。
- 记住 HP EWS 浏览器语言设置。
- 个性化 HP EWS 主页。

有关如何更改您的隐私和 cookie 设置以及如何查看或删除 cookie 的信息, 请参阅 Web 浏览器提供的文档。

打开 HP 内嵌式 Web 服务器

要打开 HP 内嵌式 Web 服务器 (HP EWS), 请在支持的 Web 浏览器地址字段中键入产品的 IP 地址或主机名。 要查找 IP 地址, 可打印“打印机状态报告”或“网络配置”页, 或从产品控制面板获取 IP 地址。

您也可以从 Windows 打印机驱动程序打开 HP EWS。 打开**服务**选项卡, 单击**设备和耗材状态**图标。

对于 Mac，可从 HP Utility 打开 HP EWS，或使用以下方法打开：**系统首选项** -> **打印和扫描** -> [产品名称] -> **选件和耗材** -> **常规** -> **显示打印机网页**。

 **注：** 如果打开 HP EWS 时发生错误，请确认您的网络的代理设置是否正确。

 **提示：** 打开 URL 后，可以为其加入书签，这样以后即可快速地返回到此 URL。

功能

- [主页选项卡](#)
- [“Web 服务”选项卡](#)
- [“网络”选项卡](#)
- [“工具”选项卡](#)
- [“设置”选项卡](#)

 **注：** 在 HP EWS 中更改网络设置可能会禁用一些产品、产品软件或功能。

主页选项卡

使用**主页**选项卡可自定义与设备相关的各种视图和任务。**主页**选项卡包括以下项目：

 **注：** 以下项目在默认情况下不都是可见的。使用**个性化此页**按钮显示或隐藏所选的项目。

- **最近访问的项目：** 显示 5 个最近访问的内嵌式 HP EWS 链接
- **打印机状态：** 显示当前打印机状态。
- **诊断：** 提供指向诊断任务的链接。
- **ePrint：** 显示 ePrint 连接的状态。
- **墨水状态：** 显示墨水状态。
- **管理：** 用于管理 HP EWS 的有用链接。
- **有线网络状态：** 显示有线 (802.3) 状态或有线 (802.11) 状态（无线型号）。
- **设置：** 显示设置选项。
- **自定义快捷方式：** 自定义快速链接，以添加为快捷方式。
- **支持：** 指向 Hewlett-Packard 的支持网站的链接。

 **注：** 对该页进行的设置将自动保存到 Web 浏览器的 cookie 中。如果删除 Web 浏览器的 cookie，这些设置将会丢失。

“Web 服务”选项卡

使用 **HP Web 服务**选项卡配置和启用此产品的 HP Web 服务。必须启用 HP Web 服务才能使用 HP ePrint 功能。

“网络”选项卡

在将产品连接到基于 IP 的网络时，可以使用**网络**选项卡配置并固定产品的网络设置。如果将产品连接到其它类型的网络，则不会显示该标签。

“工具”选项卡

产品信息

- **打印机信息：** 获得基本设备信息，如序列号、名称和固件版本。
- **墨水量：** 查看估计墨水量、墨盒部件号以及每个墨盒可打印的估计剩余纸张数量。
- **墨水设置：** 更改打印机提供“墨水不足”通知的阈值。

报告

- **使用情况报告：** 查看为进行打印、扫描、复印和传真处理的页数。
- **打印机报告：** 打印各种报告。
- **事件日志：** 查看记录的事件，如固件错误。

实用程序

- **加入书签：** 对 HP EWS 中的页面加入书签。
- **打印质量工具箱：** 运行维护工具以提高打印输出的打印质量。
- **资产跟踪：** 为此设备指定资产编号/位置。

备份和恢复

- **备份：** 创建用于存储打印机设置的密码加密的文件。
- **恢复：** 使用由 HP EWS 创建的备份文件恢复打印机设置。

作业管理

- **作业监控：** 监控或取消打印机中当前处于活动状态或挂起的作业。

打印机重新启动

- **关机并重启：** 允许关闭打印机然后再重启。

“设置”选项卡

设置和维护产品中的各种选项，包括电源管理、日期和时间、安全性、打印和纸张设置、电子邮件警报、默认复印设置、恢复出厂默认设置和防火墙设置。

使用 HP Web Jetadmin 软件

HP Web Jetadmin 是一个屡获殊荣的业界领先工具，可以有效地管理各种不同的联网 HP 设备，包括打印机、多功能产品和数码发射机。通过使用这一解决方案，您可以远程安装、监视、维护和保护打印和成像环境以及排除故障，以帮助节省时间、控制成本和保护投资，从而最终提高企业生产率。

HP Web Jetadmin 定期进行更新，以便为特定产品功能提供支持。请访问 www.hp.com/go/webjetadmin，然后单击 **Self Help and Documentation**（自助和文档）链接以了解有关更新的详细信息。

产品安全功能

安全声明

此产品支持安全标准和协议，可帮助确保产品安全，保护网络中的信息，并简化产品的监控和维护过程。

有关 HP 的安全成像和打印解决方案的信息，请访问 www.hp.com/go/Secureprinting。该网站提供指向有关安全功能的白皮书和常见问题文档的链接，并且可能包括本文中未包含的有关其他安全功能的信息。

在 HP 嵌入式 Web 服务器中指定管理员密码

HP 嵌入式 Web 服务器允许指定管理员密码，这样未授权的用户就无法更改 HP 嵌入式 Web 服务器中的产品配置设置了。在指定并应用管理员密码后，必须输入该密码才能更改通过 HP 嵌入式 Web 服务器进行的任何配置。如果更改现有密码，必须首先输入该密码。输入现有密码，然后删除已指定的密码，也可以删除密码。

控制面板锁定

HP 嵌入式 Web 服务器允许锁定产品控制面板上的某些功能，以防止未经授权的使用。启用控制面板锁定后，就不能从控制面板更改某些控制面板配置功能了。控制面板锁定设置本身也受到保护。通过设置 HP 嵌入式 Web 服务器管理员密码可以实现此功能。设置 HP 嵌入式 Web 服务器管理员密码后，在访问控制面板锁定启用/禁用设置时，必须输入管理员密码。

禁用未使用的协议和服务

HP 嵌入式 Web 服务器允许禁用未使用的协议和服务。通过设置 EWS 管理员密码也可以保护这些协议和服务设置，使之不被更改。这些协议和服务包括以下内容：

- **IPv4 和 IPv6 禁用/启用：**要在 TCP/IP 网络上正常运行，必须使用有效的 TCP/IP 网络配置设置配置产品，例如对网络有效的 IP 地址。此产品支持此协议的两种版本：版本 4 (IPv4) 和版本 6 (IPv6)。可以单独启用/禁用 IPv4 和 IPv6，也可以同时启用。
- **Bonjour 禁用/启用：**在不使用常规 DNS 服务器的情况下，通常在小型网络上使用 Bonjour 服务来解析 IP 地址和名称。可启用或禁用 Bonjour 服务。

- **SNMP 禁用/启用：** 网络管理应用程序可使用 SNMP（简单网络管理协议）进行产品管理。本产品支持 IP 网络上的 SNMPv1 协议。此产品允许启用/禁用 SNMPv1。
- **WINS 禁用/启用：** 如果在您的网络中存在动态主机配置协议 (DHCP) 服务，产品将自动从此服务器获取其 IP 地址，并且只要指定了 Windows Internet 名称服务 (WINS) 服务器的 IP 地址，则将用任意与 RFC 1001 和 1002 兼容的动态名称服务注册其名称。可启用或禁用 WINS 服务器 IP 地址配置。如果启用，则可以指定主要和辅助 WINS 服务器。
- **SLP 禁用/启用：** 服务位置协议 (SLP) 是 Internet 标准网络协议，它提供一个框架，允许网络应用程序在企业网络中发现联网服务的存在、位置和配置。可启用或禁用此协议。
- **LPD 禁用/启用：** 行式打印机守护进程 (LPD) 是指与可安装在各种 TCP/IP 系统上的行式打印机假脱机服务相关的协议和程序。可启用或禁用 LPD。
- **LLMNR 禁用/启用：** 本地链路多播名称解析 (LLMNR) 是一种基于域名系统 (DNS) 数据包格式的协议，允许 IPv4 和 IPv6 主机对相同本地链路上的主机执行名称解析。可启用或禁用 LLMNR。
- **端口 9100 禁用/启用：** 产品支持通过 TCP 端口 9100 进行原始 IP 打印。产品中的这个 HP 专用的 TCP/IP 端口是用于打印的默认端口，可由 HP 软件访问。可启用或禁用端口 9100。
- **Web 服务禁用/启用：** 产品支持启用或禁用 Microsoft Web 服务动态发现 (WS 发现) 协议或产品上支持的 Microsoft Web 设备服务 (WSD) 打印服务。可以同时启用或禁用这些 Web 服务，也可以单独启用 WS 发现。
- **Internet 打印协议 (IPP) 禁用/启用：** Internet 打印协议 (IPP) 是一种 Internet 标准协议，允许通过 Internet 打印文档和管理作业。可禁用或启用 IPP。

管理员设置

HP 嵌入式 Web 服务器允许启用和禁用某些产品功能。这些功能包括网络、以太网、无线、无线访问点（如禁用 Wireless Direct 功能）、USB、传真、传真重新打印、复印、数字发送、Webscan、控制面板锁定、彩色传真、彩色复印、从存储设备进行彩色打印，所有 Web 服务、仅限 ePrint 和仅限应用程序。必须关闭产品，然后再次打开，这些设置才会生效。

颜色访问控制

HP 的颜色访问控制工具套件允许单个用户或组 and 应用程序启用或禁用颜色。有关更多信息，请访问 www.hp.com/go/upd。HP 嵌入式 Web 服务器还允许禁用彩色传真、彩色复印以及从存储设备进行彩色打印。

受保护的协议 - HTTPS

HP 嵌入式 Web 服务器允许通过 HTTPS 重定向功能对产品通信进行加密。如果使用此功能，HTTPS 可通过加密方式防止他人查看 EWS 和产品之间的信息，从而提供安全的通信方式。

防火墙

HP 嵌入式 Web 服务器允许启用和配置产品防火墙规则、优先级、模板、服务和策略。防火墙功能在 IPv4 和 IPv6 网络上都提供了网络层的安全防护。防火墙配置功能可对允许访问产品的 IP 地址进行控制，并可设置数字发送、管理、发现和打印服务的权限和优先级，提供更安全的产品访问控制方式。

扫描到和传真到文件夹身份验证

扫描到和传真到网络文件夹允许通过 Windows 文件共享机制发送到网络文件夹。在登录网络文件夹所在的网络时，可能需要用户名和密码。此外，可能需要适当的权限才能写入网络文件夹。

Syslog

支持 Syslog，这是一种用于将状态消息记录到指定服务器的标准协议，可用于跟踪网络上设备的活动和状态。HP 嵌入式 Web 服务器允许启用 Syslog，并指定要向其发送状态消息的服务器。还支持指定这些状态消息的优先级。

证书

HP 嵌入式 Web 服务器允许安装和管理用于产品、服务器和网络身份验证的证书。其中包括创建证书、安装证书及导入和导出证书。

签名的固件

支持对固件更新进行数字签名，以防止在产品上安装未批准的固件，从而避免向恶意软件公开信息。

无线身份验证

HP 嵌入式 Web 服务器允许通过 802.1x 无线企业身份验证协议（如 EAP-TLS、LEAP 和 PEAP）配置无线网络，以支持访问控制。HP 嵌入式 Web 服务器还允许配置无线动态密钥加密，如 WEP 加密和 WPA-PSK 身份验证。此外，还可以启用或禁用 Wireless Direct 身份验证。

节约设置

使用普通办公模式打印

普通办公打印模式会减少墨水用量，因而可延长墨盒的使用寿命。

1. 在软件程序的**文件**菜单中，单击**打印**。
2. 选择产品，然后单击**属性**或**首选项**按钮。
3. 单击**纸张/质量**选项卡。
4. 从**打印质量**下拉框中选择**普通办公**。

电源处理

产品提供有助于降低能源消耗的功能

待机和待机之后休眠模式可在产品长时间处于非使用状态时降低能量消耗。您可以设置产品进入待机或待机之后休眠模式之前的时长。

“按计划打开/关闭”功能可在特定时间长度后打开或关闭产品。您可对此时间延迟设置进行调整。

自动关机功能可在特定时间长度后关闭产品。您可对此时间延迟设置进行调整。

设置待机

1. 在主屏幕上，按下（X451 Series）或轻触（X551 Series）**设置**  按钮。
2. 打开以下菜单：
 - **设备设置**
 - **电源处理**
 - **待机**
3. 选择待机延迟的时间。

 **注：** 默认值为 10 分钟。

设置待机之后休眠

1. 在主屏幕上，按下（X451 Series）或轻触（X551 Series）[设置](#)  按钮。
2. 打开以下菜单：
 - [设备设置](#)
 - [电源处理](#)
 - [待机之后睡眠](#)
3. 选择待机之后休眠延迟的时间。

 **注：** 默认值为待机之后 2 小时。

按计划打开/关闭

1. 在主屏幕上，按下（X451 Series）或轻触（X551 Series）[设置](#)  按钮。
2. 打开以下菜单：
 - [设备设置](#)
 - [电源处理](#)
 - [按计划打开/关闭](#)
3. 启用[按计划打开](#)或[按计划关闭](#)，并设置这些事件生效的时间。

清洁产品

清洁控制面板

只要有必要，就需清洁触摸屏，以去除指纹或灰尘。使用干净的、稍微蘸水的无绒布轻轻擦拭控制面板。

⚠ 注意： 只能用水清洁。溶剂或清洁剂会损坏控制面板。不要将水直接喷在或洒在触摸屏上。

产品更新

<http://www.hp.com/go/support> 上提供了该产品的软件和固件更新及安装说明。单击**支持与驱动程序**，单击操作系统，然后选择适合产品的下载内容。

11 解决问题

- [客户支持](#)
- [故障排除检查表](#)
- [恢复出厂默认设置](#)
- [进纸不正确或卡纸](#)
- [清除卡纸](#)
- [改善打印质量](#)
- [产品不打印或打印缓慢](#)
- [解决即插即印 USB 驱动器打印问题 \(X551 Series\)](#)
- [解决产品的连接问题](#)
- [解决无线网络问题](#)
- [解决产品软件问题 \(Windows\)](#)
- [解决产品软件问题 \(Mac\)](#)

客户支持

在保修期内从您所在国家/地区获取免费电话支持 准备好产品名称、序列号、购买日期和问题说明。	产品包装箱中随附的小册子或 www.hp.com/support/ 网站上列有国家/地区电话号码。
获取 24 小时 Internet 产品支持和故障排除, 并下载驱动程序和软件及电子信息	http://www.hp.com/go/support
获取与 Macintosh 计算机配合使用的产品的支持	www.hp.com/go/macosex
下载软件实用程序、驱动程序和电子信息	http://www.hp.com/go/support
订购其它 HP 服务或维护协议	www.hp.com/go/carepack
注册产品	www.register.hp.com

故障排除检查表

在尝试解决产品出现的问题时，请遵循下面的步骤。

- [步骤 1：检查产品是否已打开。](#)
- [步骤 2：检查控制面板是否有错误消息。](#)
- [步骤 3：测试打印功能](#)
- [步骤 4：尝试从计算机发送打印作业](#)
- [步骤 5：测试即插即印 USB 闪存盘打印功能 \(X551 Series\)](#)
- [影响产品性能的因素](#)

步骤 1：检查产品是否已打开。

1. 确保产品的插头已插入电源插座并开机。
2. 确保电源线已连接到本产品和插座上。
3. 将电源线连接到其它插座上，检查电源是否工作正常。
4. 如果产品电机没有转动，请确保已装上墨盒并且所有检修门已经全部关上。控制面板会显示相应的消息以指明这些问题。

步骤 2：检查控制面板是否有错误消息。

控制面板应当指明就绪状态。如果出现错误消息，请解决相应错误。

步骤 3：测试打印功能

1. 在控制面板主屏幕上，按下 (X451 Series) 或轻触 (X551 Series) [设置](#)  按钮。
2. 打开[打印报告](#)菜单，选择[打印机状态报告](#)以打印报告。
3. 如果此报告未打印输出，请确保已在纸盘中装纸，并且检查控制面板，看看是否有产品内卡纸方面的消息。

 **注：** 确保纸盘中的纸张符合本产品的规格要求。

步骤 4：尝试从计算机发送打印作业

1. 使用字处理应用程序向产品发送一个打印作业。
2. 如果此作业未打印输出，请确保您选择的是正确的打印机驱动程序。
3. 卸载产品软件，然后重新安装。

步骤 5：测试即插即印 USB 闪存盘打印功能（X551 Series）

1. 在 USB 闪存盘中装入 .PDF 文档或 .JPEG 照片，然后将闪存盘插到本产品前面或后面的插槽中。
2. USB 打印菜单将打开。尝试打印文档或照片。
3. 如果未列出文档，请尝试使用其它类型的 USB 闪存盘。

影响产品性能的因素

打印作业的时间受若干因素的影响：

- 您使用的软件程序及其设置
- 使用特殊的纸张（例如重磅纸和自定义大小纸张）
- 产品处理和下载时间
- 图形的复杂程度和大小
- 所用计算机的速度
- USB 或网络连接
- 产品使用彩色还是单色打印
- USB 闪存盘（如果使用）的类型

恢复出厂默认设置

⚠ 注意： 恢复工厂设定的默认值可以将所有产品和网络设置重置为工厂默认设置。随后，此步骤将自动重新启动产品。

1. 在产品控制面板上，按下（X451 Series）或轻触（X551 Series）**设置**  按钮。
2. 滚动至**工具**菜单按钮并按下或轻触它。
3. 滚动至**恢复出厂默认值**按钮并按下或轻触它，然后轻触**确定**按钮。

产品会自动重新启动。

进纸不正确或卡纸

- [产品不拾纸](#)
- [产品一次拾起多张纸](#)
- [防止卡纸](#)

产品不拾纸

如果产品不从纸盘中拾纸，请尝试以下解决方案。

1. 打开产品，取出所有卡纸。
2. 将适合作业的正确尺寸的纸张装入纸盘。
3. 确保已根据纸张尺寸正确调整了纸盘中的纸张导板。将导板与纸盘底部的纸张尺寸标记对齐。
4. 从纸盘中取出纸叠，将其**弯曲**并旋转 180 度，然后将其翻转过来。 *请勿展开纸张。* 将纸叠放回纸盘中。
5. 检查产品控制面板，确认产品是否正在等待您确认通过纸盘 1 手动进纸的提示，这个纸盘是产品左侧的多用途纸盘。 装上纸，然后继续。

产品一次拾起多张纸

如果产品一次从纸盘中拾起多张纸，请尝试以下解决方案。

1. 从纸盘中取出纸叠，将其**弯曲**并旋转 180 度，然后将其翻转过来。 *请勿展开纸张。* 将纸叠放回纸盘中。
2. 请在本产品上仅使用符合 HP 规格的纸张。
3. 使用无皱、无折痕或未受损的纸张。 如有必要，使用不同纸包中的纸张。 确保纸盘中的所有纸张的类型和尺寸都相同。
4. 确保纸盘未装得太满。 如果纸盘装得太满，请从中取出整叠纸，将纸叠弄平，然后再将少量纸装到纸盘中。
5. 确保已根据纸张尺寸正确调整了纸盘中的纸张导板。将导板与纸盘底部的纸张尺寸标记对齐。

防止卡纸

要减少卡纸次数，请尝试以下解决方案。

1. 请在本产品上仅使用符合 HP 规格的纸张。 不建议为产品使用轻磅纸、短丝缙纸。
2. 使用无皱、无折痕或未受损的纸张。如有必要，使用不同纸包中的纸张。
3. 使用以前未打印过或复印过的纸张。
4. 确保纸盘未装得太满。如果纸盘装得太满，请从中取出整叠纸，将纸叠弄平，然后再将部分纸装到纸盘中。
5. 确保已根据纸张尺寸正确调整了纸盘中的纸张导板。调整纸张导板，使其接触纸叠，但没有挤压纸叠。
6. 确保将纸盘完全插入产品中。
7. 如果您要在重磅纸、压花纸或穿孔纸上打印，可使用纸盘 1，这是位于打印机左侧的多用途纸盘，然后手动进纸，一次一张。

清除卡纸

卡塞位置

以下位置会发生卡塞：

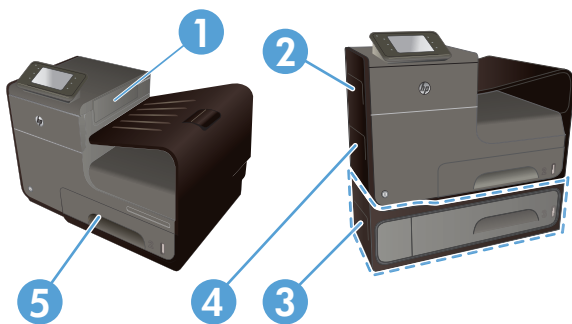

1	出纸槽
2	左挡盖
3	可选纸盘 3 和左侧卡纸检修门
4	纸盘 1
5	纸盘 2

发生卡纸后，会在产品中留下墨迹，并在打印纸张上留下印记。在打印几页后，此问题可以自行解决。

清除纸盘 1（多用途纸盘）中的卡纸

1. 如果在纸盘 1 中看得见卡纸并且可以容易地拿出来，则将其从纸盘 1 中拉出。

注： 如果纸张撕裂，请务必先取出所有碎片，然后才继续打印。

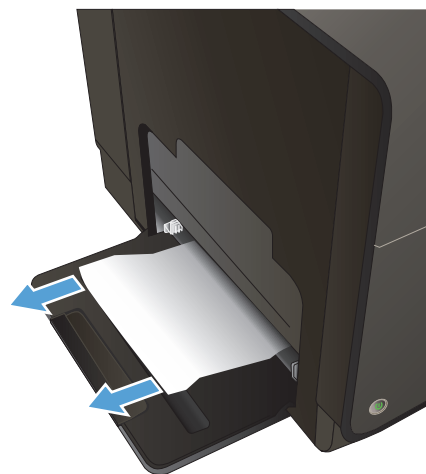

2. 要清除卡纸，也可以将纸盘 2 拆下，将卡纸拉到右侧，然后从产品中拉出，即可取出卡纸。

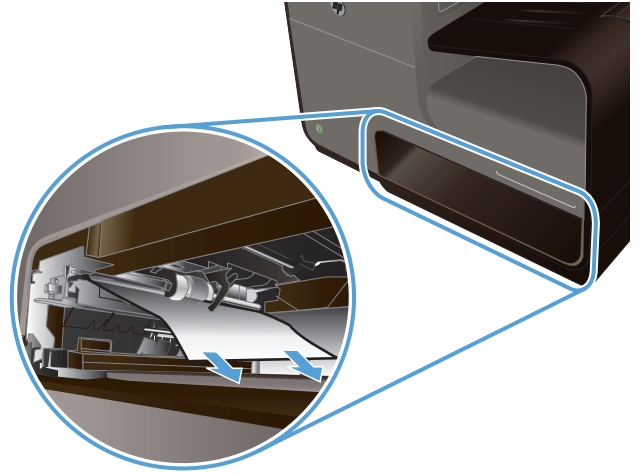

3. 如果在纸盘 1 中看不到卡纸或不能容易地拿出来，请打开左挡盖以取出卡纸。

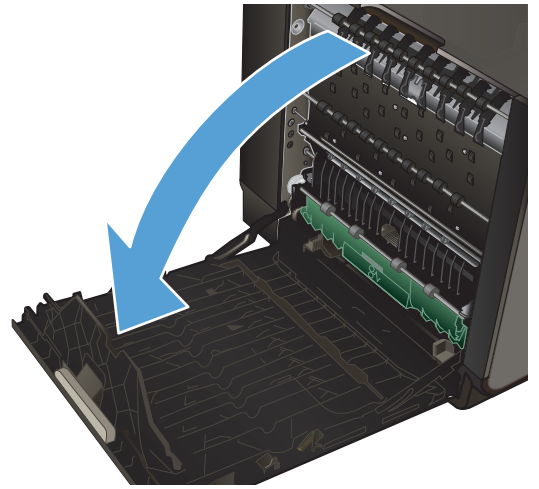

4. 如果仍看不到或拿不到纸张，请用两只手拉出双面打印器，将其拆下来。将双面打印器竖直向上放在一边，可放在一张纸上，以防止溅墨。

注意： 拉出双面打印器时，避免直接接触黑色滚筒，以防止墨水弄脏皮肤或衣物。

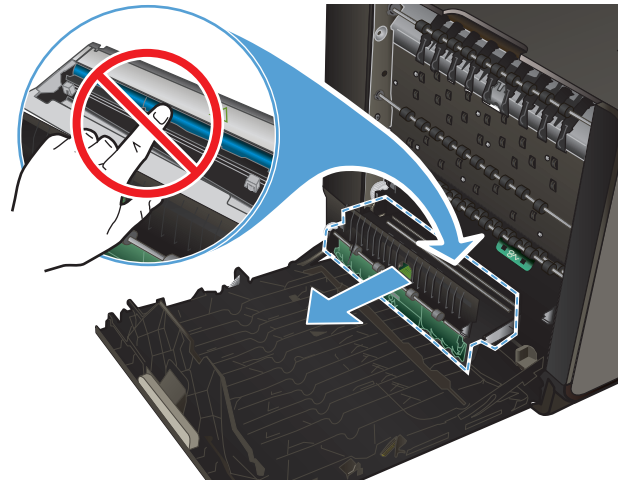

5. 向下按绿色卡舌，将滚筒降低。这将使产品尝试通过打印区进纸。如果纸张没有送进去，则需要轻轻地拉动它。取出纸张。

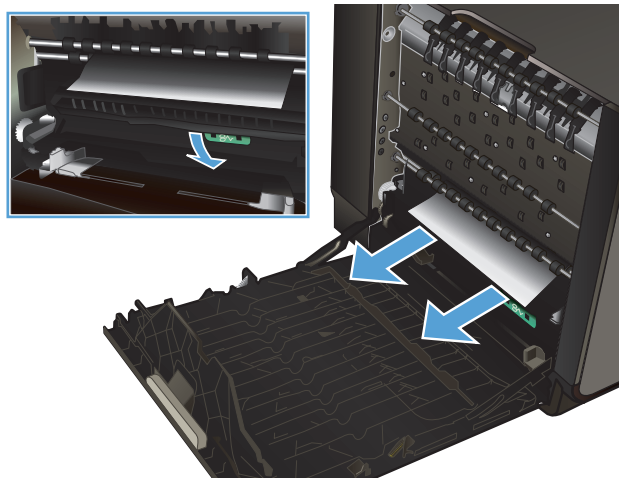

6. 抬起绿色卡舌，将滚筒放回操作位置。

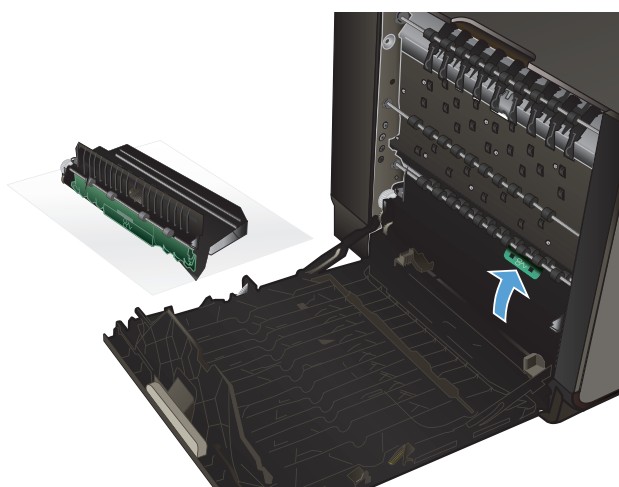

7. 重新安装双面打印机。

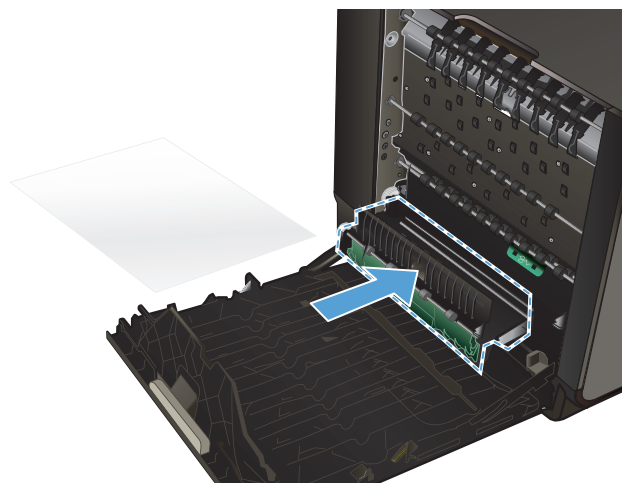

8. 合上左挡盖。

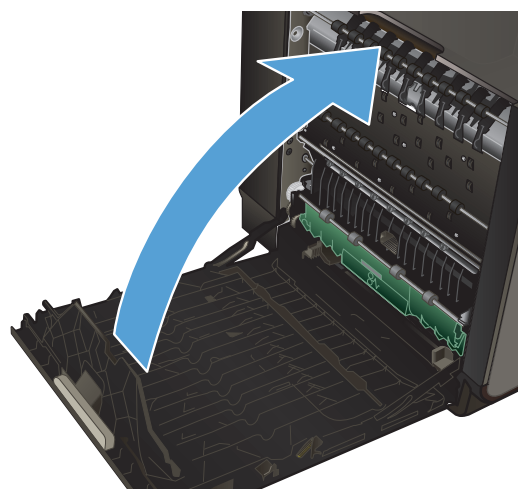

清除纸盘 2 中的卡纸

1. 将纸盘 2 拉出来，释放纸盘左后方的卡销，可打开纸盘 2。

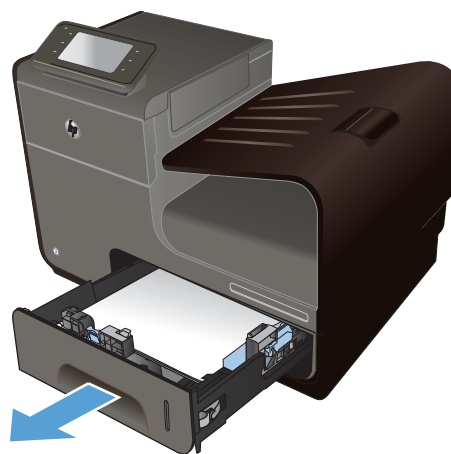

2. 将卡纸拉到右侧，然后从产品中拉出，可取出卡纸。

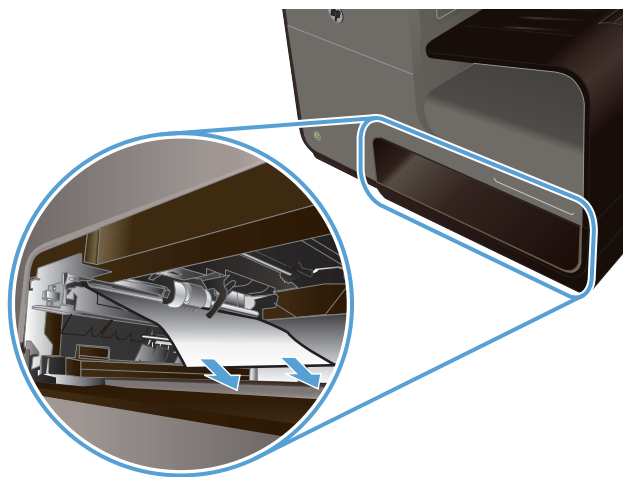

3. 合上纸盘 2。

注： 要关闭纸盘，请推动中间，或在两侧均匀用力向里推。避免仅推动一侧。

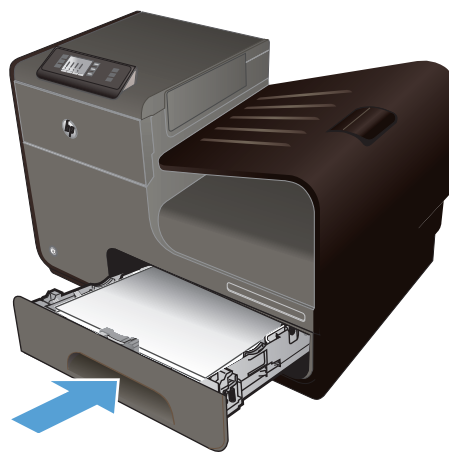

清除可选纸盘 3 中的卡纸

1. 打开纸盘 3。

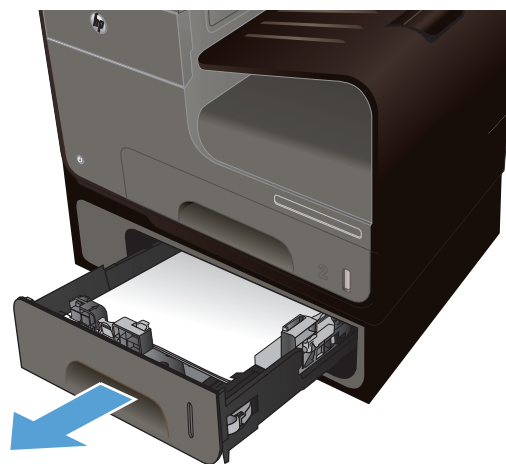

2. 将卡纸拉到右侧，然后从产品中拉出，可取出卡纸。

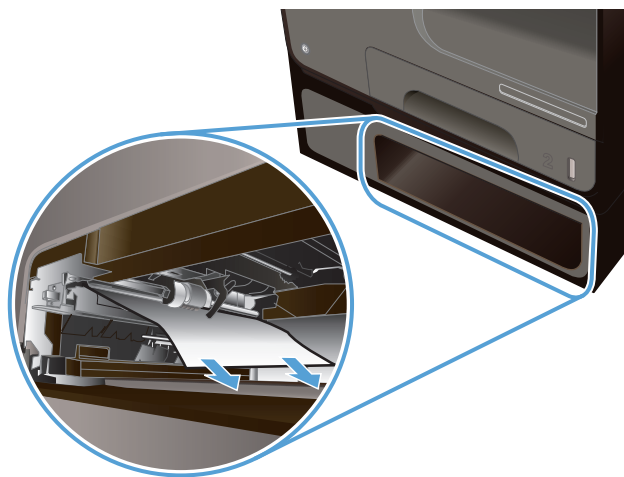

3. 如果无法清除纸盘中的卡纸，可尝试从纸盘 3 的左挡盖清除卡纸。

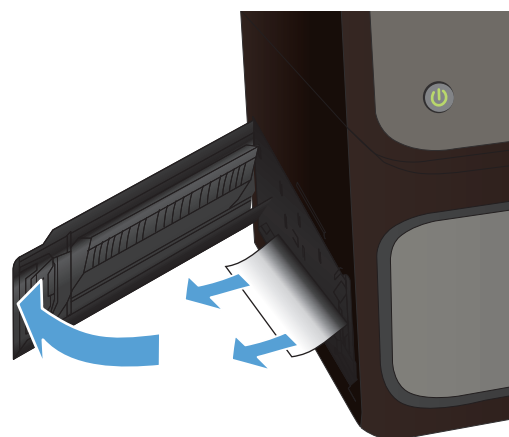

4. 合上纸盘 3。

注： 要关闭纸盘，请推动中间，或在两侧均匀用力向里推。避免仅推动一侧。

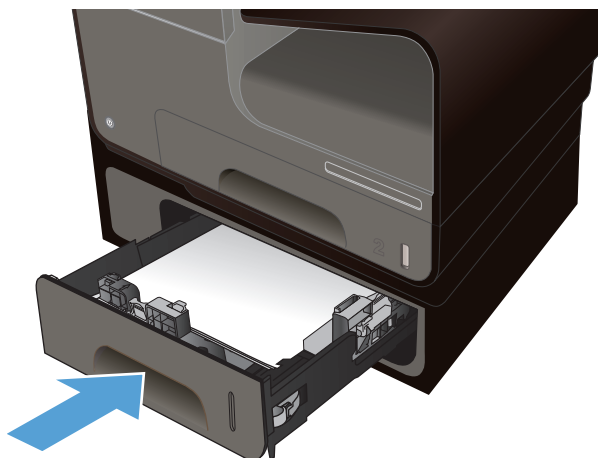

清除左挡盖中的卡纸

1. 打开左挡盖。

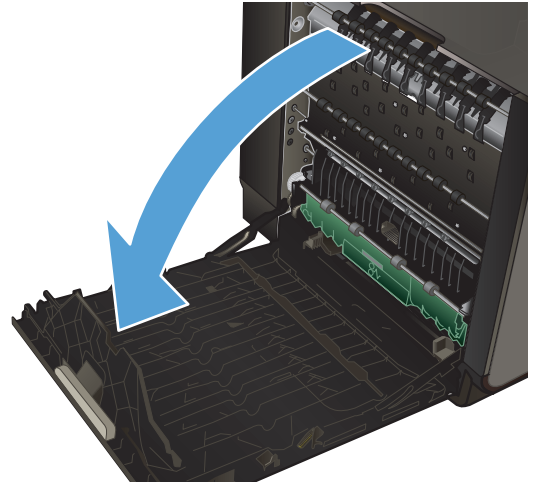

2. 轻轻地从滚筒和送纸区取出任何看得见的纸。

注： 如果纸张撕裂，请务必先取出所有碎片，然后才能继续打印。请不要使用尖利的物体取出碎片。

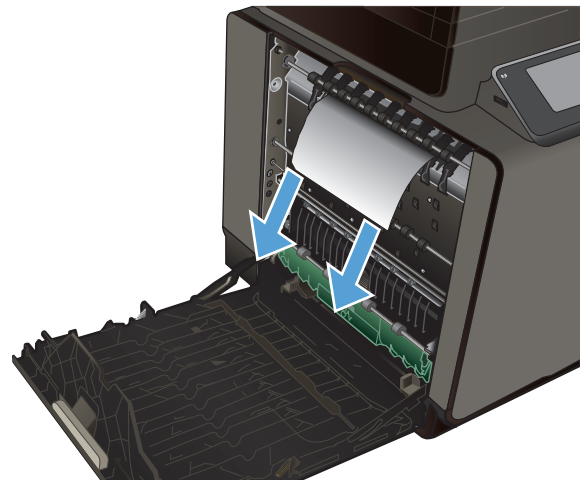

3. 合上左挡盖。

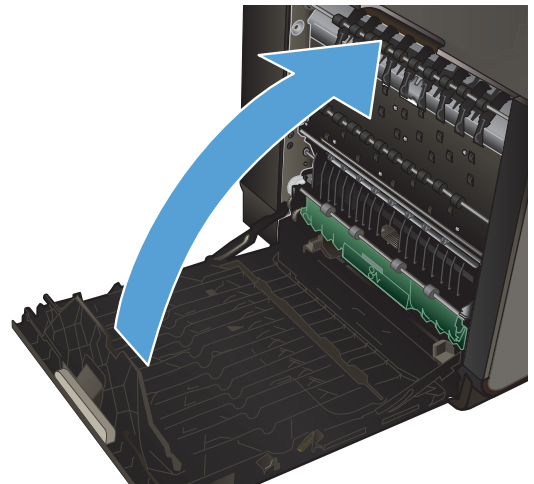

清除出纸槽中的卡纸

1. 查找出纸槽区域中的卡纸。
2. 取出所有可见的介质。

注： 如果纸张撕裂，请务必先取出所有碎片，然后才能继续打印。



3. 打开左挡盖，然后将其合上以清除消息。

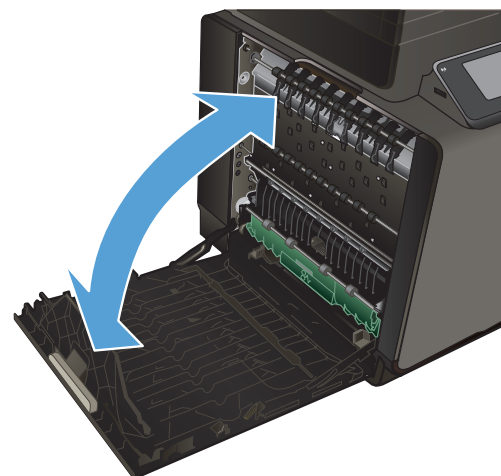

清除双面打印器中的卡纸

1. 打开左挡盖。

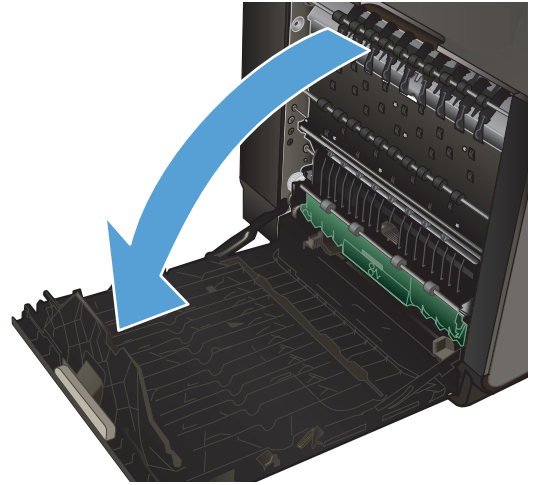

2. 如果可以看到纸张的后缘，请从产品中取出纸张。

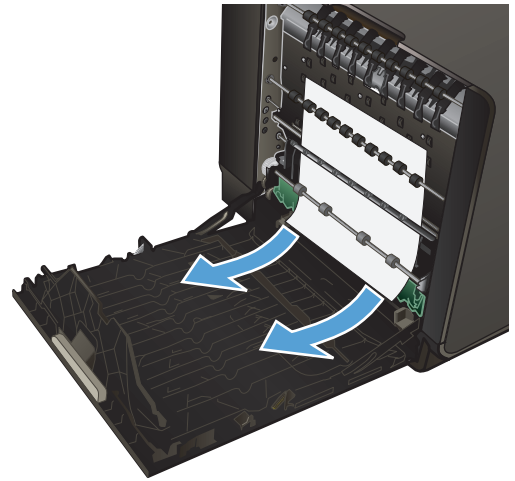

3. 如果看不到或拿不到纸张，请用两只手拉出双面打印器，将其拆下来。将双面打印器竖直向上放在一边，可放在一张纸上，以防止溅墨。

注意： 拉出双面打印器时，避免直接接触黑色滚筒，以防止墨水弄脏皮肤或衣物。

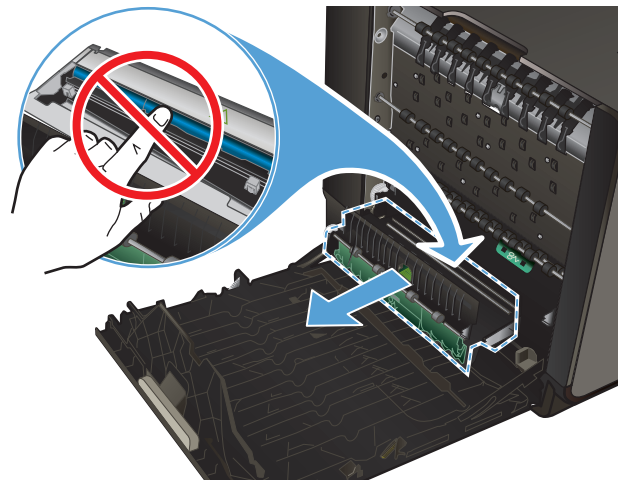

4. 向下按绿色卡舌，将滚筒降低。这将使产品尝试通过打印区进纸。如果纸张没有送进去，则需要轻轻地拉动它。取出纸张。

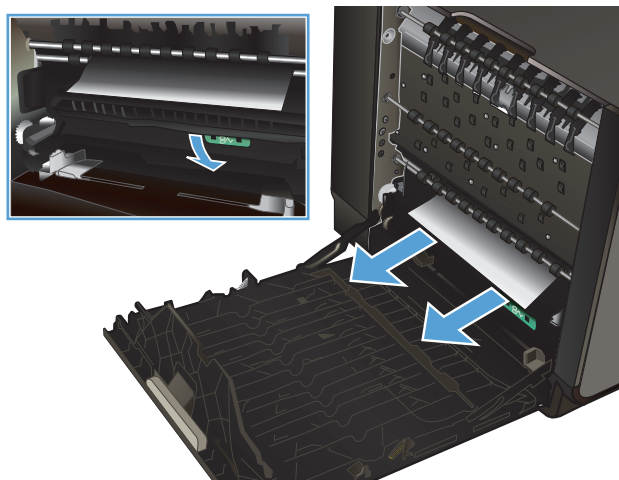

5. 抬起绿色卡舌，将滚筒放回操作位置。

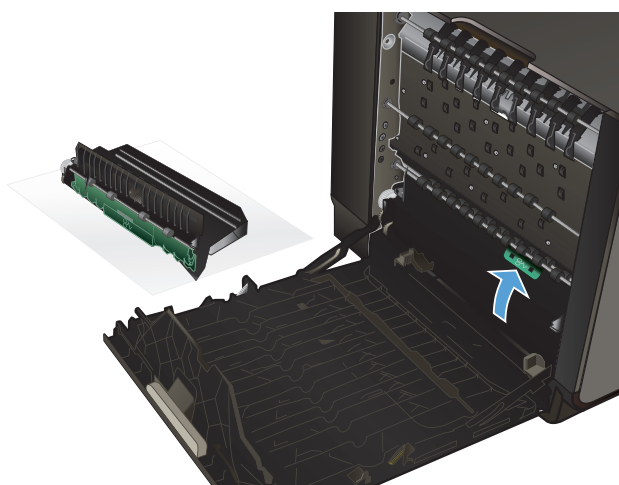

6. 重新安装双面打印机。

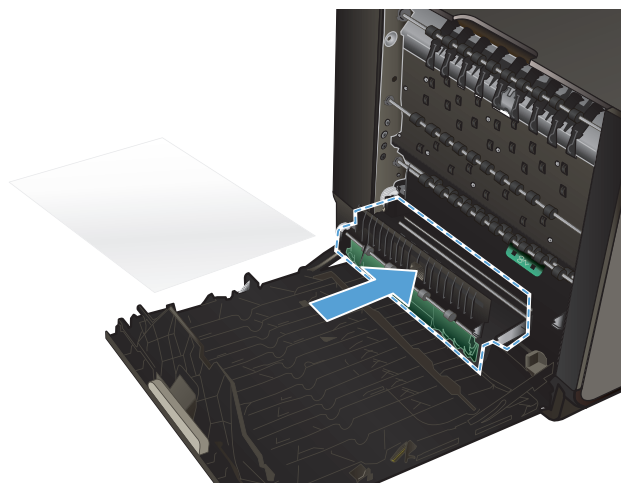

7. 合上左挡盖。

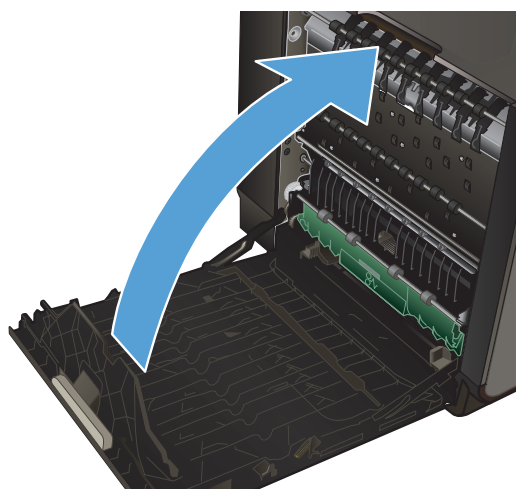

改善打印质量

如果遵循以下规则，则可避免大部分打印质量问题。

- [在打印机驱动程序中使用正确的纸张类型设置](#)
- [调整颜色](#)
- [使用符合 HP 规格的纸张](#)
- [检查墨盒](#)
- [清洁墨水涂污](#)
- [清洁打印头](#)
- [使用最能满足您的打印需求的打印机驱动程序](#)

在打印机驱动程序中使用正确的纸张类型设置

如果遇到以下任何问题，请检查纸张类型设置：

- 打印页面上出现墨水污渍。
- 打印页面上出现重复的标记。
- 打印的页面卷曲。
- 打印页面上有较小的未打印区域。

更改 Windows 的纸张类型和尺寸设置

1. 从提供打印功能的软件程序中，单击**文件**菜单，然后单击**打印**。
2. 选择产品，然后单击**属性**或**首选项**按钮。
3. 单击**纸张/质量**选项卡。
4. 在**纸张类型**下拉列表中，单击**更多...**选项。
5. 展开**类型**：选项列表。
6. 展开纸张类型的每种类别，直至找到您使用的纸张类型。
7. 选择要使用的纸张类型对应的选项，然后单击**确定**按钮。

更改 Mac 的纸张类型和尺寸设置

1. 在软件程序的**文件**菜单中，单击**打印**选项。
2. 从**纸张尺寸**下拉列表选择一个尺寸。
3. 打开**纸张/质量**菜单。

4. 从**介质类型**下拉列表中选择一种类型。
5. 单击**打印按钮**。

调整颜色

通过以下方式管理颜色：更改打印机驱动程序中的**颜色选项卡** (Windows) 或**颜色选项选项卡** (Mac) 中的设置。

更改打印作业的颜色主题

1. 在软件程序的**文件菜单**中，单击**打印**。
2. 单击**属性或首选项** (Windows)。
3. 单击**颜色选项卡** (Windows) 或**颜色选项选项卡** (Mac) 并取消选中 HP EasyColor。
4. 从**颜色主题** (Windows) 或 **RGB 颜色** (Mac) 下拉列表中选择一种颜色主题。

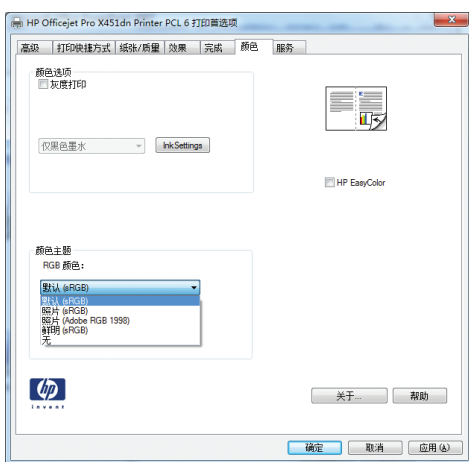

- **默认 (sRGB)**：此主题将产品设为在原始设备模式下打印 RGB 数据。使用此主题时，可在软件程序或操作系统中管理颜色，以确保正确着色。
- **鲜明**：本产品增强了中色调的颜色饱和度。打印商务图形时请使用此主题。
- **照片**：本产品将 RGB 颜色解释为如同使用数码彩扩机打印照片。它渲染的色彩比默认 (sRGB) 主题更深、更饱和。打印照片时请使用此主题。
- **照片 (Adobe RGB 1998)**：此主题适合打印使用 AdobeRGB 色彩空间而非 sRGB 的数码照片。使用此主题时，请关闭软件程序中的颜色管理功能。
- **无**：不使用颜色主题。

更改颜色选项

从打印机驱动程序的颜色选项卡中，更改当前打印作业的颜色选项设置。

1. 在软件程序的**文件菜单**中，单击**打印菜单项**。
2. 单击**属性或首选项** (Windows)。

3. 单击**颜色**选项卡 (Windows) 或**颜色选项**选项卡 (Mac)。
4. 清除选中 **HP EasyColor** 复选框。

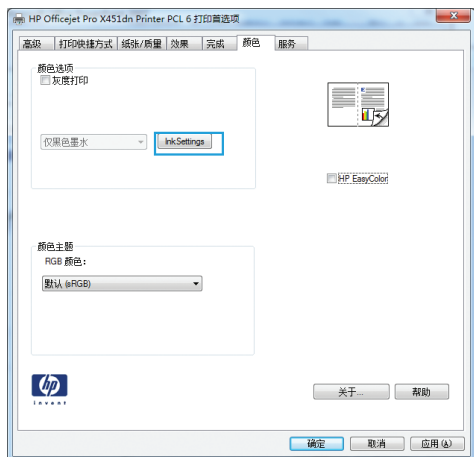

5. 单击**墨水设置**按钮 (Windows) 或展开**高级菜单** (Mac)，然后使用滑块进行以下调整：
 - **晾干时间**
 - **饱和度**
 - **黑色墨水铺展**

 **注：** 手动更改颜色设置可能影响输出。HP 建议只由彩色图形专家更改这些设置。

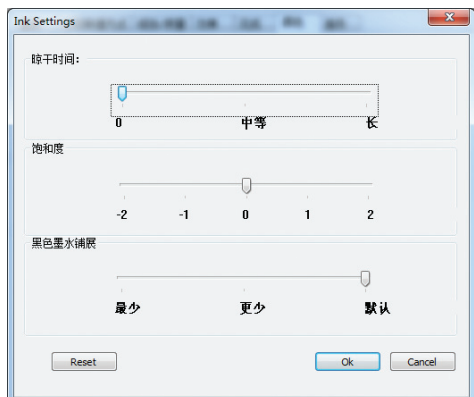

 **注：** 手动更改颜色设置可能影响输出。HP 建议只由彩色图形专家更改这些设置。

6. 单击**确定**保存调整结果并关闭窗口，或单击**重置**将设置还原到出厂默认值 (Windows)。

7. 单击**灰度打印**选项 (Windows) 或**用灰度代替彩色打印** (Mac), 以黑色或灰度打印彩色文档。使用此选项打印要复印或传真的彩色文档。也可以使用此选项来打印草稿或延长彩色碳粉盒寿命。

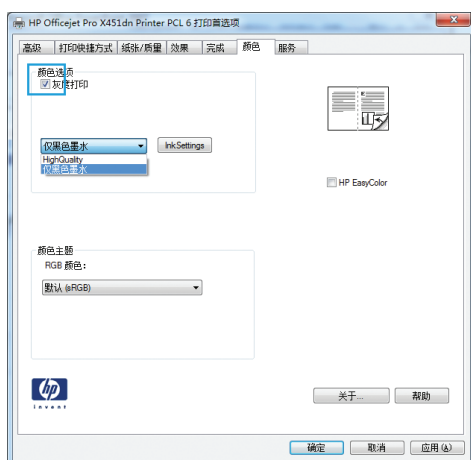

8. 单击**确定**按钮 (Windows)。

使用符合 HP 规格的纸张

如果遇到以下任何问题, 请换用其它纸张:

- 打印颜色太浅或部分区域看上去褪色。
- 打印页面上出现墨水斑点。
- 打印页面上出现墨水污渍。
- 打印字符似乎变形。
- 打印的页面卷曲。

始终使用其类型和重量受本产品支持的纸张。此外, 选择纸张时请遵循以下准则:

- 确保纸张质量优良, 无划损、缺口、破损、污点、浮粒、灰尘、折皱、脱墨、订书钉和卷曲边。
- 使用以前未打印过的纸张。
- 使用喷墨打印机专用纸张。
- 不要使用粗糙的纸张。一般而言, 使用的纸张越光滑, 打印质量就越好。

 **注:** 根据 HP 使用各种普通纸进行的内部测试结果, HP 强烈建议对本产品使用带有 ColorLok® 徽标的纸。有关详情, 请转到 <http://www.hp.com/go/printpermanence>。



检查墨盒

遇到以下任何问题时，请通过打印状态报告来检查墨盒，并在必要时更换墨盒：

- 打印页面上有较小的未打印区域。
- 打印页面上有条纹或条带。

 **注：** 如果使用的是草稿打印设置，打印效果可能会比较浅。

如果确定需要更换墨盒，请查看墨盒或打印“耗材状态”页以找出正确的原装 HP 墨盒部件号。

重装或再造的墨盒

Hewlett-Packard 公司不建议使用非 HP 耗材，无论此类耗材是新的还是再造的。因为这些产品不是 HP 产品，HP 无法改变其设计或控制其质量。如果使用重装或再造的墨盒后对打印质量不满意，请将墨盒更换为原装 HP 墨盒。

 **注：** 如果将非 HP 墨盒更换为原装 HP 墨盒，打印头可能仍包含非 HP 墨盒的墨水，直到打印头的墨水用完，并注满新安装的原装 HP 墨盒墨水为止。

解释打印质量报告

1. 在产品控制面板上，按下（X451 Series）或轻触（X551 Series）**设置**  按钮。
2. 按下或轻触**打印报告**菜单项。
3. 按下或轻触**打印质量报告**菜单项以打印它。
4. 按照打印页面上的说明进行操作。

此页面包含四个色带，这些色带分成几组，如下图所示。通过检查每组，可将问题隔离到某个特定的墨水颜色。

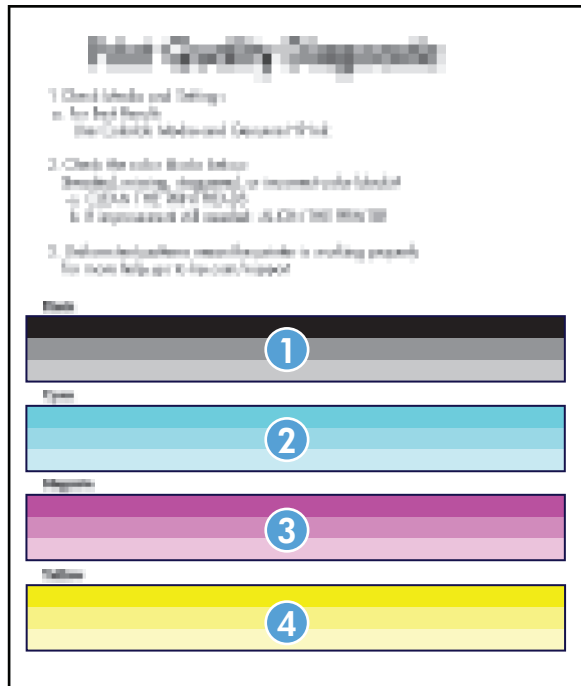

部分	墨盒
1	黑色
2	青色
3	品红色
4	黄色

- 如果在一组或多组中出现点或条纹，则需要清洗打印头。如果此操作不能解决问题，请与 HP 联系。
- 如果条纹出现在多个色带中，请再次清洗打印头，看看问题是否仍然存在，如果存在，请与 HP 联系。问题的根源可能在于墨盒之外的组件。

检查墨盒是否损坏

1. 从产品上拆下墨盒，确认墨盒通道中没有碎屑。

2. 检查墨盒的金属接头。

⚠ 注意： 不要触摸墨盒边缘的金属接头。如果金属接头上有指纹，可能会导致打印质量问题。



3. 如果发现金属接头上有任何刮痕或其它受损迹象，请更换墨盒。
4. 如果金属接头没有损坏，则轻轻地将墨盒推回到插槽中，直到锁定到位。打印数页，看看问题是否已解决。

清洁墨水涂污

遇到以下任何问题时，请打印清洁页以清除打印头和送纸道中的灰尘和残留墨水：

- 打印页面上出现墨水斑点。
- 打印页面上出现墨水污渍。
- 打印页面上出现重复的标记。

按以下过程清洁墨水涂污。

1. 提示后请装入普通的 letter 或 A4 纸。
2. 在控制面板上，按下（X451 Series）或轻触（X551 Series）**设置**  按钮。
3. 按下或轻触**工具**菜单按钮。
4. 按下或轻触**清洁墨水涂污**菜单按钮。
5. 按下或轻触**确定**按钮即可开始清洁过程。

一个页面将缓慢穿过产品。保留此页以进一步评估打印质量。

清洁打印头

清洁打印头有助于修复许多打印质量问题。

使用以下步骤清洁打印头。

1. 装入普通信纸或 A4 纸。
2. 在控制面板上，按下（X451 Series）或轻触（X551 Series）**设置**  按钮。
3. 按下或轻触**工具**菜单按钮。
4. 按下或轻触**清洁打印头**菜单按钮。
5. 按下或轻触**确定**按钮即可开始清洁过程。

一个页面将缓慢穿过产品。保留此页以进一步评估打印质量。

6. 按照控制面板上的步骤操作。

使用最能满足您的打印需求的打印机驱动程序

如果打印页面中出现意外图形线条、缺少文本、缺少图形、格式不正确或字体被替换，则可能需要更换打印机驱动程序。

HP PCL 6 驱动程序

- 作为默认驱动程序提供。在使用 CD 时，此驱动程序将自动安装。
- 建议用于所有 Windows 环境。
- 为大多数用户提供总体最佳打印速度、打印质量以及产品功能支持。
- 按照 Windows 图形设备接口 (GDI) 规范进行开发，从而在 Windows 环境中实现最佳打印速度。
- 可能与基于 PCL 5 的第三方和自定义软件程序不完全兼容。

HP UPD PS 驱动程序

- 建议用于通过 Adobe® 软件程序或其他图形密集程度高的软件程序执行的打印。
 - 为从 postscript 仿真打印提供所需的支持，或者为获得 postscript flash 字体支持提供支持。
 - 可从 <http://www.hp.com/go/upd> 下载此驱动程序。
-

HP UPD PCL 5

- 建议用于 Windows 环境中的一般办公打印。
- 与以前的 PCL 版本或早期型号的 HP Inkjet 产品兼容。
- 是从第三方软件程序或自定义软件程序进行打印的最佳选择。
- 是在混合环境中使用时的最佳选择，此类环境要求将产品设置为 PCL 5 (UNIX、Linux、大型机)。
- 设计用于公司 Windows 环境，以便提供单一驱动程序供多种打印机型号使用。
- 是从移动 Windows 计算机打印到多种打印机型号时的首选驱动程序。
- 可从 <http://www.hp.com/go/upd> 下载此驱动程序。

HP UPD PCL 6

- 建议用于所有 Windows 环境中的打印。
 - 为大多数用户提供总体最佳速度、打印质量和打印机功能支持。
 - 按照 Windows 图形设备接口 (GDI) 规范进行开发，从而在 Windows 环境中实现最佳打印速度。
 - 可能与基于 PCL 5 的第三方和自定义解决方案不完全兼容。
 - 可从 <http://www.hp.com/go/upd> 下载此驱动程序。
-

从以下网站下载附加打印机驱动程序：<http://www.hp.com/go/support>。

产品不打印或打印缓慢

产品不打印

如果产品完全停止打印，请尝试以下解决方案。

1. 确保产品已开机，且控制面板显示其已准备就绪。

如果控制面板未显示产品已准备就绪，请关闭产品然后再打开。

如果控制面板显示产品已准备就绪，请尝试再次发送作业。

2. 如果控制面板显示产品出错，请纠正错误，然后尝试从控制面板打印测试页。如果测试页可打印出来，则表明在产品 and 尝试从其进行打印的计算机之间可能存在通信问题。

3. 确保所有电缆均正确连接。如果产品连接至网络，请检查以下项目：

检查产品上网络连接旁的指示灯。如果网络处于活动状态，此指示灯将呈绿色亮起。

确保使用网线而不是电话线连接至网络。

确保网络路由器、集线器或交换机已开启且运行正常。

4. 从产品随附的 CD 安装 HP 软件。使用通用打印机驱动程序可导致打印机延迟从打印队列清除作业。

5. 从计算机的打印机列表中，右击本产品的名称，单击**属性**，然后打开**端口**选项卡。

如果您使用网线连接至网络，请确保**端口**选项卡上列出的打印机名称与产品配置页上的产品名称一致。

如果您使用 USB 电缆连接至无线网络，请确保选中 **USB 虚拟打印机端口** 旁边的方框。

6. 如果您使用计算机上的个人防火墙系统，则其可能阻止了计算机与本产品的通信。尝试暂时禁用此防火墙，以弄清其是否是问题根源所在。
7. 如果您的计算机或产品已连接至无线网络，较差的信号质量或干扰可能会延迟打印作业。

产品打印缓慢

如果产品似乎打印缓慢，请尝试以下解决方案。

1. 确保计算机符合本产品的最低规格。有关规格列表，请访问以下网站：<http://www.hp.com/go/support>。
2. 如果纸张类型设置与您使用的纸张类型不符，请将设置更改为正确的纸张类型。
3. 如果您的计算机或产品已连接至无线网络，较差的信号质量或干扰可能会延迟打印作业。

解决即插即印 USB 驱动器打印问题 (X551 Series)

- [插入 USB 附件时, USB 打印菜单没有打开。](#)
- [文件未从 USB 存储设备中打印输出](#)
- [要打印的文件未列在 USB 打印菜单中](#)

插入 USB 附件时, USB 打印菜单没有打开。

1. 您使用的可能是本产品不支持的 USB 存储设备或文件系统。将文件保存在使用文件分配表 (FAT) 文件系统的标准 USB 存储设备上。产品支持 FAT12、FAT16 和 FAT32 USB 存储附件。
2. 如果其他菜单已经打开, 请关闭该菜单, 然后重新插入 USB 存储设备。
3. USB 存储设备可能有多个分区。(有些 USB 存储设备制造商会在该附件上安装用于创建分区的软件, 与 CD 类似。)请重新格式化 USB 存储设备以删除这些分区, 或者使用其他 USB 存储设备。
4. USB 存储设备需要的功率可能比产品提供的更多。
 - a. 移除 USB 存储设备。
 - b. 关闭产品然后再打开。
 - c. 使用自带电源或所需功率较小的 USB 存储设备。
5. USB 存储设备工作不正常。
 - a. 移除 USB 存储设备。
 - b. 关闭产品然后再打开。
 - c. 尝试从其他 USB 存储设备打印。

文件未从 USB 存储设备中打印输出

1. 确保纸盘中包含纸张。
2. 检查控制面板上是否有消息。如果产品卡纸, 请清除卡纸。

要打印的文件未列在 USB 打印菜单中

1. 您尝试打印的文件类型可能是 USB 打印功能不支持的类型。本产品支持 .PDF、PNG 和 JPEG 文件类型。
2. USB 存储附件上的某一个文件夹中可能包含太多文件。将文件移到子文件夹, 以减少文件夹中的文件数。
3. 您为文件名使用的可能是本产品不支持的字符集。在这种情况下, 本产品会用其它字符集中的字符替换文件名。使用 ASCII 字符重命名文件。

解决产品的连接问题

解决 USB 直接连接问题

如果已将产品直接连接到计算机上，请检查 USB 电缆。

- 检查电缆是否已连接至计算机和产品。
- 检查电缆长度是否未超过 5 米。尝试使用较短的电缆。
- 将电缆连接至其他产品，检查电缆是否正常工作。如有必要，请更换电缆。

解决网络问题

检查以下项目，验证产品是否与网络通信。开始之前，从产品控制面板打印配置页，然后查找此页中列出的产品 IP 地址。

- [物理连接不良](#)
- [计算机使用的本产品 IP 地址不正确](#)
- [计算机不能与产品通信](#)
- [产品使用的链路和双工设置不适合网络](#)
- [新软件程序可能引起兼容性问题。](#)
- [计算机或工作站可能设置不正确。](#)
- [产品被禁用或其它网络设置不正确](#)

物理连接不良

1. 检查产品是否使用正确的电缆连接到正确的以太网端口。
2. 检查电缆连接是否牢固。
3. 检查产品背面的以太网端口，检查琥珀色活动指示灯和绿色的链路状态指示灯是否亮起。
4. 如果问题仍然存在，请尝试使用另一条电缆，或网络路由器、交换机或集线器上的端口。

计算机使用的本产品 IP 地址不正确

1. 在计算机上，打开打印机属性，然后单击端口选项卡。检查是否选择了产品的当前 IP 地址。产品的 IP 地址列在产品配置页中或通过控制面板列出。
2. 如果使用 HP 标准 TCP/IP 端口安装本产品，请选中以下复选框：**始终打印到此打印机，即使其 IP 地址已更改。**
3. 如果使用 Microsoft 标准 TCP/IP 端口安装本产品，请使用主机名而不是 IP 地址。
4. 如果 IP 地址是正确的，则从已安装的打印机列表中删除产品条目，然后再次添加它。

计算机不能与产品通信

1. PING 产品以测试其网络通信情况。
 - a. 在计算机上打开命令行提示符。对于 Windows，请依次单击**开始**和**运行**，然后键入 `cmd`。
 - b. 先后键入 `ping` 及您产品的 IP 地址。
 - c. 如果窗口显示往返时间，则表明网络和设备运行正常。
2. 如果 `ping` 命令失败，请检查是否打开了网络路由器、集线器或交换机，然后检查网络设置、产品及计算机是否全部配置为使用同一网络。

产品使用的链路和双工设置不适合网络

Hewlett-Packard 建议将此设置设为自动模式（默认设置）。如果更改了这些设置，则必须根据您的网络作出相应的更改。

新软件程序可能引起兼容性问题。

检查新软件程序是否安装正确，以及是否使用正确的打印机驱动程序。

计算机或工作站可能设置不正确。

1. 检查网络驱动程序、打印机驱动程序和网络重定向。
2. 检查操作系统是否配置正确。

产品被禁用或其它网络设置不正确

1. 查看配置页以检查网络协议的状态。如有必要请启用它。
2. 如有必要，请重新配置网络设置。

解决无线网络问题

- [无线连接检查清单](#)
- [控制面板显示以下消息：此产品上的无线功能已关闭](#)
- [完成无线配置后产品不打印](#)
- [产品不打印且计算机安装了第三方防火墙](#)
- [移动无线路由器或产品后无线连接不起作用](#)
- [无法将多台计算机连接至无线产品](#)
- [无线产品在连接至 VPN 时断开通信](#)
- [网络未显示在无线网络列表中](#)
- [无线网络未运行](#)

无线连接检查清单

- 产品和无线路由器均已开启且接通电源。同时确保已开启产品中的无线电。
- 确保服务集标识符 (SSID) 正确。打印配置页以确定 SSID。如果不确定 SSID 是否正确, 请再次运行无线设置。
- 通过安全的网络, 确保安全信息是正确的。如果安全信息不正确, 请再次运行无线设置。
- 如果无线网络运行正常, 请尝试访问无线网络中的其它计算机。如果网络可访问 Internet, 请尝试通过其他无线连接连接至 Internet。
- 产品与无线接入点, 如无线路由器 (在使用 WPA 安全性的网络上) 的加密方法 (AES 或 TKIP) 相同。
- 产品处于无线网络覆盖范围之内。对于大多数网络, 产品必须处于无线接入点 (无线路由器) 的 30 米范围之内。
- 没有阻断无线信号的障碍物。移除接入点与产品之间的任何较大金属物体。产品与无线接入点之间没有包含金属或混凝土的撑杆、墙壁或支撑柱。
- 产品远离可能干扰无线信号的电子设备。许多设备可能干扰无线信号, 包括电机、无绳电话、安全系统摄像头、其它无线网络及某些蓝牙设备。
- 已在计算机上安装了打印机驱动程序。
- 已选择正确的打印机端口。
- 计算机与产品连接至同一无线网络。

控制面板显示以下消息： 此产品上的无线功能已关闭

1. 轻触 **设置**  按钮，然后轻触 **无线设置** 菜单。
2. 轻触 **打开/关闭无线** 按钮，然后轻触 **启用** 按钮。

完成无线配置后产品不打印

1. 确保产品已开机且处于就绪状态。
2. 确保已连接至正确的无线网络。
3. 确保无线网络运行正常。
 - a. 在控制面板中，轻触 **设置**  按钮，然后轻触 **网络** 菜单项。
 - b. 选择 **打印无线网络测试** 项以测试无线网络。 产品随即打印测试结果报告。
4. 确保选择了正确的端口或产品。
 - a. 对于 **未使用功能全面的安装程序** 安装的打印机：
 1. 从计算机的打印机列表中，右击本产品的名称，单击 **属性**，然后打开 **端口** 选项卡。
 2. 确保选中 **USB 虚拟打印机端口** 旁的方框。
 - b. 如果产品是使用 CD 安装程序安装的，或从 HP 网站下载了功能全面的安装程序，则可以使用以下步骤查看或更改产品 IP 地址：
 - i. 单击 **开始**。
 - ii. 单击 **所有程序**。
 - iii. 单击 **HP**。
 - iv. 单击 **产品**。
 - v. 单击 **更新 IP 地址** 以打开实用程序，它报告产品的已知（“以前的”）IP 地址，并允许您根据需要更改 IP 地址。
5. 确保计算机运行正常。如有必要，重新启动计算机。

产品不打印且计算机安装了第三方防火墙

1. 用制造商提供的最新更新程序更新防火墙。
2. 如果在您安装产品或尝试打印时程序要求访问防火墙，请确保允许程序运行。
3. 暂时关闭防火墙，然后在计算机上安装无线产品。安装完无线产品后，启用防火墙。

移动无线路由器或产品后无线连接不起作用

确保路由器或产品与您的计算机连接至同一网络。

1. 在控制面板中，轻触**设置**  按钮，然后轻触**打印报告**菜单。
2. 选择**网络配置**页项以打印报告。
3. 将配置报告上的服务集标识符 (SSID) 与您的计算机打印机配置中的 SSID 进行比较。
4. 如果 SSID 不同，则表明设备未连接至同一网络。重新配置产品的无线设置。

无法将多台计算机连接至无线产品

1. 确保其它计算机也处于无线覆盖范围之内，且无阻碍信号的障碍物。对于大多数网络，无线接入点的无线覆盖范围不超过 30 米。
2. 确保产品已开机且处于就绪状态。
3. 关闭计算机上的任何第三方防火墙。
4. 确保无线网络运行正常。
 - a. 在产品控制面板中，轻触**设置**  按钮，然后轻触**网络**菜单。
 - b. 轻触**打印无线测试报告**项以测试无线网络。产品随即打印测试结果报告。
5. 确保选择了正确的端口或产品。
 - a. 对于未使用功能全面的安装程序安装的打印机：
 1. 从计算机的打印机列表中，右击本产品的名称，单击**属性**，然后打开**端口**选项卡。
 2. 确保选中 **USB 虚拟打印机端口**旁的方框。
 - b. 如果产品是使用 CD 安装程序安装的，或从 HP 网站下载了功能全面的安装程序，则可以使用以下步骤查看或更改产品 IP 地址：
 - i. 单击**开始**。
 - ii. 单击**所有程序**。
 - iii. 单击 **HP**。
 - iv. 单击**产品**。
 - v. 单击**更新 IP 地址**以打开实用程序，它报告产品的已知（“以前的”）IP 地址，并允许您根据需要更改 IP 地址。
6. 确保计算机运行正常。如有必要，重新启动计算机。

无线产品在连接至 VPN 时断开通信

- 通常不能同时连接至 VPN 和其它网络。

网络未显示在无线网络列表中

- 确保无线路由器已开启且已接通电源。
- 网络可能被隐藏。但是，您仍可连接至隐藏的网络。

无线网络未运行

1. 要检查网络是否已断开通信，请尝试将另一台设备连接至网络。
2. PING 网络以测试其通信情况。
 - a. 在计算机上打开命令行提示符。对于 Windows，请依次单击**开始**和**运行**，然后键入 `cmd`。
 - b. 先后键入 `ping` 和您网络的服务集标识符 (SSID)。
 - c. 如果窗口显示往返时间，则表明网络运行正常。
3. 确保路由器或产品与您的计算机连接至同一网络。
 - a. 在产品控制面板中，轻触**设置**  按钮，然后轻触**打印报告**菜单。
 - b. 轻触**网络配置页**项以打印报告。
 - c. 将配置报告上的服务集标识符 (SSID) 与您的计算机打印机配置中的 SSID 进行比较。
 - d. 如果 SSID 不同，则表明设备未连接至同一网络。重新配置产品的无线设置。

解决产品软件问题 (Windows)

问题	解决方案
在 打印机 文件夹中看不到产品的打印机驱动程序	<p>重新安装产品软件。</p> <p>注： 关闭正在运行的任何应用程序。要关闭系统托盘中有图标的应用程序，请右击图标，然后选择关闭或禁用。</p> <p>尝试将 USB 电缆插入计算机上的不同 USB 端口。</p>
软件安装期间显示了一条错误消息	<p>重新安装产品软件。</p> <p>注： 关闭正在运行的任何应用程序。要关闭任务栏中有图标的应用程序，请右击图标，然后选择关闭或禁用。</p> <p>检查要安装产品软件的驱动器上的可用空间量。如有必要，请释放出尽可能多的空间，然后重新安装产品软件。</p> <p>如有必要，请运行“磁盘碎片整理程序”，然后重新安装产品软件。</p>
产品处于“就绪”模式，但不执行任何打印作业	<p>打印配置页，然后检查产品功能。</p> <p>确保所有电缆正确就位，并符合规格。这包括 USB 电缆和电源线。尝试使用新电缆。</p> <p>验证配置页上的 IP 地址是否与软件端口的 IP 地址相同。执行以下步骤之一：</p> <p>Windows XP、Windows Server 2003、Windows Server 2008 和 Windows Vista</p> <ol style="list-style-type: none">1. 单击开始。2. 单击设置。3. 单击打印机和传真（使用默认开始菜单视图），或者单击打印机（使用经典开始菜单视图）。4. 右击产品驱动程序图标，然后选择属性。5. 单击端口选项卡，然后单击配置端口。6. 验证 IP 地址，然后单击确定或取消。7. 如果 IP 地址不同，则删除驱动程序，然后使用正确的 IP 地址重新安装驱动程序。

问题	解决方案
Windows 7	<ol style="list-style-type: none"> 1. 单击开始。 2. 单击设备和打印机。 3. 右击产品驱动程序图标，然后选择打印机属性。 4. 单击端口选项卡，然后单击配置端口。 5. 验证 IP 地址，然后单击确定或取消。 6. 如果 IP 地址不同，则删除驱动程序，然后使用正确的 IP 地址重新安装驱动程序。
Windows XP、Windows Server 2003、Windows Server 2008、Windows Vista、Windows 7，使用功能全面的安装程序安装	<ol style="list-style-type: none"> 1. 单击开始。 2. 单击所有程序。 3. 单击 HP。 4. 单击产品。 5. 单击更新 IP 地址以打开实用程序，它报告产品的已知（“以前的”）IP 地址，并允许您根据需要更改 IP 地址。

解决产品软件问题 (Mac)

- [打印机驱动程序未在“打印与传真”列表中列出](#)
- [产品名称未显示在“打印与传真”列表的产品列表中](#)
- [打印机驱动程序不自动设置在“打印与传真”列表中选定的产品。](#)
- [打印作业未发送至所需的产品](#)
- [使用 USB 电缆连接时，在选择驱动程序之后，产品未显示在“打印与传真”列表中。](#)
- [使用 USB 连接时您使用了通用打印机驱动程序](#)

打印机驱动程序未在“打印与传真”列表中列出

1. 确保产品 .GZ 文件位于以下硬盘驱动器文件夹中：Library/Printers/PPDs/Contents/Resources。如有必要，请重新安装软件。
2. 如果 GZ 文件位于此文件夹中，则 PPD 文件可能已损坏。删除此文件，然后重新安装软件。

产品名称未显示在“打印与传真”列表的产品列表中

1. 确保电缆连接正确且产品已开机。
2. 请打印配置页以检查产品名。检查配置页上的名称与“打印与传真”列表中的产品名称是否一致。
3. 使用高质量的电缆更换 USB 或以太网电缆。

打印机驱动程序不自动设置在“打印与传真”列表中选定的产品。

1. 确保电缆连接正确且产品已开机。
2. 确保产品 .GZ 文件位于以下硬盘驱动器文件夹中：Library/Printers/PPDs/Contents/Resources。如有必要，请重新安装软件。
3. 如果 GZ 文件位于此文件夹中，则 PPD 文件可能已损坏。删除此文件，然后重新安装软件。
4. 使用高质量的电缆更换 USB 或以太网电缆。

打印作业未发送至所需的产品

1. 打开打印队列，重新启动该打印作业。
2. 另一具有相同或相似名称的产品可能已收到您的打印作业。请打印配置页以检查产品名。检查配置页上的名称与“打印与传真”列表中的产品名称是否一致。

使用 **USB** 电缆连接时，在选择驱动程序之后，产品未显示在“打印与传真”列表中。

软件故障排除

- ▲ 确保 Mac 操作系统为 Mac OS X 10.6 或更新版本。

硬件故障排除

1. 确保产品已开机。
2. 确保 USB 电缆连接正确。
3. 确保使用了正确的高速 USB 电缆。
4. 确保链路中无过多的 USB 设备分用电力。断开链路上的所有设备，将电缆直接连接至计算机上的 USB 端口。
5. 检查是否有两个以上的非通电型 USB 集线器连接在链路的某列上。断开链路上的所有设备，将电缆直接连接至计算机上的 USB 端口。

 **注：** iMac 键盘是无源 USB 集线器。

使用 **USB** 连接时您使用了通用打印机驱动程序

如果您在安装软件之前连接了 USB 电缆，则您可能使用的是通用打印机驱动程序，而不是本产品专用的驱动程序。

1. 删除通用打印机驱动程序。
2. 从产品 CD 重新安装软件。在软件安装程序提示您连接 USB 电缆之前，请勿连接 USB 电缆。
3. 如果安装了多台打印机，请确保在**打印**对话框的**格式**下拉菜单中选择了正确的打印机。

A 耗材和附件

- [订购部件、附件和耗材](#)
- [产品号](#)

订购部件、附件和耗材

订购耗材和纸张	www.hp.com/go/suresupply
订购原装 HP 部件或附件	www.hp.com/buy/parts
通过服务或支持提供商订购	请与 HP 授权的服务或支持提供商联系。

产品号

项目	部件号	碳粉盒编号	说明
墨盒	CN621A	HP 970	标准容量黑色墨盒, 包含 HP Officejet 颜料墨水
	CN625A	HP 970XL	大容量黑色墨盒, 包含 HP Officejet 颜料墨水
	CN622A	HP 971	标准容量青色墨盒, 包含 HP Officejet 颜料墨水
	CN626A	HP 971XL	大容量青色墨盒, 包含 HP Officejet 颜料墨水
	CN624A	HP 971	标准容量黄色墨盒, 包含 HP Officejet 颜料墨水
	CN628A	HP 971XL	大容量黄色墨盒, 包含 HP Officejet 颜料墨水
	CN623A	HP 971	标准容量品红色墨盒, 包含 HP Officejet 颜料墨水
	CN627A	HP 971XL	大容量品红色墨盒, 包含 HP Officejet 颜料墨水
纸张处理附件	CN595A		500 页进纸器 (可选纸盘 3)
USB 电缆	8121-0868		2 米 A 转 B 电缆

 **注:** 有关碳粉盒可打印页数的信息, 请访问 www.hp.com/go/pageyield。实际打印量取决于具体的使用情况。

某些墨盒可能在所有区域中都不可用。

B 服务与支持

- [Hewlett-Packard 有限保修声明](#)
- [最终用户许可协议](#)
- [OpenSSL](#)
- [客户支持](#)

Hewlett-Packard 有限保修声明

HP 产品	有限保修期
HP Officejet Pro X451dn、X451dw、X551dw	1 年

HP 向最终用户保证，HP 的硬件和附件自购买之日起，在以上规定的期间内，无任何材料和工艺方面的缺陷。如果 HP 获悉产品在保修期内存在此类缺陷，HP 将自行选择维修或更换经证实有缺陷的产品。更换产品可以是新产品，或是与新产品具有同等性能的产品。

在正确安装和使用的情况下，HP 保证自购买之日起在上述指定日期内，HP 软件不会由于材料和工艺上的缺陷而不能执行其编程指令。如果 HP 获悉软件在保修期内存在此类缺陷，HP 将更换由于此类缺陷而不能执行其编程指令的软件。

HP 不担保 HP 产品的操作不会中断或不会出现错误。如果 HP 无法在合理的时间内按保修所述条件修理或更换产品，则您在迅速返还产品后有权要求退还该产品的购买款。

HP 产品可能含有性能上与新部件等效的重新生产部件，或者可能偶然使用过的部件。

保修不适用于因以下原因造成的缺陷：(a) 维护或校准不正确或不适当；(b) 使用不是由 HP 提供的软件、接口设备、部件或耗材；(c) 未经授权的修改或误用；(d) 运行环境在该产品公布的环境规格范围之外；(e) 使用地点的准备或维护不正确。

在当地法律允许的范围内，上述保修是专有保修，此外并无其它暗示或明示的文字或口头的保修或条件，HP 特别否认有任何适销性、满意的质量以及特定用途适用性的暗示保修或条件。一些国家/地区、州或省不允许对默示保修进行限制，因此以上限制或例外可能不适用于您。本有限保修赋予您特定的法律权利，您所具有的其他权利可能因不同国家/地区、州或省而不同。

HP 的有限保修在 HP 对本产品提供支持和 HP 销售本产品的任何国家/地区或地方都有效。根据各地标准，您得到的保修服务级别可能会有所不同。HP 不会改变产品的外形、装配或功能，使之能用于由于法律或规章的原因而从未打算使用的国家/地区。

在当地法律允许的范围内，此保修声明中的补偿是唯一的专有补偿。除以上所述外，HP 或其供应商在任何情况下均不对任何数据丢失或直接、特殊、意外、随之引起的（包括损失的利润或数据）或其它损失负责，无论损失是基于合同、侵权行为还是其它原因。有些国家/地区、州或省不允许排除或限制偶发或连带损失，因此以上限制或排除条款可能不适用于您。

除法律允许的范围外，本声明中的保修条款不排除、限制或修改此产品销售给您时所适用的强制性法定权利，而只是这些权利的补充。

最终用户许可协议

在使用本软件产品之前请仔细阅读：本最终用户许可协议（“EULA”）是 (a) 您（个人或您代表的实体）与 (b) Hewlett-Packard Company（“HP”）之间就管理软件产品（“软件”）的使用达成的契约。如果您与 HP 或其供应商之间有单独的许可协议（包括联机文档中的许可协议），则本最终用户许可协议不适用。“软件”一词可以包括 (i) 关联的介质、(ii) 用户指南和其它印刷材料，以及 (iii) “联机”或电子文档（统称为“用户文档”）。

只有您同意了本最终用户许可协议的所有条款和条件，才能获得使用软件的权利。安装、复制、下载或以其它方式使用软件，表明您同意接受本最终用户许可协议的约束。如果您不接受本最终用户许可协议，请不要安装、下载或以其它方式使用软件。如果您购买了软件但不接受本最终用户许可协议，请您在十四天（14）天内将软件退还购买处以获得购买退款；如果软件已被安装或者附属于其它 HP 产品，您可以退还整个未用产品。

1. 第三方软件。除了 HP 专有软件（以下简称“HP 软件”）以外，本软件还可能包含依照第三方许可证提供的软件（分别简称“第三方软件”和“第三方许可证”）。任何第三方软件均是依照相应第三方许可证的条款和条件提供使用授权的。通常，第三方许可证位于某个文件中，如“license.txt”或“readme”文件。如果找不到第三方许可证，请与 HP 支持部门联系。如果第三方许可证包含针对于源代码可用性的许可证（如 GNU 通用公共许可证），并且本软件中不包含相应的源代码，请查看 HP 网站 (hp.com) 的产品支持页以了解如何获得此类源代码。
2. 许可权利。如果您遵守本 EULA 的所有条款和条件，HP 会授予您以下权利：
 - a. 使用。HP 授予您使用一个 HP 软件副本的许可。“使用”是指安装、复制、存储、加载、执行、显示或以其它方式使用 HP 软件。您不得修改 HP 软件，也不得禁用 HP 软件的任何许可或控制功能。如果 HP 将本软件随成像或打印产品（例如，如果本软件是打印机驱动程序、固件或插件）一起提供，则只能将 HP 软件用于此类产品（以下简称“HP 产品”）。用户文档中可能提供了其它使用限制。您不得将 HP 软件的各个组件拆开使用。您无权分发 HP 软件。
 - b. 复制。复制权利是指您可以存档或备份 HP 软件副本，但前提是每个副本都包含原 HP 软件的全部所有权通告，并且仅用于备份目的。
3. 升级。要使用 HP 作为升级、更新或补充（统称为“升级版”）提供的 HP 软件，您必须先获得 HP 标识为可以升级的原 HP 软件的许可。只要升级版取代原 HP 软件，您就不得再使用此类 HP 软件。除非 HP 随升级版提供了其它条款，否则，本 EULA 适用于每个升级版。如果本 EULA 与此类条款发生冲突，则优先采用这些条款。
4. 转让。
 - a. 第三方转让。HP 软件的原始最终用户可以一次性将 HP 软件转让给其他最终用户。任何转让都将包括所有组件、介质、用户文档、本 EULA 和授权证书（如果适用）。不得进行间接转让，例如寄售。在转让之前，接收转让软件的最终用户必须同意本 EULA。在转让 HP 软件后，您的许可将自动终止。
 - b. 限制。您不得出租、租赁或出借本 HP 软件，或将本 HP 软件用于商业分时共享或机构用途。如果本 EULA 没有明确声明，您不得分发从属许可、分配或以其它方式使用 HP 软件。
5. 所有权。本软件 and 用户文档的所有知识产权归 HP 或其供应商所有，并受法律保护，包括适用的版权法、商业秘密法、专利和商标法。不得从本软件上去除任何产品标识、版权声明或所有权限制。

6. 对反向工程的限制。除非并且仅限于经过适用法律的批准，否则您不得反向工程、反编译或反汇编 HP 软件。
7. 同意使用数据。HP 及其分支机构可以收集和使用您提供的与以下内容有关的技术信息：(i) 使用本软件或 HP 产品或 (ii) 提供与本软件或 HP 产品有关的支持服务。所有这些信息将受 HP 保密政策的限制。除非改进使用或提供支持服务需要，否则，HP 不会以标识个人身份的形式使用这些信息。
8. 责任限制。无论可能造成何种损失，根据本 EULA 的条款，HP 及其供应商的全部责任以及对所有上述情况的全部补偿应限于您为本产品支付的实际金额或 5.00 美元（以两者中较高的金额为准）。在适用法律所允许的最大范围内，HP 或其供应商不会对任何由使用或无法使用本软件所造成的特殊、偶发、间接或继发的损失负责（包括利润损失、数据丢失、业务中断、人身伤害或隐私泄漏造成的损失），即使 HP 或任何供应商已被告知可能发生此类损失或者上述赔偿无法达到基本的目的也同样如此。某些省/直辖市/自治区或司法辖区不允许排除或限制偶发或继发的损失，所以上述限制或免责声明可能对您不适用。
9. 美国政府客户。软件完全由私人出资开发。所有软件都是适用采购法规所定义的商业计算机软件。因此，依照美国 FAR 48 CFR 12.212 和 DFAR 48 CFR 227.7202 中的规定，美国政府或美国政府转包商使用、复制或公开软件仅受本最终用户许可协议中所述的条款和条件的限制，但违反适用强制性联邦法律规定的条款除外。
10. 遵守出口法。您应遵守所有以下法律、法规和规定：(i) 适用于本软件的出口或进口，或 (ii) 限制本软件的使用，包括针对核武器、化学武器或生物武器扩散的任何限制。
11. 保留权利。HP 及其供应商保留本 EULA 未明确授予的所有权利。

© 2009 Hewlett-Packard Development Company, L.P.

修订日期：2009 年 4 月

OpenSSL

本产品包括 OpenSSL Project 开发的用于 OpenSSL Toolkit 的软件 (<http://www.openssl.org/>)

本软件由 OpenSSL PROJECT 以“维持原状”的方式提供，并且没有任何明示或暗示的担保，包括但不限于适销性和特定用途适用性的暗示担保。在任何情况下，OpenSSL PROJECT 或其投资方都不对任何直接、间接、意外、特殊、惩罚性或随发性损失（包括但不限于替代货物或服务的采购、使用、数据或利益损失或业务中断造成的损失）承担责任，

不论这种损失如何造成以及基于何种责任理论，不论是由于使用本软件而引起的基于合同、严格赔偿合同还是侵权（包括疏忽或其它方面）损失，也不论是否建议过此类损失的可能性。

本产品中包含由 Eric Young (eay@cryptsoft.com) 编写的加密软件。本产品包括 Tim Hudson (tjh@cryptsoft.com) 编写的密码软件。

客户支持

在保修期内从您所在国家/地区获取免费电话支持 准备好产品名称、序列号、购买日期和问题说明。	产品包装箱中随附的小册子或 www.hp.com/support/ 网站上列有国家/地区电话号码。
获取 24 小时 Internet 产品支持和故障排除, 并下载驱动程序和软件及电子信息	http://www.hp.com/go/support
获取与 Macintosh 计算机配合使用的产品的支持	www.hp.com/go/macosex
下载软件实用程序、驱动程序和电子信息	http://www.hp.com/go/support
订购其它 HP 服务或维护协议	www.hp.com/go/carepack
注册产品	www.register.hp.com

C 产品规格

- [物理规格](#)
- [功耗、电气规格和噪声发射](#)
- [声发射](#)
- [环境规格](#)

物理规格

表 C-1 物理规格

产品	高度	深度	宽度	重量
HP Officejet Pro X451 系列	380 毫米 (15.0 英寸)	399 毫米 (15.7 英寸)	513 毫米 (20.2 英寸)	包含耗材： 23.7 千克 (50.0 磅) 不包含耗材： 16.7 千克 (16.8 磅)
HP Officejet Pro X551 系列	414 毫米 (16.3 英寸)	399 毫米 (15.7 英寸)	513 毫米 (20.2 英寸)	包含耗材： 23.7 千克 (50.0 磅) 不包含耗材： 16.7 千克 (16.8 磅)

功耗、电气规格和噪声发射

⚠ 注意： 电源要求视出售产品的国家/地区而定。不要转换操作电压，这会损坏产品，并且此类损坏不在 HP 有限担保和服务协议范围内。

声发射

表 C-2 声发射级别

操作	LwAd-单色 (B)	LwAd-彩色 (B)	注
打印	6.9	6.8	
复印	7.1	6.9	ADF 型号
扫描	6.9	6.7	ADF 型号

HP 建议将机器放在没有员工常用的工作站的房间里。

环境规格

表 C-3 环境规格¹

	运行时	运输时
温度	15°到 30°C (59°到 86°F)	- 40° 到 60° C (- 40° 到 140° F)
相对湿度	20-80%	90% 或更低 (非冷凝)
海拔高度	0 到 3048 米	
倾斜	切记： 该打印机设计为在水平面上使用。如果在非水平面上操作打印机，打印机可能会发出有关墨盒中剩余墨水量不准确的消息。	

¹ 数据可能会有所变动。

D 环境产品管理计划

- [保护环境](#)
- [产生臭氧](#)
- [能耗](#)
- [纸张使用](#)
- [塑料](#)
- [HP Officejet 打印耗材](#)
- [返回和回收说明](#)
- [纸张](#)
- [材料限制](#)
- [用户处理废弃设备](#)
- [电子硬件回收](#)
- [化学物质](#)
- [材料安全数据表 \(MSDS\)](#)
- [更多信息](#)
- [有毒有害物质表 \(中国\)](#)
- [有害物质限制声明 \(土耳其\)](#)
- [危险物质限制声明 \(乌克兰\)](#)
- [危险物质限制声明 \(越南\)](#)

保护环境

Hewlett-Packard 公司承诺以环保的方式提供高质量的产品。经过设计,本产品所具有的一些品质能够最大限度地减少对环境产生的不良影响。

产生臭氧

本产品仅产生少量的不易察觉的臭氧气体 (O₃)。

能耗

本产品处于就绪或睡眠模式时，能耗会大大降低，这样即可在不影响产品高性能的情况下节约自然资源和节省费用。带有 ENERGY STAR® 徽标的 Hewlett-Packard 打印和成像设备符合美国环保署的成像设备 ENERGY STAR 规范。符合 ENERGY STAR 标准的成像产品带有以下标志：



下面列出了符合 ENERGY STAR 标准的成像产品型号的有关信息：

www.hp.com/go/energystar

 **注：** 如果在较长时间内不使用打印机，可以关闭打印机电源，从而节约能源。

纸张使用

本产品的可选自动双面打印功能（两面打印）和 N-up 打印（在一张纸上打印多页）功能可以减少纸张用量，因而相应地降低了对自然资源的需求。

 **注：** 可使用再生纸和 A4 大小的纸进行双面打印。

塑料

按照国际标准，超过 25 克的塑料部件均已标记，这项国际标准旨在增强产品报废时对可回收塑料的识别能力。

HP Officejet 打印耗材

HP 致力于提供创新的高质量产品和服务，从产品设计和制造到分销、客户使用和回收，确保每个环节都对环境无害。如果您加入 HP 环球伙伴计划，我们将确保您的 HP Officejet 墨盒得到正确回收利用，经过处理后其中的塑料和金属可回收用于制造新产品，这样将从垃圾场中分流数出数百万吨的废物。由于这些墨盒将被回收并用于生产新材料，因此我们不会将其再退回给您。感谢您为环境做贡献！

 **注：** 转至 <http://www.hp.com/recycle> 了解完整的回收利用信息，以及订购用于回收的邮资预付标签、信封或包装箱。

返回和回收说明

美国和波多黎各

转至 www.hp.com/recycle 了解完整的回收利用信息，以及订购邮资预付标签、信封或包装箱。请遵循下面相应的说明。

多个返回（一个以上的碳粉盒）

1. 将每个 HP Officejet 墨盒装入其原始包装盒或包装袋内。
2. 使用装运带或包装胶带将碳粉盒捆在一起。每个包裹最重不超过 31 千克（70 磅）。
3. 贴上一个邮资预付货运标签。

或者

1. 使用适合自己的包装箱，或者通过 www.hp.com/recycle 或 1-800-340-2445 申请免费的大包装箱（最多可容纳 31 千克（70 磅）的 HP Deskjet 墨盒）。
2. 贴上一个邮资预付货运标签。

单个返回

1. 将 HP Officejet 墨盒装入其原始包装袋或包装盒内。
2. 将货运标签贴于包装盒正面。

货运

在美国和波多黎各退回要回收利用的 HP Officejet 墨盒时，请使用包装箱中随附的邮资预付、预先写好地址的装运标签。要使用 UPS 标签，请在下次发货或收货时将包裹交给 UPS 司机，或者运到授权的 UPS 货运中心。（如果要求 UPS Ground 收货，则需要支付正常的收货费。）有关您当地的 UPS 货运中心的位置，请致电 1-800-PICKUPS 或访问 www.ups.com。

如果您通过 FedEx 标签返回包裹，请在下次发货或收货时将包裹交给美国邮政局的邮递员或 FedEx 司机。（如果要求 FedEx Ground 收货，则需要支付正常的收货费。）或者，您可以通过任何一家美国邮政局或 FedEx 货运中心或商店邮寄包装好的墨盒。有关离您最近的美国邮政局的位置，请致电 1-800-ASK-USPS 或者访问 www.usps.com。有关离您最近的 FedEx 货运中心/商店的位置，请致电 1-800-GOFEDEX 或者访问 www.fedex.com。

有关更多信息，或者要订购附加标签或包装箱以便大量返回，请访问 www.hp.com/recycle 或致电 1-800-340-2445。信息如有更改，恕不另行通知。

阿拉斯加和夏威夷的居民

请勿使用 UPS 标签。有关信息和说明，请致电 1-800-340-2445。HP 与美国邮政局达成协议，可为阿拉斯加和夏威夷的居民免费提供碳粉盒回收运输服务。

美国以外国家/地区的返回

要参加 HP 环球伙伴退回和回收利用计划，只需按照回收利用指南中的简单说明（可从新产品耗材的包装内找到）操作或者访问 www.hp.com/recycle 即可。选择您所在的国家/地区，了解如何退回 HP Officejet 打印耗材的信息。

电池处理

有关电池处理信息，请参阅 <http://www8.hp.com/us/en/hp-information/environment/product-recycling.html>

打印机回收利用

有关打印机回收利用信息，请参阅 <http://www8.hp.com/us/en/hp-information/environment/product-recycling.html>

纸张

本产品可以使用再生纸，前提是纸张需符合 HP 准则。根据 EN12281:2002，本产品可以使用再生纸。

材料限制

本 HP 产品不含有意添加的汞。

本 HP 产品包含的电池可能要在其报废时对其进行特殊处理。本产品包含的电池或 Hewlett-Packard 为本产品提供的电池包括：

HP Officejet Pro X451 和 X551 系列	
类型	锂-二氧化锰纽扣型
重量	3.0 克
位置	主板上
用户是否可拆卸：	否



廢電池請回收

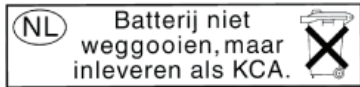

Dit HP Product bevat een lithium-manganees-dioxide batterij. Deze bevindt zich op de hoofdprintplaat. Wanneer deze batterij leeg is, moet deze volgens de geldende regels worden afgevoerd.



廢電池請回收

Please recycle waste batteries.

California Perchlorate Material Notice

Perchlorate material - special handling may apply. See:
<http://www.dtsc.ca.gov/hazardouswaste/perchlorate/>

This product's real-time clock battery or coin cell battery may contain perchlorate and may require special handling when recycled or disposed of in California.

有关回收利用信息，请转至 www.hp.com/recycle，或与当地的管理机构联系，也可以转至电子工业联盟网站：www.eiae.org。

用户处理废弃设备

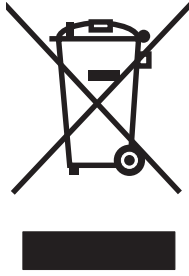

此符号表示请勿与其他家庭废弃物一同处理此产品。相反，您应将废弃设备送往指定收集点，以对这些废弃的电气和电子设备进行回收处理，从而保护人类健康和环境。有关更多信息，请转至 <http://www.hp.com/recycle>

电子硬件回收

HP 鼓励客户回收使用过的电子硬件。有关回收计划的详细信息，请访问：<http://www.hp.com/recycle>。

化学物质

HP 承诺为客户提供有关产品中所用化学物质符合法律法规要求（如 REACH，欧盟规章《化学品注册、评估、许可和限制》）的必要信息。可从以下网站找到有关此产品的化学信息报告：www.hp.com/go/reach。

材料安全数据表 (MSDS)

您可以通过访问 HP 网站获取包含化学物质的耗材（如墨水）的材料安全数据表 (MSDS)，网址为：
www.hp.com/go/msds 或 www.hp.com/hpinfo/communityenvironment/productinfo/safety。

更多信息

要获得有关以下环境主题的信息：

- 本产品和许多相关 HP 产品的环保简表
- HP 对环境的义务
- HP 环境管理系统
- HP 报废产品回收利用计划
- 材料安全数据表

访问 www.hp.com/go/environment 或 www.hp.com/hpinfo/globalcitizenship/environment。

有毒有害物质表（中国）

有毒有害物质表

根据中国电子信息产品污染控制管理办法的要求而出台

部件名称	有毒有害物质和元素					
	铅 (Pb)	汞 (Hg)	镉 (Cd)	六价铬 (Cr(VI))	多溴联苯 (PBB)	多溴二苯醚 (PBDE)
打印引擎	0	0	0	0	0	0
复印机组件	0	0	0	0	0	0
控制面板	0	0	0	0	0	0
塑料外壳	0	0	0	0	0	0
格式化板组件	0	0	0	0	0	0
碳粉盒	0	0	0	0	0	0

3690 b

0：表示在此部件所用的所有同类材料中，所含的此有毒或有害物质均低于 SJ/T11363-2006 的限制要求。

X：表示在此部件所用的所有同类材料中，至少一种所含的此有毒或有害物质高于 SJ/T11363-2006 的限制要求。

注：引用的“环保使用期限”是根据在正常温度和湿度条件下操作使用产品而确定的。

有害物质限制声明（土耳其）

Türkiye Cumhuriyeti: EEE Yönetmeliğine Uygundur

危险物质限制声明（乌克兰）

Обладнання відповідає вимогам Технічного регламенту щодо обмеження використання деяких небезпечних речовин в електричному та електронному обладнанні, затвердженого постановою Кабінету Міністрів України від 3 грудня 2008 № 1057

危险物质限制声明（越南）

“Các sản phẩm của công ty Hewlett-Packard tuân thủ Thông tư 30/2011/TT-BCT quy định tạm thời về giới hạn hàm lượng cho phép của một số hóa chất độc hại trong sản phẩm điện, điện tử”

E 管制信息

- [管制通告](#)
- [VCCI 声明（日本）](#)
- [电源线说明](#)
- [电源线声明（日本）](#)
- [EMC 声明（韩国）](#)
- [GS 声明（德国）](#)
- [欧盟管制通告](#)
- [无线产品附加声明](#)
- [匿名使用情况信息存储](#)

管制通告

管制型号标识号

为了便于识别，产品具有“规范型号识别码”。本产品的管制型号为 VCVRA-1211。请勿将此管制型号同商品名称（HP Officejet Pro X451 系列、HP Officejet Pro X551 系列 等）或产品编号（CN459A、CN463A、CN596A、CV037A 等）相混淆。

FCC 声明

经测试，本设备符合 FCC 规则第 15 部分对 B 类数字设备的限制规定。这些限制旨在合理地避开居住环境中的有害干扰。本设备可以产生、利用并发射无线射频能量。如果不按说明中的要求安装和使用本设备，有可能对无线电通信产生有害干扰。但也不能保证在特定的安装中不会产生干扰的问题。如果本设备确实对无线电或电视接收造成干扰（可以通过开关设备来确定），建议用户采取以下一种或多种措施排除干扰：

- 重新调整接收天线的方向或位置。
- 增加设备和接收器之间的距离。
- 将本设备电源插座与接收器电源的插座设在不同的电路上。
- 咨询代理商或经验丰富的无线电/电视技术人员。

 **注：** 未经 HP 公司的明确同意而擅自更改或改动本打印机，将取消用户对此设备的操作权限。

使用屏蔽的接口电缆时必须遵循 FCC 规则第 15 部分中的 B 类限制。

有关更详细的信息，请联系： Manager of Corporate Product Regulations Hewlett-Packard Company
3000 Hanover Street Palo Alto, Ca 94304 (650) 857-1501

This device complies with Part 15 of FCC Rules. Operation is subject to the following two conditions: (1) this device may not cause interference, and (2) this device must accept any interference, including interference that may cause undesired operation of the device.

VCCI 声明（日本）

この装置は、クラスB情報技術装置です。この装置は、家庭環境で使用することを目的としていますが、この装置がラジオやテレビジョン受信機に近接して使用されると、受信障害を引き起こすことがあります。取扱説明書に従って正しい取り扱いをして下さい。

VCCI-B

电源线说明

确保电源符合产品额定电压要求。产品标签上注明了额定电压。产品使用 100-127 伏（交流）或 220-240 伏（交流）和 50/60 赫兹。

将电源线连接到产品和接地交流电源插座上。

 **注意：** 为防止损坏产品，请仅使用产品附带的电源线。

电源线声明（日本）

製品には、同梱された電源コードをお使い下さい。
同梱された電源コードは、他の製品では使用出来ません。

EMC 声明 (韩国)

B급 기기 (가정용 방송통신기기)	이 기기는 가정용(B급)으로 전자파적합등록을 한 기기로서 주로 가정에서 사용하는 것을 목적으로 하며, 모든 지역에서 사용할 수 있습니다.
-----------------------	--

GS 声明（德国）

Das Gerät ist nicht für die Benutzung im unmittelbaren Gesichtsfeld am Bildschirmarbeitsplatz vorgesehen. Um störende Reflexionen am Bildschirmarbeitsplatz zu vermeiden, darf dieses Produkt nicht im unmittelbaren Gesichtsfeld platziert werden.

欧盟管制通告

带有 CE 标记  的产品须符合以下欧盟指令：

- 低电压规程 2006/95/EC
- EMC 规程 2004/108/EC
- 生态设计指令 2009/125/EC（如适用）

产品只有在装备 HP 提供的 CE 标志 AC 适配器的情况下，所获得的 CE 合格性才是有效的。

如果此产品具有有线和/或无线电信功能，还须符合以下欧盟指令的基本要求：

- R&TTE，规程 1999/5/EC

遵守这些指令表示符合适用的协调欧洲标准（欧洲规范），这些标准列于 HP 为本产品或系列产品发表的欧盟符合性声明中，并且产品文档中或以下网站上也提供这些标准（仅英文版）：www.hp.com/go/certificates（在搜索字段中键入产品编号）。

此合格性可通过产品上标记的以下一致标识进行识别：

	诸如 Bluetooth® 类的非远程通讯产品和欧盟协调远程通讯产品，电力级别应低于 10mW。
	欧盟非协调远程通讯产品（如适用，则 CE 与 ! 之间将出现 4 位公告机构号码）。

请参看产品上的管理标签。

此产品的远程通讯功能可能应用于以下欧盟国家和 EFTA 国家：奥地利、比利时、保加利亚、塞浦路斯、捷克共和国、丹麦、爱沙尼亚、芬兰、法国、德国、希腊、匈牙利、冰岛、爱尔兰、意大利、拉脱维亚、列支敦士登、立陶宛、卢森堡、马耳他、荷兰、挪威、波兰、葡萄牙、罗马尼亚、斯洛伐克共和国、斯洛伐克、西班牙、瑞典、瑞士以及英国。

电话连接器（并非所有产品都具备）用于连接模拟电话网络。

具有无线 LAN 设备的产品

某些国家/地区针对无线 LAN 网络操作规定了特定的责任或特殊要求，如只能在室内使用，或限制可用的频道。请确保无线网络的国家/地区设置是正确的。

法国

对于此产品的 2.4-GHz 无线 LAN 操作，某些限制适用：本产品可在 2400-MHz 至 2483.5-MHz 的整个频带（频道 1 至 13）内在室内使用。要在室外使用，只能使用 2400-MHz 至 2454-MHz 频带（频道 1 至 7）。有关最新要求，请访问 www.arcep.fr。

管制部门联络信息：

Hewlett-Packard GmbH, Dept./MS: HQ-TRE, Herrenberger Strasse 140, 71034 Boeblingen, GERMANY

无线产品附加声明

FCC 符合性声明 — 美国

Exposure to radio frequency radiation

⚠ **注意：** The radiated output power of this device is far below the FCC radio frequency exposure limits. Nevertheless, the device shall be used in such a manner that the potential for human contact during normal operation is minimized.

In order to avoid the possibility of exceeding the FCC radio frequency exposure limits, human proximity to the antenna shall not be less than 20 cm 8 in during normal operation.

美国和加拿大用户通告

⚠ **注意：** When using IEEE 802.11a wireless LAN, this product is restricted to indoor use, due to its operation in the 5.15- to 5.25-GHz frequency range. The FCC/Industry Canada requires this product to be used indoors for the frequency range of 5.15 GHz to 5.25 GHz to reduce the potential for harmful interference to co-channel mobile satellite systems. High-power radar is allocated as the primary user of the 5.25- to 5.35-GHz and 5.65- to 5.85-GHz bands. These radar stations can cause interference with and/or damage to this device.

澳大利亚声明

This device incorporates a radio-transmitting (wireless) device. For protection against radio transmission exposure, it is recommended that this device be operated no less than 20 cm from the head, neck, or body.

巴西 ANATEL 声明

Este equipamento opera em caráter secundário, isto é, não tem direito à proteção contra interferência prejudicial, mesmo de estações do mesmo tipo, e não pode causar interferência a sistemas operando em caráter primário (Res. ANATEL 282/2001).

加拿大声明

Under Industry Canada regulations, this radio transmitter may only operate using an antenna of a type and maximum (or lesser) gain approved for the transmitter by Industry Canada. To reduce potential radio interference to other users, the antenna type and its gain should be so chosen that the equivalent isotropically radiated power (e.i.r.p.) is not more than that necessary for successful communication.

This device complies with Industry Canada licence-exempt RSS standard(s). Operation is subject to the following two conditions: (1) this device may not cause interference, and (2) this device must accept any interference, including interference that may cause undesired operation of the device.

⚠ 警告! Exposure to Radio Frequency Radiation The radiated output power of this device is below the Industry Canada radio frequency exposure limits. Nevertheless, the device should be used in such a manner that the potential for human contact is minimized during normal operation.

To avoid the possibility of exceeding the Industry Canada radio frequency exposure limits, human proximity to the antennas should not be less than 20 cm (8 inches).

日本声明

この機器は技術基準適合証明又は工事設計認証を受けた無線設備を搭載しています。

韩国声明

당해 무선설비는 운용 중 전파혼선 가능성이 있음

台湾声明

低功率電波輻射性電機管理辦法

第十二條 經型式認證合格之低功率射頻電機，非經許可，公司、商號或使用者均不得擅自變更頻率、加大功率或變更原設計之特性及功能。

第十四條 低功率射頻電機之使用不得影響飛航安全及干擾合法通信；經發現有干擾現象時，應立即停用，並改善至無干擾時方得繼續使用。

前項合法通信，指依電信法規定作業之無線電通信。

低功率射頻電機須忍受合法通信或工業、科學及醫療用電波輻射性電機設備之干擾。

墨西哥声明

Aviso para los usuarios de México

La operación de este equipo está sujeta a las siguientes dos condiciones: (1) es posible que este equipo o dispositivo no cause interferencia perjudicial y (2) este equipo o dispositivo debe aceptar cualquier interferencia, incluyendo la que pueda causar su operación no deseada. Para

saber el modelo de la tarjeta inalámbrica utilizada, revise la etiqueta regulatoria de la impresora.

匿名使用情况信息存储

与此打印机配合使用的 HP 墨盒包含协助打印机操作的存储芯片。

此外，此内存芯片还可存储一组有关打印机使用情况的有限匿名信息，其中可能包括以下信息：墨盒首次安装日期、墨盒上次使用日期、使用墨盒打印的页数、打印范围、打印频率、所用的打印模式、已出现的任何打印错误及产品型号。

这些信息对 HP 设计将来的打印机以满足客户的打印需求大有帮助。从墨盒内存芯片收集的数据不包含可用于识别墨盒客户或用户的身份或其打印机的信息。

HP 还会从退回至 HP 免费退回和回收利用计划（HP 全球伙伴计划：www.hp.com/hpinfo/globalcitizenship/environment/recycle/）的墨盒中收集内存芯片的样本。HP 将读取和研究此样本中的内存芯片，以改进将来的打印机。帮助 HP 回收利用此墨盒的合作伙伴也可能会访问这些数据。

所有处理此墨盒的第三方都可以访问存储芯片上的匿名信息。如果您选择禁止他们访问这些信息，则可能使存储芯片无法使用。不过，在使存储芯片无法使用后，您可能无法在 HP 打印机中使用相应的墨盒。

如果您对于提供该匿名信息感到不放心，则可以关闭存储芯片收集打印机使用情况信息的功能，从而使该匿名信息不可访问：

禁用使用情况信息功能

1. 在打印机控制面板上，轻触**设置**。
2. 选择**首选项**，然后选择**墨盒芯片信息**。
3. 点击**确定**关闭对于使用情况信息的收集功能。

 **注：** 要重新启用使用情况信息功能，可恢复出厂默认设置。

 **注：** 如果关闭内存芯片收集打印机使用情况信息的功能，还可以继续使用 HP 打印机中的墨盒。

F 如何操作？

- [第 27 页的连接产品](#)
- [第 35 页的在 Windows 环境中使用产品](#)
- [第 43 页的将产品与 Mac 一起使用](#)
- [第 51 页的纸张和打印介质](#)
- [第 63 页的墨盒](#)
- [第 75 页的打印](#)
- [第 105 页的颜色](#)
- [第 113 页的管理和维护](#)
- [第 125 页的解决问题](#)

索引

A

- AirPrint 100
- 安装
 - 软件, USB 连接 28
 - 软件, 有线网络 30
 - 有线网络上的产品 29

B

- 帮助
 - 打印选项 (Windows) 76
- 帮助, 控制面板 11, 14
- 包含电池 187
- 保修
 - 产品 168
 - 许可 169
- 报废丢弃 187
- 报告
 - PCL 字体列表 114
 - PS 字体列表 114
 - 打印机状态报告 114
 - 事件记录 114
 - 网络配置页 114
 - 质量报告 114
- 报告菜单 24
- 比较, 产品型号 1
- 标签
 - 打印 (Windows) 88

C

- 材料安全数据表 (MSDS) 191
- 材料限制 187
- 彩色
 - Colorlok 技术 111
 - 灰度打印 (Windows) 88
- 菜单
 - 服务 24
 - 控制面板, 访问 19

- 设备设置 20
- 网络配置 19
- 菜单, 控制面板
 - HP Web 服务 20
 - 报告 24
- 操作环境, 规格 175
- 重量 174
- 产品
 - 型号比较 1
 - 序列号, 定位 9
- 产品概述 2
- 尺寸 174
- 出纸槽
 - 定位 6, 7
 - 卡纸, 清除 137
- 存放
 - 环境规格 175
 - 墨盒 67
- 错误
 - 软件 158

D

- 打假网站 67
- 打开打印机驱动程序 (Windows) 76
- 打印
 - 从 USB 存储附件 104
 - 设置 (Mac) 85
 - 设置 (Windows) 76
- 打印机驱动程序
 - 配置无线网络 34
 - 选择 148
- 打印机驱动程序 (Mac)
 - 更改设置 47
 - 设置 85
- 打印机驱动程序 (Windows)
 - 更改设置 38

- 设置 76
- 支持的 36
- 打印介质
 - 支持的 54
- 打印碳粉盒
 - 盖释放, 定位 6, 7
 - 回收利用 66, 183
- 打印质量
 - 改善 141
 - 提高 (Windows) 79
- 打印质量页
 - 打印 71, 145
 - 解释 71, 145
- 打印作业
 - 取消 88, 96
 - 取消, 在 Windows 中 88
- 大小 174
- 待机
 - 禁用 121
 - 启用 121
- 挡盖释放, 定位 6, 7
- 第一页
 - 使用不同纸张 85
 - 在不同纸张上打印 (Windows) 90
- 电气规格 174
- 电源
 - 消耗 174
- 订购
 - 耗材和附件 164
- 订购耗材
 - 网站 163
- 丢弃, 报废 187
- 端口
 - 定位 8, 9

- E**
- ePrint
 - 启用或禁用 20
- F**
- 方向
 - 选择, Windows 83
- 防火墙 33
- 防褪色和防水打印 111
- 非 HP 耗材 67
- 废弃物处理 188
- 份数
 - 更改份数 (Windows) 76
- 封面
 - 打印 (Mac) 85
 - 在不同纸张上打印 (Windows) 90
- 服务菜单 24
- 附件
 - 订购 163, 164
- G**
- 更换
 - 墨盒 68
- 工厂默认设置, 恢复 128
- 功能 2
- 故障排除
 - Mac 问题 160
 - USB 直接连接问题 152
 - 即插即印 USB 驱动器打印问题 151
 - 检查表 127
 - 进纸问题 128
 - 卡纸 129
 - 网络问题 152
- 管理网络 30
- 惯例, 文档 iii
- 规格
 - 电气和噪声 174
 - 环境 175
 - 物理 174
- H**
- HP Easy Color
 - 禁用 109
 - 使用 109
- HP ePrint
 - 描述 32
 - 启用或禁用 20
- HP ePrint Mobile 驱动程序 99
- HP ePrint, 使用 98
- HP Utility 45
- HP Utility, Mac 45
- HP Web Jetadmin 118
- HP Web 服务菜单 20
- HP Web 服务, 启用 98
- HP 打假网站 67
- HP 客户服务 126, 172
- HP 内嵌式 Web 服务器 41
- HP 通用打印驱动程序 37
- 韩国 EMC 声明 202
- 耗材
 - 订购 163, 164
 - 非 HP 67
 - 回收利用 66, 183
 - 假冒品 67
 - 状态, 使用 HP Utility 查看 45
- 耗材防伪 67
- 横向
 - 选择, Windows 83
- 环境功能 4
- 环境规格 175
- 灰度
 - 打印 (Windows) 88
- 恢复工厂默认设置 128
- 回收 183
 - HP 打印耗材回收和环境保护计划 184
- 回收利用 4
- 回收利用耗材 66
- 获取
 - IP 地址 29
- I**
- IPv4 地址 31
- IP 地址
 - 获取 29
- J**
- Jetadmin, HP Web 118
- 即插即印 USB 驱动器打印 104
- 技术支持
 - 在线 126, 172
- 假冒耗材 67
- 接口端口
 - 定位 8, 9
- 节约设置 121
- 解决
 - USB 直接连接问题 152
 - 即插即印 USB 驱动器打印问题 151
 - 网络问题 152
- 介质
 - 第一页 85
 - 每张打印页数 86
 - 支持的尺寸 54
 - 自定义尺寸, Macintosh 设置 96
- 进纸盘
 - 定位 6, 7
 - 装入 59
- 警告 iii
- K**
- 客户支持
 - 在线 126, 172
- 控制面板
 - HP Web 服务菜单 20
 - 按钮 10, 12
 - 帮助 11, 14
 - 报告菜单 24
 - 菜单 19
 - 清洁控制面板 123
 - 设置 38, 46
 - 主屏幕 11, 13
- 控制面板, 清洁 123
- 快捷方式 (Windows)
 - 创建 77
 - 使用 77
- L**
- 连接
 - 解决问题 152
- 连接方式
 - USB 28
- 连接至无线网络 33
- 联机帮助, 控制面板 11, 14
- 链路速度设置 32
- 两面打印
 - 设置 (Windows) 80

M

Mac

- HP Utility 45
- 更改纸张类型和尺寸 96
- 驱动程序设置 47, 85
- 删除软件 48
- 问题, 故障排除 160
- 支持的操作系统 44

Macintosh

- 调整文档大小 96
- 支持 126, 172

Macintosh 驱动程序设置

- 水印 96
- 自定义尺寸纸张 96

每张打印多页 86

每张页数 86

每张纸上的页面

- 选择 (Windows) 81

每张纸上多个页面

- 打印 (Windows) 81

墨盒

- 部件号 64, 165
- 存放 67
- 非 HP 67
- 更换 68
- 检查是否损坏 146

默认网关, 设置 31

默认, 恢复 128

N

n-up 打印 86

- 选择 (Windows) 81

内嵌式 Web 服务器 (EWS)

- 功能 115

P

PCL6 字体列表 25

PCL 驱动程序 36

- 通用 37

PCL 字体列表 25

PS 仿真驱动程序 36

PS 字体列表 25

匹配颜色 110

普通办公设置 66, 121

Q

卡纸

- 出纸槽, 清除 137

定位 130

送纸道, 清除 136

原因 129

清洁

控制面板 123

送纸道 147

驱动程序

更改设置 (Mac) 47

更改设置 (Windows) 38

更改纸张类型和尺寸 54

设置 38

设置 (Mac) 85

设置 (Windows) 76

通用 37

预置 (Mac) 85

支持的 (Windows) 36

取消

- 打印作业 88, 96

R

日本 VCCI 声明 199

软件

HP Utility 45

Windows 组件 35

安装, USB 连接 28

安装, 有线网络 30

从 Windows 卸载 40

内嵌式 Web 服务器 41

软件许可协议 169

设置 38, 46

问题 158

卸载 Mac 48

支持的操作系统 36, 44

S

删除 Mac 软件 48

删除 Windows 软件 40

设备设置菜单 20

设置

工厂默认设置, 恢复 128

驱动程序 38

驱动程序 (Mac) 47

驱动程序预置 (Mac) 85

优先级 38, 46

调整文档尺寸

Windows 92

调整文档大小

Macintosh 96

湿度规格

环境 175

拾纸问题

解决 129

双工设置, 更改 32

双面打印

设置 (Windows) 80

水印 96

添加 (Windows) 93

送纸道

卡纸, 清除 136

缩放文档

Macintosh 96

Windows 92

T

TCP/IP

手动配置 IPv4 参数 31

碳粉盒

回收利用 66, 183

特殊纸张

打印 (Windows) 88

提示 iii

通用打印驱动程序 37

U

USB

配置无线网络 34

USB 存储附件

打印 104

USB 电缆, 部件号 165

USB 端口

定位 8, 9

USB 配置 28

W

Web 打印

HP ePrint 32

Windows

驱动程序设置 38

软件组件 35

通用打印驱动程序 37

支持的操作系统 36

支持的驱动程序 36

WPS

配置无线网络 33

网关, 设置默认 31

- 网络
 - HP Web Jetadmin 118
 - IPv4 地址 31
 - 密码, 更改 31
 - 密码, 设置 31
 - 默认网关 31
 - 配置 19
 - 设置, 查看 30
 - 设置, 更改 30
 - 子网掩码 31
 - 网络配置菜单 19
 - 网络, 有线
 - 安装产品 29
 - 网站
 - HP Web Jetadmin, 下载 118
 - Macintosh 客户支持 126, 172
 - 材料安全数据表 (MSDS) 191
 - 打假报告 67
 - 订购耗材 163
 - 客户支持 126, 172
 - 通用打印驱动程序 37
 - 温度规格
 - 环境 175
 - 文档惯例 iii
 - 文档进纸器
 - 定位 6, 7
 - 问题解决
 - 无响应 149
 - 响应缓慢 150
 - 无汞产品 187
 - 无线
 - 配置 19
 - 无线设置向导
 - 配置无线网络 33
 - 无线网络
 - 安装驱动程序 34
 - 使用设置向导进行配置 33
 - 通过 USB 配置 34
 - 通过 WPS 配置 33
 - 无线网络连接 33
 - 物理规格 174
- X**
- 小册子
 - 创建 (Windows) 93
 - 卸载 Mac 软件 48
 - 卸载 Windows 软件 40
- 型号**
- 比较 1
 - 编号, 定位 9
 - 型号, 功能概述 2
 - 许可, 软件 169
 - 序列号, 定位 9
- Y**
- 颜色**
- 打印的与 监控 110
 - 管理 105
 - 匹配 110
 - 调整 106, 142
 - 使用 105
- 颜色选项**
- HP EasyColor (Windows) 109
 - 设置 (Windows) 84
- 颜色选项卡设置 86**
- 页面尺寸**
- 缩放文档以适合 (Windows) 92
- 以太网端口**
- 定位 8, 9
- 优先级, 设置 38, 46**
- 预置 (Mac) 85**
- Z**
- 在两面打印**
- 设置 (Windows) 80
- 在线支持 126, 172**
- 噪声规格 174**
- 支持**
- 在线 126, 172
- 支持的操作系统 36, 44**
- 支持的介质 54**
- 纸槽, 输出**
- 定位 6, 7
 - 卡纸, 清除 137
- 纸盘**
- 定位 6, 7
 - 默认纸张尺寸 62
 - 卡纸, 清除 133, 134
 - 选择 (Windows) 80
- 纸盘 1**
- 卡纸, 清除 130
- 纸盘 2**
- 卡纸, 清除 133, 134
- 纸盘 3**
- 部件号 165
- 纸张**
- 第一页 85
 - 第一页和最后一页, 使用不同纸张 90
 - 封面, 使用不同纸张 90
 - 每张打印页数 86
 - 默认纸盘尺寸 62
 - 卡塞 129
 - 选择 144
 - 支持的尺寸 54
 - 自定义尺寸, Macintosh 设置 96
- 纸张尺寸**
- 更改 54
 - 选择 79
 - 选择自定义 80
- 纸张类型**
- 更改 54, 141
 - 选择 80
- 纸张, 订购 164**
- 纸张, 特殊**
- 打印 (Windows) 88
- 主屏幕, 控制面板 11, 13**
- 注释 iii**
- 注意 iii**
- 装入纸张**
- 进纸盘 59
- 状态**
- HP Utility, Mac 45
 - 主屏幕, 控制面板 11, 13
- 子网掩码 31**
- 字体**
- 列表, 打印 25
- 自定义尺寸纸张设置**
- Macintosh 96
- 自定义打印设置 (Windows) 77**
- 纵向**
- 选择, Windows 83
- 最后一页**
- 在不同纸张上打印 (Windows) 90
- 左挡盖**
- 卡纸, 清除 136

