



中国名牌

Joyoung 九阳

使用说明书

九阳豆浆机

型号: JYDZ-510W

Joyoung 九阳
用心服务每一天



阳光豆坊

推荐使用阳光豆坊产品

- 天然种植区，无污染、无公害。
- 采用2次机选，1次人工筛选，保证豆料优良品质。
- 专业营养师精心调配，营养更合理。

九阳股份有限公司
Joyoung Company Limited

地址：山东济南市槐荫区新沙北路12号
传真：0531-87901901 邮编：250118
网址：www.joyoung.com

全国服务热线：
0531-87918008
0531-87901018
400-6186-999

安全使用注意事项

 为特别警示提醒，使用时请注意！

 为错误使用方法，使用时请特别注意，以防发生人身伤害和财产损失！

■ 清洗时注意机头上部请勿进水。

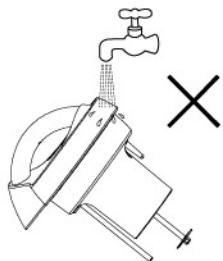

■ 拿出或放入机头前，请先切断电源。

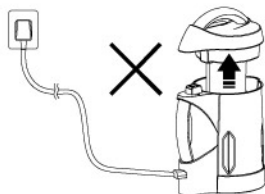

■ 制浆完成后，请不要再二次加热、打浆，否则会造成粘管、糊管。



■ 请按照使用说明书选择相应的功能按键。



■ 制作豆浆时一定要将过滤杯从杯体内取出。



■ 加水至上下水位线之间。制作米浆时，加水至上水位线处。

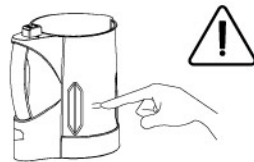

1. 机头和底座上的插座请勿进水，如果进水，必须擦干后才能使用。
2. 杯体、刀片、防溢电极和温度传感器请及时清洗干净。刀片刃口锋利，清洗时注意防止刀片伤手。
3. 机器工作后期或工作完成后，请勿拔插电源线插头并重新按键执行工作程序，否则可能造成豆浆溢出或长鸣报警。
4. 煮浆时杯体温度较高，请勿触摸，且将机器置于儿童不易触摸的地方，以免烫伤。
5. 倒豆浆时，应用手按住机头或先将机头取下再倒豆浆，以免机头滑落伤人。
6. 本机采用高速电机，粉碎时出现间歇性忽快忽慢的声音属正常现象。
7. 机器工作时，与插座等带电物体保持一定的距离，使插头处于可触及的范围，并远离易燃易爆物品，同时电源插座接地线必须保持良好接地。
8. 如果在机器工作过程中停电（尤其是打浆后期至工作完成期间）请不要按下功能键进行工作，否则会造成杯体底部加热盘附近糊锅、打浆时豆浆溅出或者机器长鸣报警故障。
9. 使用机器前请先将耦合器保护垫去掉，以免在使用过程中出现断电现象。
10. 如果电源线损坏，必须到九阳公司售后服务部门购买专用电源线来更换。
11. 若制作豆浆时加入的水温较低，则制浆时间需要20多分钟。

机头清洗完毕，不要放于杯体内，以免天气温度高而产生异味，请放置于通风的环境中。

功能、食谱参考

功能	适用人数	食材量	产品型号
			JYDZ-510W
			制浆容量
			1100-1300ml
			2-4人
五谷豆浆	湿豆五谷	干黄豆2/3杯（放入清水中浸泡成湿豆），大米1/3杯	
	湿豆豆浆	干黄豆1杯（放入清水中浸泡成湿豆）	
干豆豆浆	干豆豆浆	干黄豆1杯	
	干豆五谷	干黄豆2/3杯，大米1/3杯	
绿豆豆浆	绿豆豆浆	干绿豆1/2杯（放入清水中充分浸泡）	
米糊	米糊	大米1杯	
果蔬冷饮	哈密瓜冰沙	哈密瓜5杯，鲜牛奶与冰水1：1	
	青瓜牛奶汁	青瓜1根（切丁成黄豆大小），鲜牛奶与冰水1：1	
	香蕉牛奶	香蕉2根（切丁成黄豆大小），鲜牛奶与冰水2：1	

注：豆用量为干豆所需用量，请用本机所配量杯量取。

尊敬的用户，感谢您使用九阳牌全自动家用豆浆机。为了便于您正确操作本机器，在使用前请仔细阅读本说明书。

（本说明书中技术规格如有变更恕不另行通知）

目录

前言	1
第一章 部件及功能	2-3
第二章 使用方法	4-7
第三章 技术参数	7
第四章 采用标准	8
第五章 故障分析及排除	8
装箱明细	9

前言

九阳全自动家用豆浆机JYDZ-510W型，是家庭自制多种五谷豆浆、干豆豆浆、米糊、绿豆豆浆以及果蔬冷饮功能的实用小家电。本机采用微电脑控制，预热、粉碎、煮浆、延时熬煮全自动完成，可在20分钟左右做出各种新鲜香浓的熟豆浆，是您健康生活的好帮手。本机具有多种功能设置，可以根据您的需要选择不同的工作程序。本机型运用了九阳公司研创的“文火熬煮技术”，豆浆通过“大火煮沸，文火熬香”的科学熬煮后，熬的透，喝着香。同时，豆浆均质乳化效果好，五谷豆浆香稠营养，更利于人体吸收。

专利文火熬煮技术 实用新型

专利号：ZL 00 2 13328.8

第一章 部件及功能

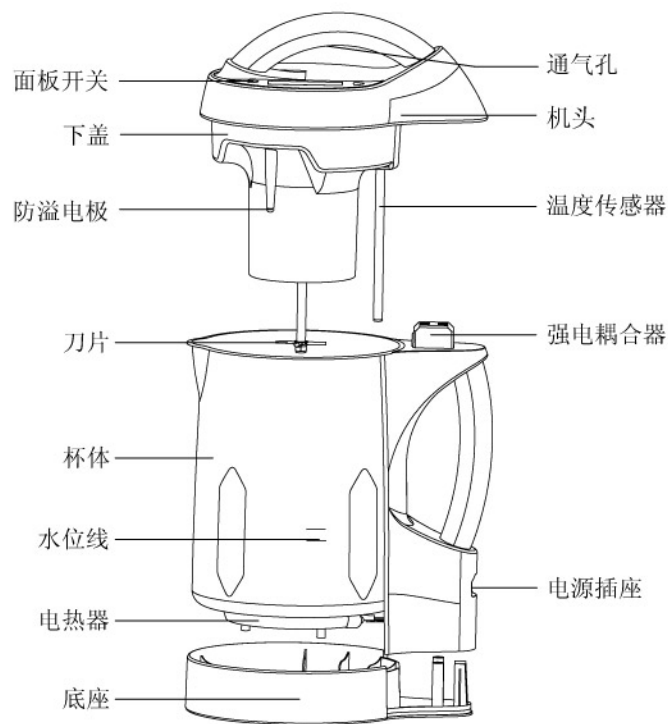

注：上图仅供参考，具体产品外观及颜色以实物为准

第二章 使用方法

机头：本机主要部件，内有电机、电脑板等部件。

面板开关：按下“选择”按键，选择要执行的功能程序，相对应的功能“△”指示灯常亮，待按下“确定”按键后，显示屏显示“加热”，开始工作。

强电耦合器：将强电从杯体上的插座传到机头，通过机头内电脑板来控制杯体上的加热盘，同时也是安全装置，提起机头后自动断电。

防溢电极：用于检测豆浆沸腾，防止溢出。

温度传感器：用于检测水温，当水温达到设定温度时电机开始工作。

下盖：符合食品卫生的优质材料，用于安装主要部件等。

刀片：高硬度不锈钢材料，用于粉碎各种物料。

杯体：符合食品卫生的优质不锈钢材料，用于盛放豆浆。

水位线：水位标识，制作豆浆或其它各类饮品时，应加水至上下水位线之间（注：米浆加水至最高水位线）。

电热器：用于加热豆浆或其他饮品。

电源插座：用于连接电源线。

● 过滤杯组装说明

将过滤杯把手按图示箭头方向插入到过滤杯插槽内，用力推到位。

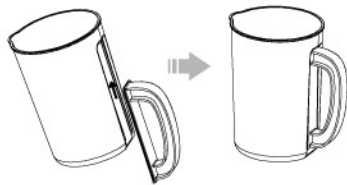

一、豆浆制作方法：

1. 量取食材

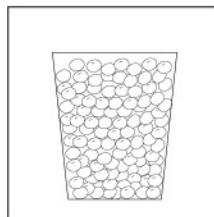

用随机所配的干豆量杯按机型和功能量取食材。

注：在制作五谷豆浆、湿豆豆浆、绿豆豆浆时，量取好的干黄豆（绿豆豆浆为干绿豆）清洗干净后，进行充分浸泡。（浸泡时间为北方地区春秋8-16小时，夏季6-10小时，冬季10-16小时；南方地区春夏季5-6小时，秋冬季8-9小时。）

2. 杯体内加入食材



请将量取好的食材或浸泡好的豆子，清洗干净后，放入杯体内。

3. 杯体内加入清水

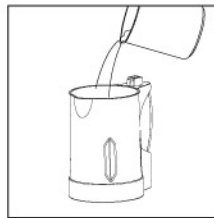

请将水加至上、下水位线之间。（本机具有无水防干烧功能，如杯体内无水或水位过低，机器不会工作，以保证使用安全。）

4. 制作豆浆



请将机头按正确的位置放入杯体中，插上电源线，显示屏全亮，按“选择”键选择对应功能，这时被选择功能对应“△”型指示灯亮，再按“确定”键，显示屏显示“加热”，启动相应功能程序。

5. 制浆完成

机器按设定的程序进行多次打浆及充分熬煮后，电热器和电机停止工作，机器发出声光报警，提示豆浆已做好。拔下电源插头，即可准备饮用。

6. 过滤豆浆（仅限干豆或湿豆浆）

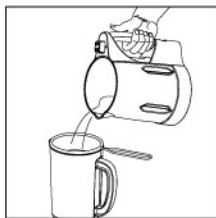

本机在制作干豆/湿豆浆时，浆渣一起熬煮，营养释放更充分，用户可根据自己的喜好，采用随机附送的过滤网对豆浆进行过滤，可使口感更细腻。

上述过程均采用微电脑自动控制，用时20分钟左右，用电不足0.2度，醇香滑口的豆浆等饮品即制作成功。

二、果蔬冷饮制作方法(以哈密瓜冰沙为例)：

1. 量取食材

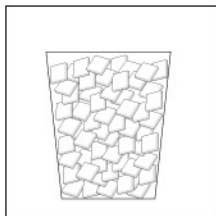

请将哈密瓜（或其它果蔬）切成类似花生大小的块状，用随机所配的干豆量杯盛出5杯。

2. 杯体中加入食材

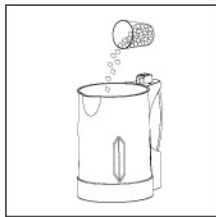

将量取好的哈密瓜清洗干净后，放入杯体中。

3. 杯体内加入鲜牛奶及冰水

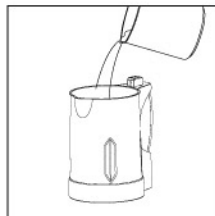

请将鲜牛奶及冰水按1:1比例加至上、下水位线之间。（本机具有无水防干烧功能，如杯体内无水或水位过低，机器不会工作，以保证使用安全。）

4. 制作果蔬冷饮



将机头按正确的位置放入杯体中，插上电源线，显示屏全亮，按“选择”键选择“果蔬冷饮”功能，这时果蔬冷饮对应“△”型指示灯亮，再按“确定”键，显示屏显示“粉碎”，启动果蔬冷饮程序。

上述过程均采用微电脑自动控制，用时2分钟左右，果蔬冷饮即制作成功。

特别提示：要想多次使用果蔬冷饮功能时，最好每次之间要间隔10分钟以上，待电机冷却后再进行下一次工作，否则将影响电机使用寿命。

● 按键操作的特殊说明：

1. 始通电的状态下，显示屏全亮，按键操作时，先按“选择”按键选择相应的功能，当选择到该功能时，对应“△”型指示灯常亮，按“确定”键，显示“加热”（果蔬冷饮功能显示“粉碎”），启动该程序。
2. 机器在工作过程中，选择其他按键操作不起作用。
3. 若在第一次电机工作前发现按键错误，请拔下电源，如果水温不高，可以马上插上电源，重新选择正确的按键来工作；如果水温过高，需等待3-5分钟后插上电源，重新选择正确的按键来工作。

（注意：制作豆浆时，如果未选择正确功能键，可能导致做出来的饮品口感不好，请选择正确的按键来操作。）

● 五谷豆浆、干豆豆浆，米糊和绿豆豆浆制作的特别说明：

在制作五谷豆浆、干豆豆浆、米糊和绿豆豆浆时，请严格按照说明书中的制作方法中所建议的量和方法进行的操作，否则会影响制作效果。

● 清洗：本机使用完毕后，请及时清洗，以备下次使用。

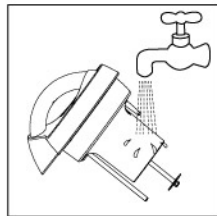

1. 机头：请用水轻轻洗去机头下部粘附的豆浆或其他东西，切勿将机头浸入水中，也不要用水清洗机头上部，以防止机头进水，发生短路现象。

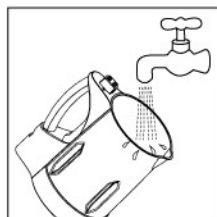

2. 杯体：请用清洁块仔细清洗杯体，将杯体底部以及侧面清洗干净，以免残留的豆浆产生异味，切勿将杯体浸入水中，也不要用水清洗杯体下部，以防止手柄上的插座进水和杯体底部的电热盘进水，发生短路现象。

● 存放：请将本机存放在干燥的通风处。

第三章 技术参数

额定电压	220V~	干豆豆浆干豆量	70 ± 5g
额定频率	50Hz	五谷豆浆加料量	按食谱
电机功率	180W	米糊大米量	90 ± 5g
加热功率	750W	绿豆豆浆干豆量	50 ± 5g
净重	2.15Kg	果蔬冷饮加料量	按食谱
容量范围	1100-1300ml	外型尺寸(长×宽×高)	227×162×305 mm

第四章 采用标准

企业标准：Q/01YJY002-2007

同等引用：GB4706.1-1998，GB4706.30-2002，GB4706.19-2004

第五章 故障分析及排除

故障	原因说明	对策
指示灯不亮	机头没放正	重新放正机头
	电源线插头未插到底	电源线插头插到底
指示灯亮、机器不工作	未按键	按下功能键
	杯体内未加水或加水太少	加水至上、下水位线之间
	工作过程中拔插电源，造成长鸣报警	按正常工作步骤进行操作
	温度传感器故障	送当地售后服务部维修
电机工作不停	机头内进水	送当地售后服务部维修
加热不停	未放豆子或米	放豆或米
	机头内进水	送当地售后服务部维修
按键无反应	断电间隔短，系统未复位	断电3分钟后再通电使用
豆子或米打不碎	加水太少	加水至上、下水位线之间
	电压过低	可用家用稳压器
	豆子浸泡时间短	加长浸泡时间(参见使用方法的泡豆标准时间)
	豆量太少或太多	按说明书要求加豆和其它原料
	机器自身故障	送当地售后服务部维修
溢锅	按错功能键	正确选择功能键
	豆子打不碎	参见“豆子打不碎”的处理方法
	豆浆太稀或加豆太多	按标准加豆
	加水过少	加水至上、下水位线之间
	机器自身故障	送当地售后服务部维修
豆浆未煮熟，提前报警	加水或其它原料过多	加水至上、下水位线之间，按标准加料
糊锅	杯体未清洗干净	将杯体底部清洗干净
	加料太多	按规定加料
豆浆加工时间过长，其它正常	电压过低	使用家用稳压器
	水温过低	使用温水

注：如机器问题用以上办法不能解决，请送当地售后服务部进行维修。
以上内容如因型号或零部件的变更与实物不符，请以实物为准，恕不另行通知，敬请谅解！

装箱明细

机头	杯体	干豆量杯	电源线	清洁块	内托	说明书	合格证
1	1	1	1	1	2	1	1
保修卡	过滤网 (赠品)	过滤杯 (赠品)	过滤杯把手 (赠品)	食谱 (赠品)			
1	1	1	1	1			

(本说明书数据由九阳研发中心数据库提供)