

请妥善保存本说明书
以备日后查询使用



原汁原味好豆浆

感谢您购买九阳豆浆机·商用型!

请您仔细阅读说明书,按照使用方法正确使用。
在使用前请仔细阅读本说明书,请务必认真阅读,
并特别留意说明书中“**黑体字**”部分。

*说明书图片可能与实物略有不同,不影响使用,请参照实物。

 在使用本机前,请仔细阅读本使用说明书,并保存好,以备日后查阅。

(本说明书中的图片均以 JYS-50S01 机型为例)

● 安全使用注意事项	1
● 部件及功能	7
● 使用方法	11
● 保养和维护	17
● 产品安全指标	19
● 采用标准	19
● 故障分析及排除	19

声明:

产品若有技术改进,会编入新版本说明书中,恕不另行通知,产品外观、颜色如有改动,以实物为准。

■ 产品简介



九阳JYS-50S01豆浆机·商用型是全自动制作多种饮品的商用电器。采用微电脑控制,预热、粉碎、煮浆全自动完成,可快速做出新鲜营养的熟豆浆。设置了多种功能可以根据需要选择不同的功能程序。运用了三叶螺旋高硬度刀片、V形聚流精磨器和功率可控调节技术,干湿豆两用,实现全循环粉碎快速制浆。本机还运用了“文火熬煮技术”,豆浆熬煮充分,醇香爽口。

安全使用

为了防止损坏您的产品，避免您或他人受伤及财产损失，在使用本豆浆机前请先仔细阅读使用说明及所有图解。

重要：

本产品的设计为商业用途的时尚电器。除本说明书指定功能外，请勿使用本产品做其它功能。

	<p>该图标表示警告，提醒您在使用九阳产品前阅读这些信息，以防止可能发生的人身伤害及财产损失。</p>
	<p>该图标表示错误的使用方法，以防止可能发生的人身伤害及财产损失。</p>

- 清洗时请勿用水直接清洗机头上部。

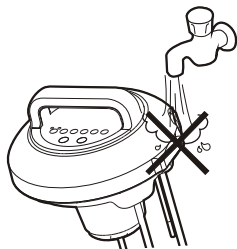

- 无论何种状况如需提起机头，请务必先切断电源。

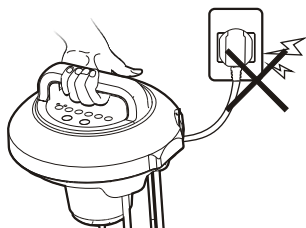

- 使用时，请将豆浆机置于儿童不易触及的地方。

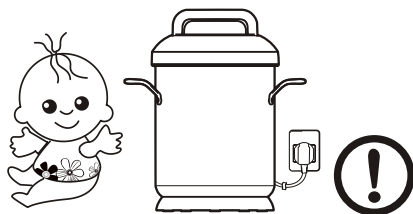

- 使用时请轻拿轻放杯体，禁止用力磕碰。

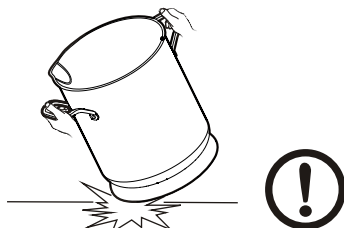

- 本产品与电源线不可接触或靠近高温源，以防止损坏电源线或豆浆机。



- 在机器工作过程中，不要触及杯体表面以免被烫伤。

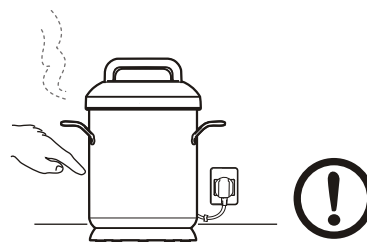

- 请在水平台面上操作本产品，并远离台面边缘，以防止碰跌。

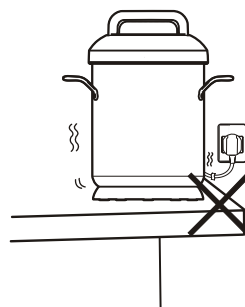

- 清洗前，首先应断开电源线；清洗时，注意防止刀片伤手。

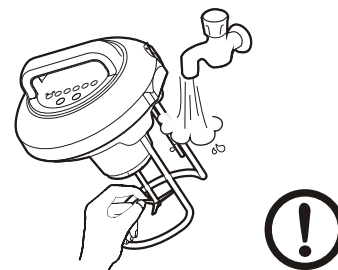

- 倒豆浆时要缓慢，以免豆浆溅出伤人。

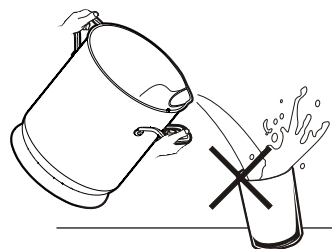

- V形聚流精磨器必须安装到位。

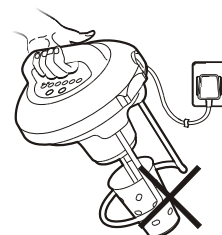

- 严禁自行拆卸或改造本产品。

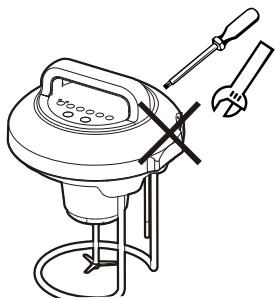

- 请勿用湿手插入或拔出电源插头，以免触电。

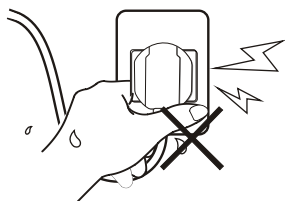

- 请避免阳光直射,以免造成产品外观变色。

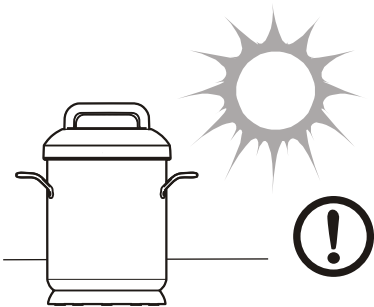

- 产品杯体、大量杯、小量杯等严禁用微波炉加热。

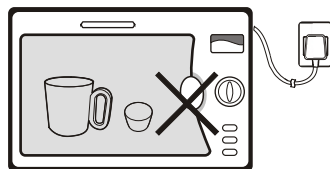

特别提示

- 严禁在指定功能以外做其它用途。
- 若连续制浆,可能会引起机头温升过高,机器不能正常工作,请休息10分钟以上,重新使用机器。
- 使用时如有异响或异味,请立刻拔掉电源,待机体冷却后,咨询或送修本公司指定的售后部门。
- 严格按照食谱配料进行使用,否则有可能造成糊管、烧坏杯体等危险。

注意事项

使用本产品前,请先仔细阅读本说明书。

1 使用前请检查豆浆机和电源插头(务必使用本机专配的电源线)是否有损坏,一旦有不能运作或受损现象,应立即停止使用;切勿继续使用或自行维修、更换零件,请把产品交回本公司指定售后服务部门进行检查,修理。

- 使用非本机专配的零配件可能会导致火灾、触电及其它人身伤害及财产损失。
- 接通电源前,请确保您使用的电源与机器所需的电源相同;为了确保人身安全,电源线应牢靠地接地;使用完毕,须拔去其电源插头。
- 本机采用高速电机,工作时出现间歇性忽快忽慢的声音属正常现象。

2

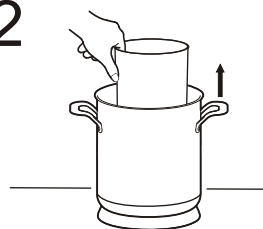

随机专配的大量杯在量取物料时使用,制作豆浆时一定要将大量杯从杯体内取出。

- 大量杯配件必须严格按照第16页要求装配,否则会脱落。

3

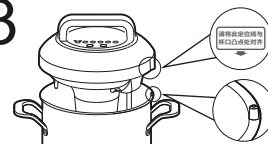

使用时必须将机头上的对位标签的箭头与杯体上的定位柱对齐,并使定位柱插入机头上的定位孔中。

4

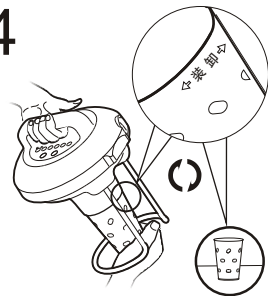

使用时请确保V形聚流精磨器安装到位,否则,可能会引起喷溅而导致人身伤害;当机器工作时,尽量避免靠近机器;如果机器出现异常工作,请先切断电源后再进行检查。

- 请按精磨器标识的指示方向旋紧,以避免精磨器脱落而造成危险。

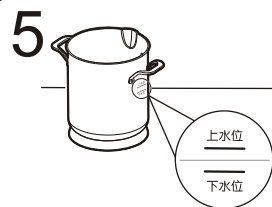

5 制作豆浆等饮品时, 请先将洗净的湿(干)黄豆或其它原料加入杯体内, 然后加水至上下水位线之间。

- 注意食材尽量均匀平放在杯体底部, 并在注入水后, 轻微搅拌, 避免原料粘底。

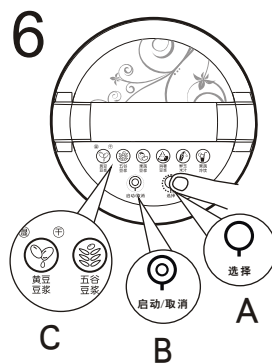

- A 选择键
- B 启动/取消键
- C 功能界面

6 使用时请按照使用说明书先按“○”选择键, 选择相应的功能, 否则制作的豆浆不能满足要求, 造成糊管, 甚至会有溢出危险, 避免溅出烫伤。

- 在正常制浆过程中, 如果需要重新进行功能选择, 可长按“◎启动/取消”键3秒钟即可停止当前工作, 进行重新选择操作。
- 如果在机器工作过程中断电(尤其是打浆后期至工作完成期间) 请不要再按下“◎启动/取消”键进行工作, 否则会造成电热器糊管、打浆时豆浆溅出或者机器长鸣报警故障。
- 制浆完成后, 请不要二次加热、打浆, 否则会造成电热器糊管或者溢出。



7 机器工作后期或工作完成后, 请勿拔插电源线插头并重新按键执行工作程序, 否则可能造成豆浆溢出或长鸣报警。

- 机器工作时, 使插头处于可触及的范围, 并远离易燃易爆物品, 同时电源插座接地线必须保持良好接地。
- 制浆时豆浆机杯嘴禁止正对人。

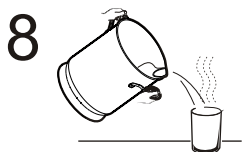

8 倒豆浆时必须先将机头取下再倒豆浆, 以免机头滑脱伤人。



9 使用完后, 请及时将机器清洗干净, 以免机体残留异味; 以避免下次制浆时溢出或糊管。

- 请将V形聚流精磨器及时清洗干净。
- 拆卸V形聚流精磨器时请先用凉水将其冷却, 手握精磨器外侧, 避免用力过大而划伤手。

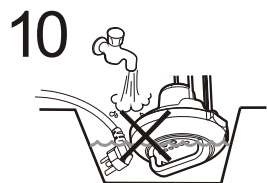

10 为了防止触电, 禁止将插头、电源线、或豆浆机机头浸入水中。

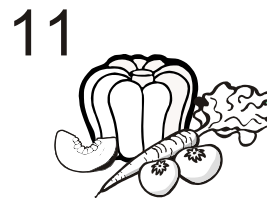

11 在使用南瓜、木瓜、番茄、胡萝卜等颜色鲜艳的原料制作豆浆时, 有可能造成机器下壳染色, 但不影响机器性能。



12 需要加入蜂蜜时, 请注意饮品温度最好不要超过摄氏60℃, 温度过高会破坏蜂蜜的营养保健功效。

- 白糖, 蜂蜜必须在制浆完成后加入。
- 极少数地区的饮用水会造成豆浆结块, 主要原因是水中所含离子太多、水质太硬, 可使用饮用纯净水制浆以避免此问题。



13 本说明书做豆浆时间, 均来源于九阳豆浆营养研究室实验数据, 因受水温、电压、环境温度、海拔等的影响, 将略有不同。

部件

了解JYS-50S01豆浆机的各项组件

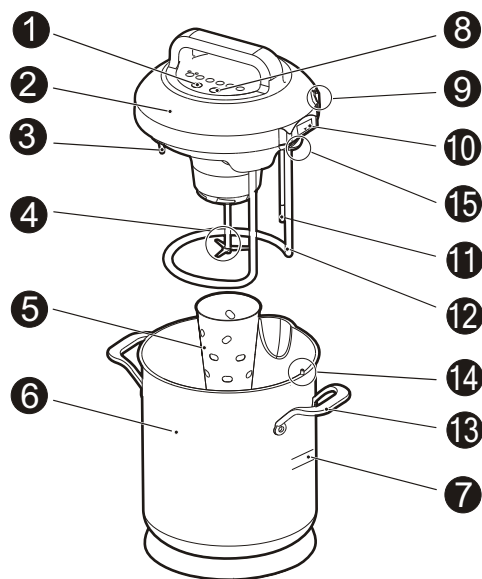

☀ 购买本产品时，请检查产品配件是否齐全。

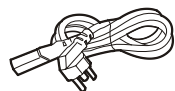

■ 专配电源线



■ 大量杯组件



■ 过滤网

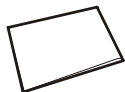

■ 清洁块



■ 小量杯



■ 说明书/合格证
产品服务及保养手册

组件*	功能*
① 操作介面	显示功能；设定制浆程序。
② 机头	本机的主要部件，内有电机、电脑控制板等部件。
③ 防溢电极	用于检测豆浆沸腾，防止溢出。
④ 三叶螺旋高硬度刀片	由高硬度不锈钢材料制成，用于粉碎黄豆、大米、果蔬丁等。
⑤ V形聚流精磨器	由不锈钢材料制成，用于粉碎黄豆、大米、果蔬丁等。
⑥ 杯体	采用符合食品卫生要求的不锈钢，用于制作豆浆/米浆等饮品。
⑦ 水位线	水位标识，制作豆浆或各类饮品时，应将黄豆或其它物料放入杯体，然后加水至上下水位线之间。
⑧ 轻触按键	设置了"选择"键和"启动/取消"键。用户用于设定相应的制浆功能。
⑨ 电源插座	本机电源输入插口。
⑩ 对位标签	指示机头与杯体准确对位，以便接通电源。
⑪ 温度传感器	用于检测水温，当水温达到设定温度时电机开始工作。
⑫ 电热器	用于加热豆浆或其它饮品。
⑬ 把手	用于把持杯体。
⑭ 开关定位柱	用于触通机器内部开关，使机器通电正常工作。
⑮ 开关定位孔	使用时，确保杯体上的开关定位柱顶入机头上的开关定位孔中，以保证接通电源。
⑥注 小量杯	用于每次做饮品时量取小米、麦仁等原料的量杯。
⑥注 大量杯	用于每次做饮品时量取湿(干)豆、玉米、果蔬丁等原料的用量。

■ 操作界面 - 用于选择和指示功能

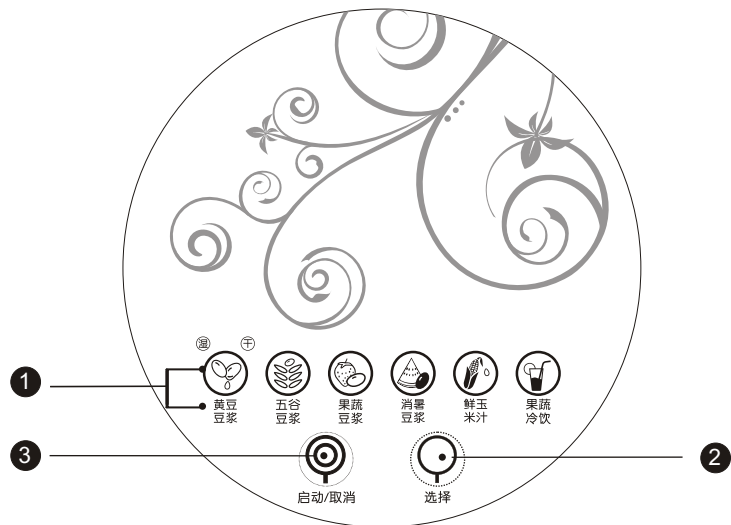

- 1 功能图文指示：指示选定功能，显示状态信息。点亮时表示处于工作状态；闪亮时表示在功能选择时选中某功能或制浆完成；不亮时表示关闭状态；机器接通电源后，各图标会全部点亮。
- 2 选择键：用于选择制浆功能，每按一次，会依次点亮相应功能图标。
- 3 启动/取消键：选择功能后，要按“启动/取消”键才能开始制浆。如果需要重新进行功能选择，可长按“启动/取消”键3秒钟即可停止当前工作，进行重新选择操作。

☀ JYS-50S01机型所具备的功能标示如下：



■ 组装的特别说明：

☀ 使用时必须将机头上的对位标签的箭头与杯体上的定位柱对齐，并使定位柱插入开关定位孔中，以保证接通电源开关。

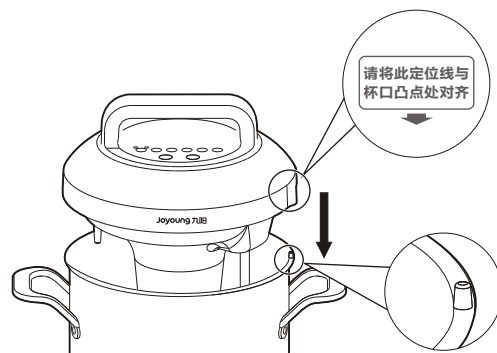

☀ 注意：接通电源时，请扶稳机器。

- 1 接通电源时，先插入电源尾插。
- 2 再插入电源插头。

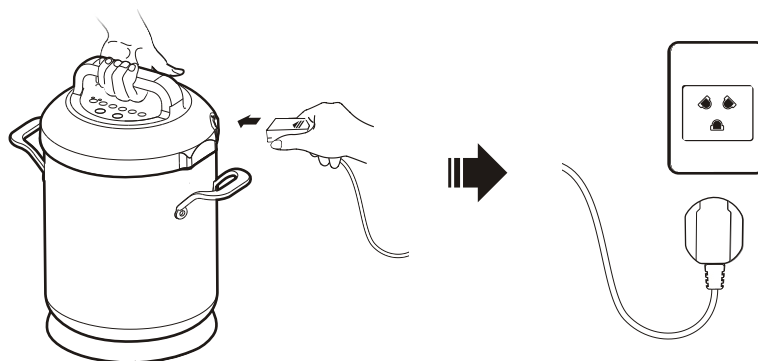

☀ 注：

使用时，制浆不能超过或小于限定容量。
工作时，请勿移动机体，避免豆浆等饮品溅出，造成烫伤、触电等危险。
断电时，请严格按照第14页第9条操作。
若连续制浆，可能会引起机头温升过高，机器不能正常工作，请休息10分钟以上，重新使用机器。

使用方法

推荐的机头握持手法

(本说明书中的图片均以JYS-50S01机型为例)

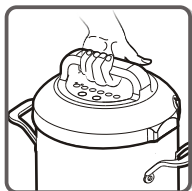

1 用大量杯和小量杯根据机型和功能量取原料(米/豆/果蔬等)

用包装内附机专配的大量杯和小量杯按功能量取原料。

■ 特别提示：用大、小量杯按经典配方参考表(见第22页)量取原料。

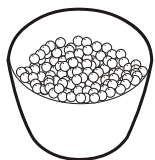

正确使用小量杯方法

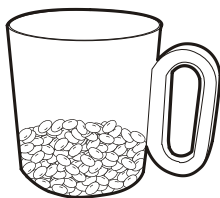
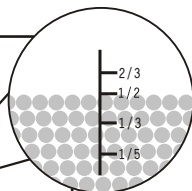
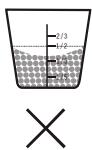

正确使用大量杯方法

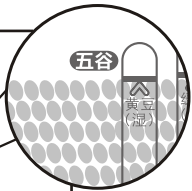
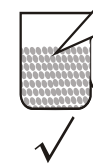
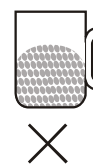
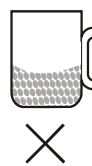

大量杯和小量杯刻度示意

小量杯

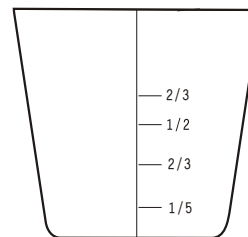

大量杯

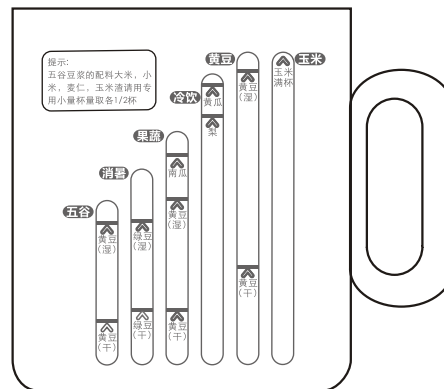

特别提示

- 小量杯用于量取大米、小米、麦仁、玉米渣。
- 大量杯用于量取湿(干)黄豆、玉米、湿(干)绿豆、果蔬丁。
- 用大、小量杯按经典配方参考表(见第22页)量取原料。

2 把量好的原料清洗干净后加入杯体(下图示例量杯为小量杯)

把原料用清水洗干净, 滤去水分后倒入杯体中。

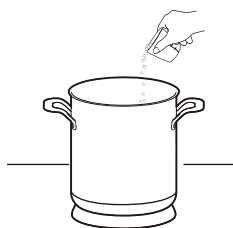

■ 特别提示：使用时务必将大量杯从杯体中取出，并将杯体清洗干净。

3 向杯体内加入清水

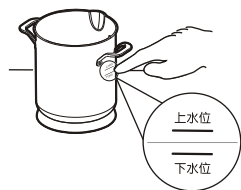

请将水加至上、下水位线之间。本机具有水位自动检测功能，如杯体内无水或水位过低，机器会 🎵 长鸣报警，不会制浆，以保证使用安全。



4 将V形聚流精磨器安装到位

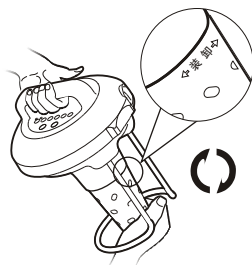

把V形聚流精磨器按照精磨器上指示方向装上并旋紧，精磨器口部与下盖配合处应紧密无缝隙，安装完毕后，用手向下拉一下，精磨器不动，说明安装到位。

■ 特别提示：一定要装好精磨器，否则打浆时可能会从杯口溅出热水，以免烫伤。



5 按对位标签箭头把机头放在杯体上

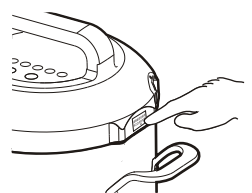

请按机头上的对位标签说明把机头正确放在杯体上：将对位标签上的箭头与杯体边缘上的开关定位柱对齐，并使杯体上定位柱插入机头上的定位孔，以保证接通电源开关，否则本机可能不能正常工作。



6 接通电源

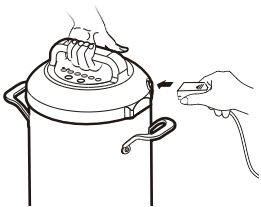

将本机配置的 🌐 专用电源线尾插用力插入机头上的电源插座中，并将 🌐 电源线的插头端插入专用的电源插座。此时，本机发出 🎵 “滴” 的一声通电提示音，功能指示灯全亮。

7 选择功能，制作豆浆

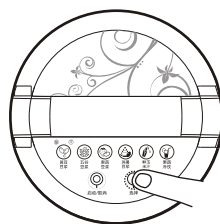

将机头按正确的位置放入杯体，插上 🌐 电源线，“功能”指示灯全亮，按“○”选择键选择需要的功能（每按一次指示灯会点亮相应的功能图标），这时选定的功能指示灯闪亮，再按“◎启动/取消”键，选定的功能指示灯不再闪亮而保持常亮，表明已启动制浆程序。

■ 特别提示：在正常制浆过程中，如果需要重新进行功能选择，可长按“◎启动/取消”键3秒钟，即可停止当前工作，进行重新选择操作。



8 制浆完成提示

☀️ 此时电热器、电机等部件已经停止工作。

🔔 制浆完成后，本机会发出声光提示：功能指示灯闪亮，蜂鸣器发出舒缓的 🎵 “滴滴”提示音，表明制浆工作已完成，饮品已做好。



9 断电提示

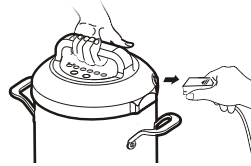

先将 🌐 电源线的插头端从专用的电源插座上拔下，再将电源线尾插从机头电源插座中拔出，即可准备饮用豆浆等饮品。

■ 特别提示：非正常断电，豆浆未煮熟，不可饮用。



10 过滤豆浆（仅限于制作黄豆豆浆）

☀️ 注意：本过滤方式仅限于制作黄豆豆浆时使用，制作其它豆浆等饮品不需要过滤。

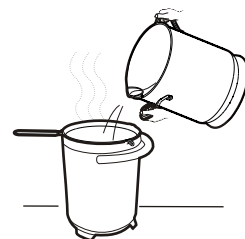

本机在制作○黄豆豆浆时，浆和渣一起熬煮，营养释放更充分。黄豆豆浆制作完成后，可根据自己的喜好，用随机附送的过滤网对○黄豆豆浆进行过滤，可使○黄豆豆浆口感更细腻。

上述过程均采用微电脑自动控制，用电约 **0.8** 度，醇香爽口的豆浆等饮品即制作成功。

制浆的特别说明:

JYS-50S01面板操作方法(举例)

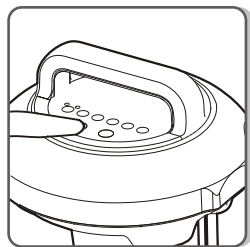

1. 在制浆过程中发现选择功能错误想更换功能, 长按“启动/取消”键3秒钟, 重新选择所需要的功能。
2. 请严格按照说明书中所建议的原料量和方法进行制作, 否则会影响制作效果, 甚至会出现糊管或溢出。
3. 在制作果蔬系列饮品时, 要把果蔬切成小于10mm的方块状。

用湿豆制作黄豆豆浆的特别说明:

使用湿豆制浆时, 需提前浸泡黄豆。

方法如下: 用随机所配的原料量杯, 按照说明书所标明的用量量取干黄豆, 倒入杯体, 加入不少于3倍豆量的清水浸泡。

泡豆时间参考如下:

环境 温度 时间	0℃	5℃	10℃	15℃	20℃	25℃	30℃	35℃	40℃
黄豆 (小时)	25~30	23~28	18~23	16~20	13~16	12~15	9~11	7~8	6~7

黄豆泡好后, 将泡豆水滤掉, 用清水将泡好的黄豆洗净, 然后在杯体内加入清水至上、下水位线之间, 将机头按照对位标签指示放入杯体, 选择黄豆豆浆功能, 按下“启动/取消”键即可制作豆浆。

⚠ 如果在选择功能的时候按错键的话, 有可能导致做出来的饮品口感不好、糊管或造成溢锅, 请选择正确的功能来操作。

大量杯组装说明:

依图中手柄上方标示的↑箭头指向向上推到位。

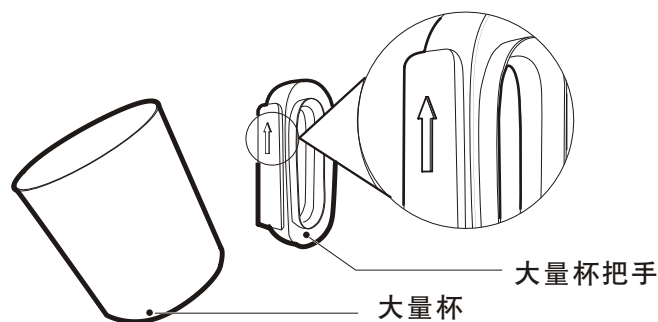

将大量杯把手按图示箭头方向插入到大量杯插槽内, 保证用力推到位, 避免大量杯把手滑脱伤人。

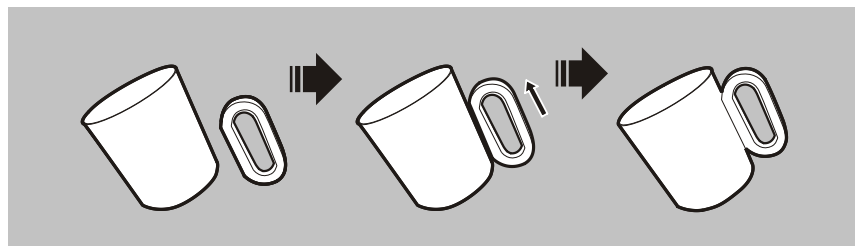

保养和维护

清洗时的特别说明：

拔掉电源,机体冷却后再清洁

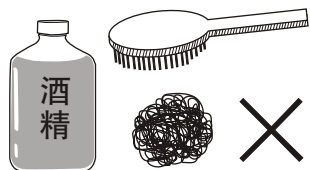

不可使用钢丝球、硬刷子等工具清洗本产品,或使用化学药品如酒精等擦拭,否则会引起产品表面刮损或变色,变形。

本机使用完毕后,请及时清洗,以备下次使用。

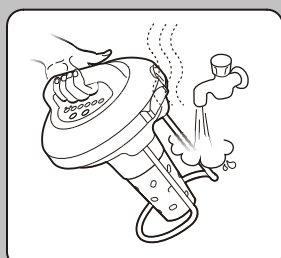

清洗杯体或加热管时,请在温度降至不烫手、或用冷水对其进行快速冷却后进行,以免烫伤。如加热管沾有豆渣等不好清洗,可将加热管部分浸入清水中浸泡一段时间再行清洗,也可用软毛刷、清洁块等擦拭(禁止将机头部分浸入水中)。

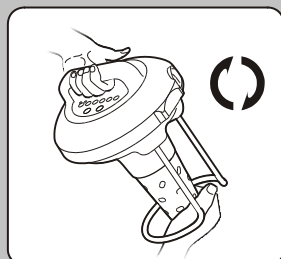

机体冲洗冷却后,按精磨器上指示方向卸下,避免用力过大而划伤手。

务必断开电源后再清洗



① 机头:请用水仔细洗净机头下部粘附的豆渣等残渣。切勿将机头浸入水中,也不要用水清洗机头上部,以防止机头进水,发生短路现象。

■ 注意:确定电热器表面清洗干净,否则会出现糊管、溢出等现象。

■ 外壳表面弄脏时,要用软布擦去;脏污严重时,可用中性洗洁精轻轻擦拭。

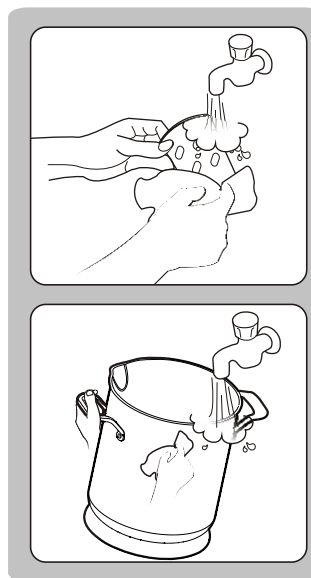

② V形聚流精磨器:请用清洁块仔细清洗V形聚流精磨器。

■ 注意:一定要冲洗干净,以免残留豆渣产生异味。

③ 杯体:请用清洁块仔细清洗杯体,将杯体底部以及侧面清洗干净,以免残留的豆浆产生异味。

■ 注意:轻拿轻放杯体。

注意:清洗时,只能用水流、清洗刷冲刷机头下半部粘附的豆浆,切勿将机头浸泡入水中或水流冲洗机头上半部分,机头上部和电源插座部分,严禁入水。

■ 存放:清洗完请将本机存放在干燥通风处。

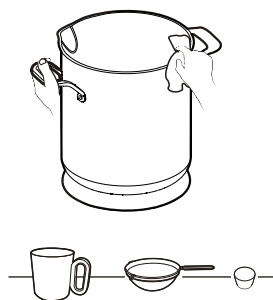

豆浆机清洗完毕后,请先将机头及杯体分开放置于干燥通风的环境中晾干,再将机头放置在杯体上存放,以免在气温高的情况下未彻底清洗掉的残余豆渣在杯体内产生异味。

豆浆机不用时,请置于室内通风干燥处,不宜受阳光直接照射,以免机头变色。

产品安全指标

产品型号	额定电压	额定频率	净重	加热功率	电机功率	制浆量	长*宽*高(mm)
JYS-50S01	220V	50Hz	4.5kg	2100W	350W	4500-5500ml	368 × 267 × 409

采用标准

- 企业标准:
Q/01YJY002-2007

故障分析及排除

故障现象	可能原因	解决方法
指示灯不亮	电源线未插好	重新插入电源线
	机头没放正(电源开关未打开)	将杯体开关定位柱插入机头的开关定位孔中
	豆子或其它物料放太多	按规定放物料并放平在杯底
指示灯亮 机器不工作	未按键	按"选择"键再按"启动/取消"键
	杯体内未加水或加水过少	加水至上下水位线之间
	工作中拔插电源造成长鸣报警	按正常工作步骤进行操作
	机器自身故障	送当地售后服务部维修
	初始水温过高造成长鸣报警	请使用水温低于80℃的水制浆
	机头温度过高造成长鸣报警	休息10分钟后再使用

故障现象	可能原因	解决方法
电机不工作	电机工作温度过高,温控器断路形成保护	降温后可恢复
	机头内进水或机器自身故障	送当地售后服务部维修
加热不停	未放原料	放原料
	机头内进水或机器自身故障	送当地售后服务部维修
按键无反应	断电间隔短,系统未复位	断电3分钟后再通电使用
	机器自身故障	送当地售后服务部维修
豆子或米打不碎	加水过多或过少,高于上水位线或低于下水位线	加水至上下水位线之间
	电源电压过低	可以用稳压器
	豆量或原料量太少或太多	按说明书加豆和其它原料
	机器自身故障	送当地售后服务部维修
溢 锅	按错功能键	正确选择功能键
	漏装V形聚流精磨器	安装V形聚流精磨器
	豆子打不碎	参见"豆子打不碎"处理方法
	加豆太少或加豆过多	按标准加豆
	加水过少	加水至上下水位线之间
	机器自身故障	送当地售后服务部维修
	电压过高	使用该机型所标识的规定电压
	加热管未洗干净	清洗干净加热管
	防溢电极未清洗干净	清洗干净防溢电极
	刀片松动	紧固刀片
豆浆有豆腥味,提前报警	加水或其它原料太多	加水至上下水位线之间,按标准加料
糊 管	使用前电热器未清洗干净	将电热器清洗干净
	做五谷豆浆时放米太多	按规定加米和豆
	按错功能键	选择正确的功能
豆浆加热时间过长,其它正常	电压过低	使用稳压器
	水温过低	使用温水

如果在制浆过程中出现故障,故障对应的图标会闪亮,蜂鸣器长鸣报警,故障对应表格如下:

故障图标	故障说明	可能原因	解决方法
	水位过低	浆桶未加水	浆桶加水加到指定水位
		机器内部故障	送当地售后维修
	黄豆豆浆	温度传感器开路	机器内部故障 送当地售后维修
	初始水温过高	初始水温过高	使用水温低于80°C的水制浆
		机器内部故障	送当地售后维修
	五谷豆浆	温升异常	机器内部故障 送当地售后维修
	果蔬豆浆	预热水时间过长	机器内部故障 送当地售后维修
	消暑豆浆	煮浆时间过长	机器内部故障 送当地售后维修
	果蔬冷饮	控制电路故障	机器内部故障 送当地售后维修
所有图标闪亮	机器内部超温	机器内部温度过高	机器休息10分钟以上再使用
		内部电路故障	送当地售后维修

 如机器问题用以上办法不能解决,请送当地售后服务部进行维修。

 以上内容如因型号或零部件变更与实物不符,请以实物为准,恕不另行通知,敬请谅解!

装箱明细







装箱明细:

机头	杯体	V形聚流精磨器	清洁块	防震泡沫	说明书	合格证
1	1	1	2	3	1	1
保修卡	大量杯	大量杯把手	小量杯	过滤网	电源线	
1	1	1	1	1	1	

 本说明书数据由九阳公司研发中心提供

各种功能的食材用量如下表:

 注: 1.表中所示大米、小米、麦仁、绿豆、玉米渣均为干原料量。
2.为制作出更加可口的饮品,建议您使用湿豆制作豆浆。

功能健	原料
	湿黄豆1000g或干黄豆450g
	湿黄豆520g或干黄豆260g、大米 $\frac{1}{2}$ 杯、小米 $\frac{1}{2}$ 杯、 麦仁 $\frac{1}{2}$ 杯、玉米渣 $\frac{1}{2}$ 杯
	湿黄豆600g或干黄豆300g、南瓜丁600g
	干绿豆350g或湿绿豆580g
	鲜玉米1200g
	黄瓜丁800g、梨700g、牛奶600ml、蜂蜜100ml、 纯净水(加水至水位线)

大量杯: 用于量取湿(干)豆、绿豆、鲜玉米、果蔬丁。

小量杯: 用于量取大米、小米、麦仁、玉米渣。

注: 配料所用大米均为东北大米(糯米除外),南瓜为老南瓜;
梨、南瓜、黄瓜等切成约10mm的果蔬丁。