

Joyoung 九阳

使用说明书

九阳榨汁机

型号：JYZ-B510/B511



九阳股份有限公司
Joyoung Company Limited

地址：山东济南市槐荫区新沙北路12号
传真：0531-87901901 邮编：250118
网址：www.joyoung.com

全国服务热线：

0531-87918008
0531-87901018
400-6186-999

尊敬的用户，感谢您使用九阳榨汁机，为了便于您正确的操作本机器，在使用前请仔细阅读本说明书。请务必认真阅读第五章“注意事项”。

(本说明书中技术规格如有变更恕不另行通知)

目录

前言	1
第一章 部件及名称	2-4
第二章 使用方法	5-15
第三章 产品特性	15-16
第四章 技术参数	17
第五章 注意事项	17-18
第六章 清洁保养	19-20
第七章 故障分析及排除	20-21
第八章 装箱明细	21

前言

感谢您使用九阳多功能食品榨汁机。为了能正确的使用和维护本产品，我们特地编写了这本说明书，请您在使用产品前，仔细阅读本说明书，并妥善保存以备将来查阅。

本说明书仅适用于九阳股份有限公司“JYZ-B510/B511”榨汁机产品，九阳股份有限公司保留最终解释权。书中的所有内容仅供用户使用和维护时参考，未尽事宜，欢迎用户向本公司的客户服务部门咨询。本书不足之处，欢迎广大用户提出宝贵意见，愿九阳榨汁机给您的生活带来温馨、便捷与健康。

部件明细

号码	名称	数量
①	推料棒	1
②	进料口	1
③	上盖	1
④	滤网	1
⑤	集汁盘	1
⑥	果渣桶	1
⑦	出汁嘴	1
⑧	锁扣	1
⑨	连接头	1
⑩	电源线	1
⑪	锁钮	1
⑫	旋钮	1
⑬	主体	1
⑭	底座	1
⑮	接汁杯	1

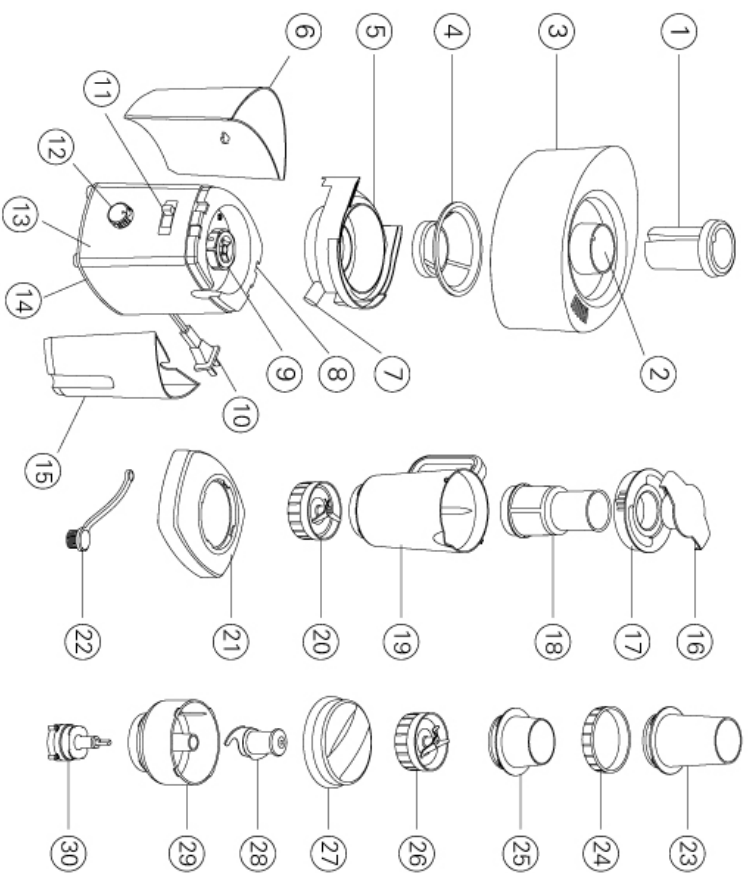

第二章 使用方法

在初次使用产品前，请彻底清洗与食材接触的部件。
(参见“第六章保养方法”)

一、使用产品

本产品设有双重安全系统，只有在所有零部件正确装配好后才会工作。
请按以下步骤组装并使用产品：

榨汁功能

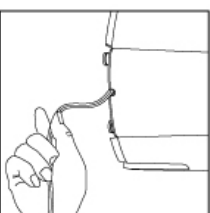

1. 将电源线从主体底部的储线盒中拉出(不使用时可将电源线储藏在储线盒里，本榨汁机电线外露长度约1.5M)。

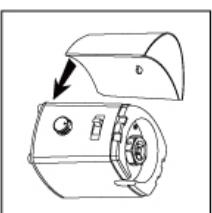

2. 将果渣桶水平推入主体(可听到喀哒一声表示安装到位)。

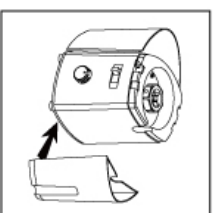

3. 将接汁杯水平推入主体。

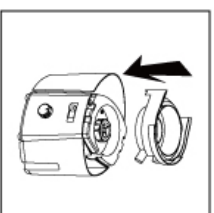

4. 将集汁盘放到主体上。

号码	名称	数量
⑩16	量杯	1
⑩17	搅拌杯盖	1
⑩18	过滤网	1
⑩19	搅拌杯	1
⑩20	搅拌刀座	1
⑩21	杯座	1
⑩22	清洁刷	1
⑩23	调理杯	1
⑩24	调理杯盖	1
⑩25	干磨杯	1
⑩26	干磨刀座	1
⑩27	绞肉杯盖	1
⑩28	绞肉刀	1
⑩29	绞肉杯	1
⑩30	变速器	1

以上，(1-15)为榨汁机JYZ-B510的部件；(1-30)为榨汁机JYZ-B511的部件。

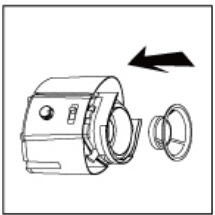

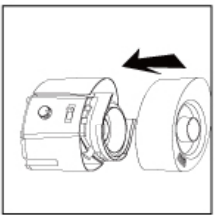

5. 将滤网放入集汁盘中，确保滤网在连接头上安装到位。(使用前请检查滤网是否破损，如有损坏，请不要使用，并马上与最近的九阳售后服务部联系。)

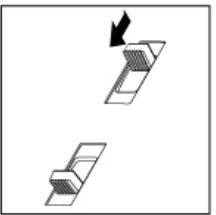

6. 将上盖从正上方装入主体，进料口一侧对准滤网。



7. 一手轻按住上盖，将锁钮从  状态拨至  状态 (进行此步骤前请确认：

- ① 旋钮是否旋至0档；
- ② 锁钮是否处于  状态。)

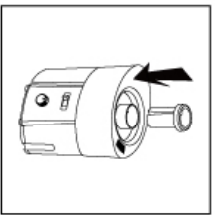

8. 将推料棒上的凹槽与加料管内的凸缘对准，将推料棒放入加料管里。

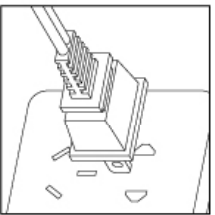

9. 插上电源，准备工作。



10. 将水果和/或蔬菜洗净，切成能放入进料口的块。



11. 将旋钮转到档位“1”或“2”，产品开始运转。
· “1”档：低速档，适用于软性果蔬，如：西瓜、葡萄、西红柿、黄瓜、草莓。
· “2”档：高速档，适用于所有果蔬。(关于果蔬选用及档速选择的详细说明，请参照使用说明书的第三点。)

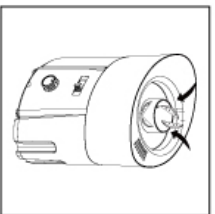

12. 将切好的水果块放入进料口。

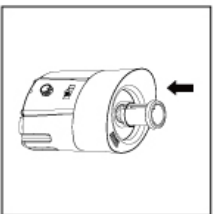

13. 用推料棒柔和地将水果块推入旋转中的滤网，不要用太大的力压推料棒，以免影响榨汁的质量。切勿将手指或其它物体伸入加料管内！不要让本产品连续工作超过1分钟，如果果渣桶或接汁杯榨满，应将产品关掉，清理果渣桶。

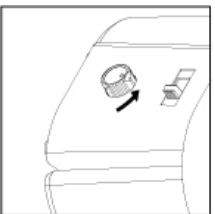

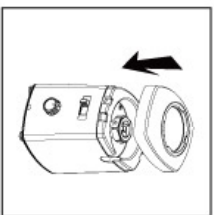

14. 当所有食材都已推到进料口加工完，出汁嘴不再有汁液流出时，将旋钮转到档位“0”，拔掉电源插头，等待滤网完全停止转动。再将接汁杯拿离出汁嘴。应该马上饮用刚榨好的果汁，如果将它暴露在空气中一段时间，它的味道和营养价值都会受到影响。

搅拌——搅拌杯使用（不带过滤网）

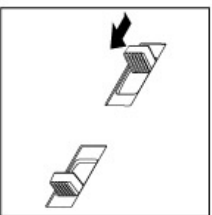

1. 将杯座从正上方装入主体。



2. 一手轻按住杯座，将锁钮从  状态旋转至  状态(进行此步骤前请确认：

① 旋钮是否旋至0档；

② 锁钮是否处于  状态。)

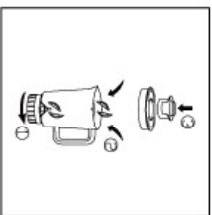

3. ① 将搅拌刀座与搅拌杯旋紧：

② 将食材切成2-3cm的块状放入搅拌杯中；

③ 盖上搅拌杯盖与量杯。

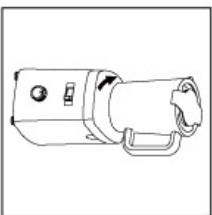

4. 将搅拌杯顺时针旋紧在主体上。

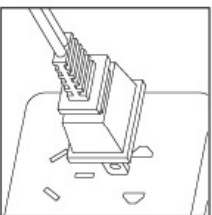

5. 插入电源，选择档位，开始工作。（当搅拌杯在运转时，切勿将手或其它物体伸入搅拌杯内。搅拌加工时间不得超过1分钟，如果在1分钟后还没完成搅拌，请先把产品关掉2-3分钟后再继续搅拌。）

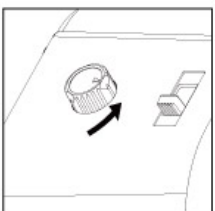

6. 加工完成，将旋钮开关旋至“0”处，按下电源，将搅拌杯从主体上卸下，确认搅拌杯盖上的滤汁孔与搅拌杯嘴对齐，将食材从搅拌杯嘴倒出即可。

注：

- 请勿将温度高于80°C的食材装入搅拌杯中。
- 可在产品运行时从搅拌杯盖上的加料口放入食材。
- 固体食材在加工前切小块或片，这样粉碎效果更好。
- 当机器运转时，切勿把手指或其他物体放入搅拌杯中，以免发生意外。
- 严禁不盖搅拌杯盖就开机运转。

搅拌——搅拌杯使用（带过滤网）

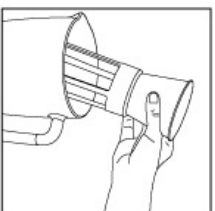

1. 把过滤网放入搅拌杯中。

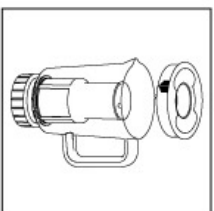

2. 盖上搅拌杯盖，固定过滤网。

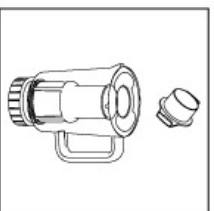

3. 用量杯量取要加工的食材，通过搅拌杯盖上的加料口将食材放入过滤网内，注意加入食材的量不要超过最大刻度。如果是做豆浆，放入浸泡后的湿豆每次最多两平杯（120克以内），加水至刻度线800ml以下。

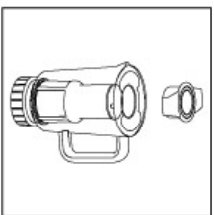

4. 将量杯塞入搅拌杯盖上的加料口中，顺时针卡紧。
(如果之前没有从杯盖上拿下则无此动作。)

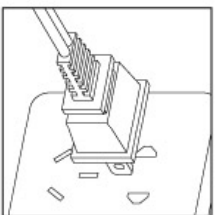

5. 插入电源，确定通电，选择档位，开始工作。

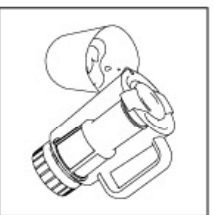

6. 加工完成，将旋钮开关旋至“0”处，拔下电源，将搅拌杯从主体上卸下，不要松动过滤网，确认搅拌杯盖上的滤汁孔与搅拌杯嘴对齐，将食材从搅拌杯嘴倒出。(生豆浆需煮熟后食用。)

注：

- 接通电源前，请确保搅拌杯盖已正确盖上，且量杯也与搅拌杯旋紧。
- 干食材在放入过滤网之前，必须先泡软，如大豆。加工食材较多时不要同时把所有的食材放入过滤网中。先加工较小的量，让机器工作片刻，把机器关掉，再加入另一份较小的量，重复这个程序，直到加工完为止。

搅拌——调理杯使用



1. 将食材放入调理杯中，注意不要超过最大刻度线，否则将影响产品使用寿命。

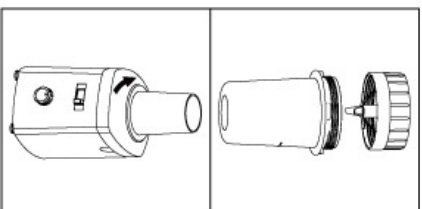

2 将搅拌刀座与调理杯旋紧：顺时针将卡口旋紧在主体上。

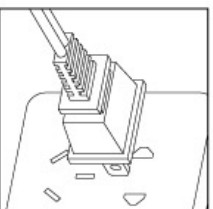

3. 插入电源，选择档位，连续工作时间不得超过30秒(若在30秒内仍无法达到理想效果，则请将本产品关掉1-2分钟后再进行使用)。

加工完成，将旋钮开关旋至“0”处，拔下电源，将调理杯从主体上逆时针卸下，旋下刀座，将杯中的食材倒出即可。

干磨



1. 将食材放入干磨杯中，注意加入量不能超过最大刻度，冰糖不要超过100克，否则将影响干磨效果，造成死机，缩短产品寿命。

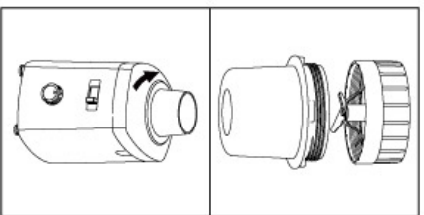

2.将旋紧的干磨刀座与干磨杯翻转过来，放到主体上，并按顺时针方向拧紧，将它和主体固定装牢。

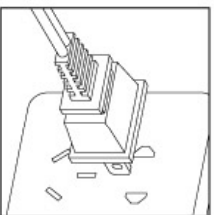

- 3.①插上电源，确认通电。
- ②将旋钮转到档位“P”、“1”或“2”，产品启动。将旋钮转到档位“0”上，产品停止。干磨时建议选用档位“P”，以更好控制产品运转时间。
- ③加工完成后，请将插头从电源插座中拔出，确认断电。
- ④逆时针转动杯体，从主体上取出杯体。抓住干磨刀座轻轻抖动几下，让粉末聚集到杯体里，然后将刀座按逆时针方向旋开，将粉末从杯体倒出即可。

注：

- 丁香、八角、茴香等必须和别的食材一起加工。否则可能会磨损产品的杯壁。
- 加工丁香、茴香和肉桂这些食材时，干磨杯杯体可能会变色。
- 不要用于磨杯加工液体及水分较多的食材，例如水果、果汁等。
- 如要连续磨多次食材，建议在磨完前一种后，先将杯体和刀座上的粉末清除干净，再磨后一种食材，避免下一次干磨时刀座和杯体拧不紧，同时避免前一次的粉末带到后一次粉末中。
- 干磨杯不适合加工过硬的食品，如豆蔻。

绞肉功能的使用

加工食材前将肉类的筋、骨、皮去掉，并预先切成约1-2厘米/0.5-1英寸的小块，然后再进行加工。



1.将绞肉刀架放置在搅拌杯内柱上，把食材放入绞肉杯中（不能超过杯子最大容量刻度，约220克）。



2.绞肉杯盖的触针插入绞肉刀架中，顺时针方向将卡口旋紧。

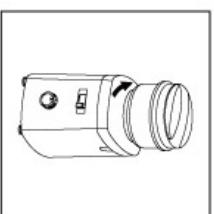

3.将绞肉杯放置与主体上，按顺时针方向将卡口卡紧。

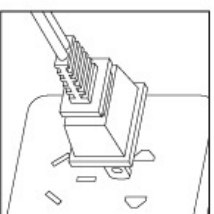

- 4.①插入电源，确认通电。
- ②将旋钮转到档位“1”或“2”，产品启动。将旋钮转到档位“0”上，产品停止。
- ③加工完成后，请将插头从电源插座中拔出，确认断电。
- ④逆时针转动绞肉杯，从主体上取下。打开杯盖，取出绞肉刀，再取出加工后的食材。

·一般30秒内就能绞碎，如在此时间内未达到您所诉求的效果，请将本产品关掉1-2分钟后再进行加工。这样有利于延长机器寿命。

· 如果食材粘在绞肉杯上，应关闭机器，用硬质器具如：筷子，刮下后再进行工作。

· 绞肉刀和绞肉杯不能用来加工冻肉、干豆、大米、冰块等硬食材及水分很多的软食材/液体食材。

· 如果机器因为食材分布不均匀而抖动，应把机器停下来，把食材均匀地分布在绞肉刀的表面，再开启机器。如果抖动时食材已加工完毕，则直接停机，无需再加工。

二、水果选用提示

1. 选用新鲜水果和蔬菜：它们含有更多的汁液。特别合适的水果有：菠萝、甜菜根、芹菜杆、苹果、黄瓜、胡萝卜、菠菜、瓜类、西红柿、柑子、葡萄等。
2. 不用削去薄的蔬果皮，只需要削去像柑子，菠萝和生甜菜根等蔬果的厚皮。柑橘类水果的籽也要拿掉，因为它们会让果汁带苦味。
3. 在榨苹果时，苹果汁的浓度取决于所选用苹果的种类；选用越多汁的苹果榨出的汁越清，所以请根据您想要的果汁的浓度来选择榨汁用的苹果种类。
4. 新鲜榨取的苹果汁会很快变成棕色，可以加几滴柠檬汁来令这个变色过程减慢。
5. 叶子和叶杆（如莴苣）可以放入榨汁机中榨汁。
6. 含有淀粉的水果如香蕉、木瓜、鳄梨、无花果和芒果不适合放入榨汁机中榨汁，可以用食品加工机或搅拌机来加工这类水果。
7. 常见的果蔬的营养成分及档速选择如下表：

水果/蔬菜	维生素矿物质	千焦耳/卡	榨汁速度
苹果	维生素 C	200 克=150 千焦耳 (72卡)	高
杏	富含膳食纤维, 含钾	30 克=85 千焦耳 (20 卡)	低
甜菜	叶酸, 膳食纤维, 维生素 C 和钾的良好来源	160 克=190 千焦耳 (45卡)	高
蓝莓	维生素 C	125 克=295 千焦耳 (70卡)	低
抱子甘蓝	维生素C、B、B6、E、叶酸和膳食纤维	100 克=110 千焦耳 (26卡)	低

圆白菜	维生素C, 叶酸, 钾, B6和膳食纤维	100 克=110 千焦耳 (26卡)	高
胡萝卜	维生素A、C、B6和膳食纤维	120 克=125 千焦耳 (30卡)	高
芹菜	维生素 C 和钾	80 克=55 千焦耳 (7 卡)	高
黄瓜	维生素 C	280 克=120 千焦耳 (29卡)	低
茴香	维生素 C 和膳食纤维	300 克=145 千焦耳 (35卡)	低
葡萄	维生素 C、B6 和钾	125 克=355 千焦耳 (85卡)	低
猕猴桃	维生素 C 和钾	100 克=100 千焦耳 (40卡)	低
甜瓜	维生素C、叶酸、膳食纤维和维生素A	200 克=210 千焦耳 (50卡)	低
油桃	维生素 C、B3 钾和膳食纤维	180 克=355 千焦耳 (85卡)	高
桃	维生素 C、B3 钾和膳食纤维	150 克=205 千焦耳 (49卡)	高
梨	膳食纤维	150 克=250 千焦耳 (60卡)	高
菠萝	维生素 C	150 克=245 千焦耳 (59卡)	高
树莓	维生素 C、铁、钾和镁	125 克=130 千焦耳 (31卡)	低
西红柿	维生素C、膳食纤维、维生素E、叶酸和维生素A	100 克=90 千焦耳 (22 卡)	低

第三章 产品特性

专业榨汁

- 专利“离心一点锋”刀盘，切削无死角,切削更方便
- 大口径加料口，无须多次切割。
- 不锈钢特细滤网，可榨出更多果汁。
- 两档速度自由调节，随心制作效果或坚果果汁。

第四章 技术参数

额定电压	220V~
额定频率	50Hz
额定功率	300W
搅拌、榨汁连续运转时间	≤1分钟
调理、干磨、绞肉连续运转时间	≤30秒
间隔时间	≥2分钟

本机器为 II 类电器，不需外加接地装置
企业标准：Q/JY 003-2008

样样精通

- 榨汁、搅拌、干磨、料理、绞肉多功能组合
- 专用大容量绞肉杯，肉馅、菜馅、肉泥，样样精通

料理轻松

- 人性化设计，操作更方便
- 可拆卸式部件，清洗更方便

安全可靠

- 多重安全防护，使用更放心
- 食品级健康材质，使用更安心

品质高档



- 内置式锁扣，外观更简洁
- 可拆卸式部件，清洗方便

第五章 注意事项

1. 本产品输入电压为AC220V / 50Hz，请确认与您所用电压相符后再使用。
2. 本产品属于Y连接，如果电源线损坏，为避免危险，必须由制造厂或其维修部或类似的专职人员来更换。
3. 在拆、装或调校产品的任何部件之前，务必按下电源插头。
4. 使用前请检查电源线、插头、滤网等其它零部件是否损坏，如发现损坏请停止使用产品。请勿自行拆卸修理，以免发生危险，请与本公司客户服务联系。
5. 请严格按额定工作时间操作：连续榨汁/搅拌功能连续工作时间不得超过1分钟，如果榨汁/搅拌工作还没完成，应将电源关掉冷却2分钟后再次开启。干磨、绞肉、调理功能连续工作时间不能超过30秒。连续工作30秒后，必须间隔2分钟才能使用；以工作30秒间隔2分钟为一个周期，连续工作3周期，必须间隔15分钟，待马达冷却后再工作。这有助于延长产品的使用寿命。

第六章 清洁保养

1. 清洁产品前，务必确保滤网已停止转动，且电源插头已拔掉。
2. 使用后应立即清洗最为容易。
3. 主体外部可用湿布擦拭。
4. 产品不用时，可将电源线收进电线储藏盒内。
5. 本产品应储存于干燥处并避免紫外线直接照射。
6. 在储存产品前，应确保产品是清洁且干燥的。
7. 可参照以下步骤清洗各可拆卸部件：

1. 一手轻按住上盖，将锁钮从  状态旋转至  状态（进行此步骤前请确认：旋钮是否旋至0档）。

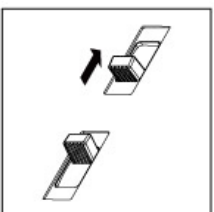

2. 取出上盖。

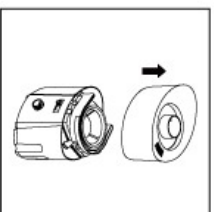

3. 取出滤网。

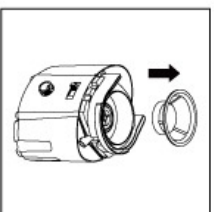

6. 避免在机器运转时接触到滤网、马达等可动部件，以免受伤或使机器受损。
7. 产品工作时，严禁将手或尖锐物伸入加料口。严禁使用任何物体替代推料棒，严禁将眼睛靠近加料口，以防意外。请勿用手接触刀片，特别是产品插在电源上时，以避免伤害，特别是老人与小孩。
8. 产品在工作过程中严禁拿开果渣桶、上盖等可拆卸部件，请待滤网停止转动，且电源插头拔下后再拿开。正确装上杯体之前，请勿将刀和刀座单独安装在主体上。
9. 请勿将主体入置于水或其它液体中，也不能在水或其它液体下冲洗。
10. 请勿用具有研磨作用的清洁剂、去污粉、擦洗器、丙酮、酒精、尼龙丝或金属丝制成的清洁球等清洁产品。
11. 请勿将本产品任何部件放入洗碗机内清洗。本产品的调理杯、干磨杯、搅拌机及刀座、干磨刀座允许用沸水消毒，但不允许沸水煮。绞肉杯、绞肉刀、搅拌杯不允许沸水消毒。
12. 产品应储存在儿童触及不到的地方，切勿用肢体不健全，感觉或精神上有障碍或缺乏相关经验和知识的人（包括儿童）使用或玩耍本产品。
13. 严禁干磨杯和调理杯空转（杯中无食材工作）及超负荷使用。
14. 刀座与杯体组合须完全拧紧，以避免产品工作时发生漏水、杯子脱落等异常。
15. 请勿将过热的食品（最高温度80℃）放进搅拌杯中加工，以免造成搅拌杯破裂。
16. 放入食材，不可超过杯体容量的最大刻度。
17. 请待电机和刀片停止转动，并确保插头从电源插座中拔下后，再取下杯体。
18. 如在操作过程中机器产品停止工作，可能是电机过热造成，请关闭开关20-30分钟后再使用。
19. 为确保搅拌效果及产品寿命，选用搅拌及调理功能时，请加入适量的饮用水。

4.榨汁功能时取出集汁盘；搅拌功能时取下杯座。

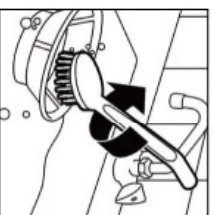
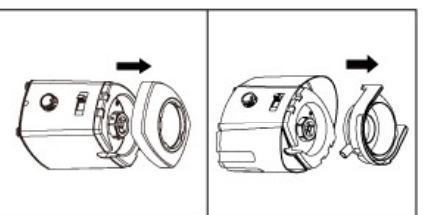

5.在清水中加入清洁剂，用随机赠送的清洁刷清洗，再用清水冲洗干净。
清洁刷是专为滤网设计的，其余可拆部件清晰简单，可用海绵或湿布清洗。
使用温水加几滴清洁剂，清洁效果更好。

第七章 故障分析及排除

现象	原因分析	故障排除
通电后，启动开关，机器不运转	1.集汁盘未装到位 2.上盖未安装到位 3.确认杯体、杯座、主体体之间是否装配到位	1.集汁盘安装到位 2.上盖重装到位 3.需装配到位
最开始几次使用设备时，马达装置发出难闻的气味	这并非异常现象	如果多次使用后，产品仍会发出此气味，则检查其加工量和加工时间
使用中停机	1.电压过低 2.食材过量 3.用力过度压推料棒 4.电机过热	1.检查电压是否过低 2.关闭电源将多余食物取出 3.轻压推料棒 4.停止20—30分钟后再用

果汁中含杂质多	1.滤网破损 2.集汁盘中果渣较多	1.更换滤网 2.清洗集汁盒
异常震动或噪音大	1.滤网未安装到位,转运不平衡 2.整机放置不稳或脚踏脱落 3.电压过高 4.容器与刀座是否拧紧,杯体内是否放入超量食材	1.将滤网安装到位 2.工作时放置于平稳平面上,更换脚垫 3.检查电压是否过高 4.拧紧刀座
出汁少	果渣桶聚集过多果渣、过滤网聚集过多果渣	取出可拆卸部件,清除过多果渣
刀片微动	确认刀片是否被食材缠绕住或卡死	将食材切成小片

注：

以上为常见的故障诊断和排除方法，对于其它故障，请与本公司客户服务联系，或直接到本公司指定的维修点进行修理，切勿自行拆卸修理。
全国服务热线：0531-87918008，0531-87901018，400-6186-999。
本公司指定维修点见保修卡。

第八章 装箱明细

名称	榨汁机	说明书	保修卡	清洁刷	食谱
数量	1台	1本	1张	1把	1本

本说明书中数据由九阳研发中心数据库提供。