



请务必扫描下方二维码下载最新“TP-LINK安防”APP!

## 快速安装指南

可视主机  
TL-DP1s

7103503645 REV1.0.0

### 声明

Copyright © 2020 普联技术有限公司  
版权所有，保留所有权利

未经普联技术有限公司明确书面许可，任何单位或个人不得擅自仿制、复制、誊抄或转译本手册部分或全部内容，且不得以营利为目的进行任何方式（电子、影印、录制等）的传播。

TP-LINK® 为普联技术有限公司注册商标。本手册提及的所有商标，由各自所有人拥有。

本手册所提到的产品规格、图片和资讯等仅供参考，如有内容更新，恕不另行通知。除非有特殊约定，本手册仅作为使用指导，所作陈述均不构成任何形式的担保。

约定

在本指南以下部分，如无特别说明，所提到的“主机”、“可视主机”、“本产品”等名词，均为可视主机。

本指南中所有图片仅为示意说明，请以实际为准。

**TP-LINK®**

普联技术有限公司  
TP-LINK TECHNOLOGIES CO., LTD.

公司地址：深圳市南山区深南路科技园工业厂房24栋南段1层、3-5层、28栋北段1-4层  
公司网址：<http://www.tp-link.com.cn>



“TP-LINK安防服务”微信公众号

### 物品清单

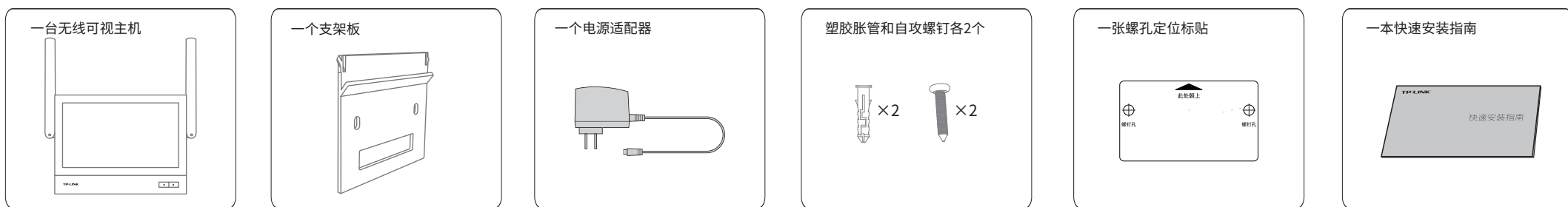

### 产品介绍

正面

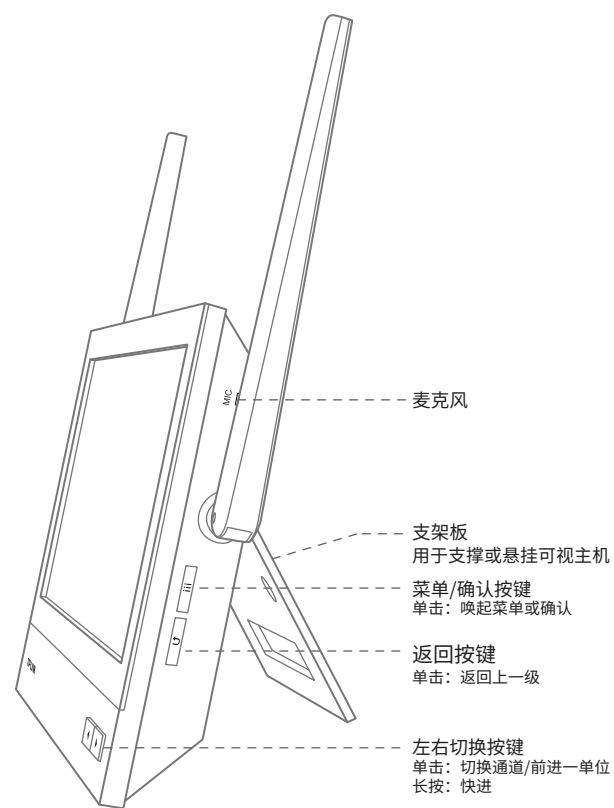

背面

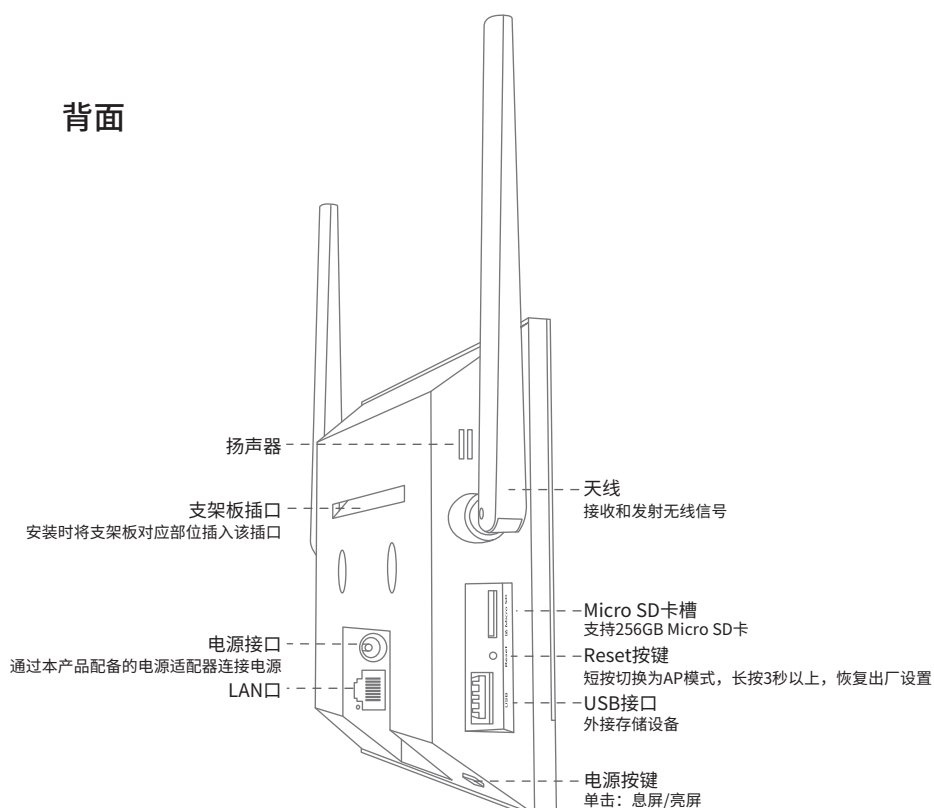

### 设备安装

#### • 壁挂安装

1. 在选定墙面贴上定位标贴，用直径6mm的电钻在定位标贴对应位置钻2个螺孔

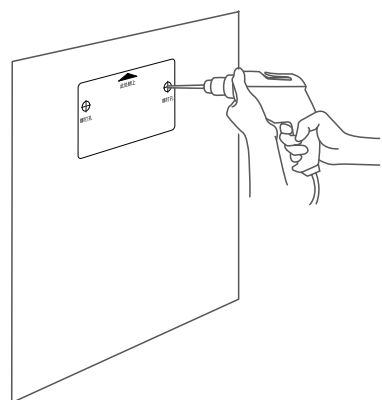

2. 用2个塑胶胀管和2个自攻螺钉将支架板装钉到墙面  
对应位置

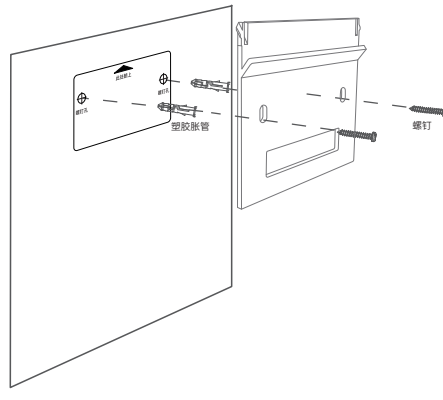

3. 将可视主机的支架板插口对准支架板的倾斜块插入，  
完成壁挂安装

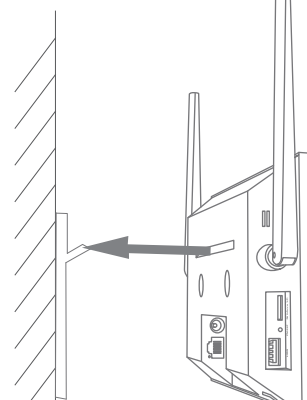

#### • 86盒安装

1. 取下墙上的86型网络接线面板  
(若无盒盖，可忽略)

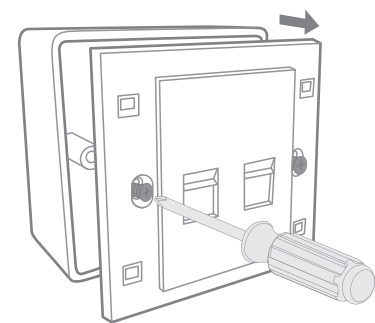

2. 对准支架板与暗盒上的螺孔，装入螺钉以固定  
(请勿将螺钉拧得过紧)再参照以上“壁挂安装”  
的步骤3将可视主机挂到支架板上，安装完成

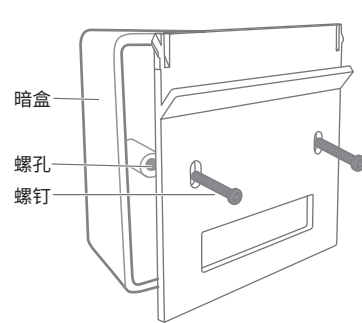

#### • 桌面安装

1. 将支架板顶端插入可视主机背面的支架板插口，  
使支架板斜块抵住可视主机背部

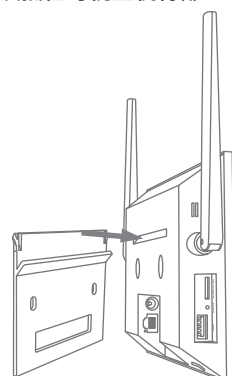

2. 将插上支架板的可视主机放到水平桌面即可

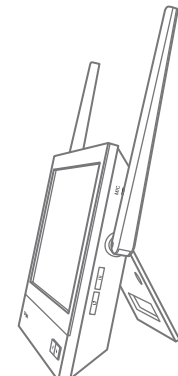

### 应用拓扑

用手机扫描二维码下载并安装“TP-LINK安防”APP，根据APP提示，完成用户注册。如果家中有Wi-Fi，请将可视主机尽量靠近家中路由器并连接电源，再按照配置设备设置可视主机。按下Reset按键切换成AP模式，可实现与无线IPC直接通信，组成小型局域网。

#### • 普通模式应用拓扑示意图

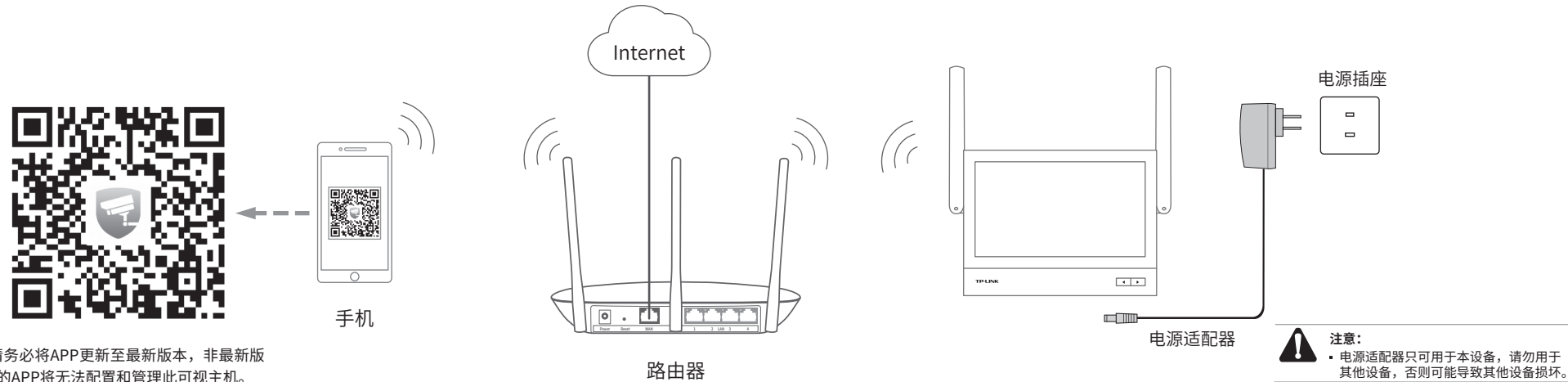

#### • AP模式应用拓扑示意图

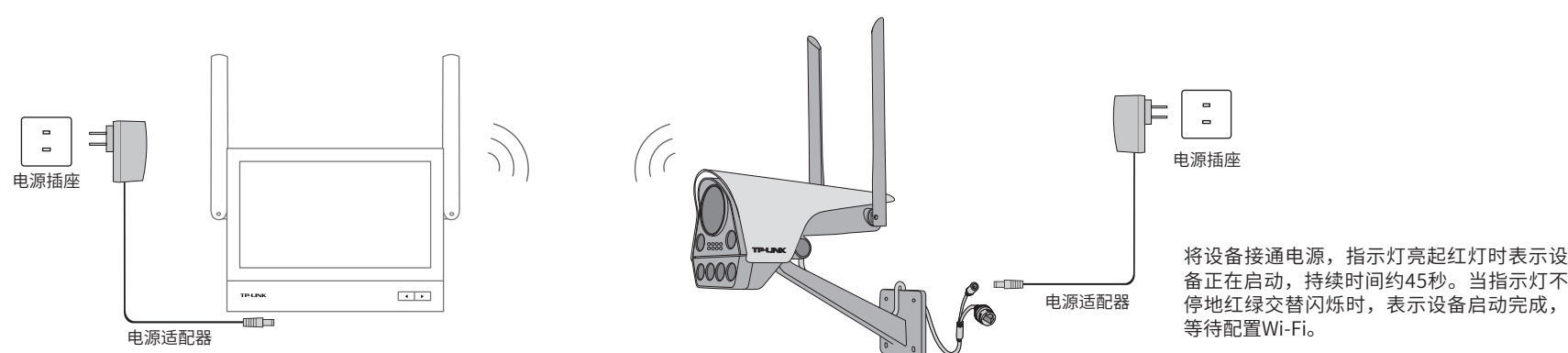

## 设备配置

用手机扫描二维码下载并安装“TP-LINK安防”APP，根据APP提示，完成用户注册。启动可视主机，APP扫描二维码添加可视主机，再根据APP提示完成可视主机添加步骤。

\*以下所有页面仅为示意说明，请以实际为准。

### • 普通模式

#### 1 APP添加可视主机

1.启动可视主机，等待大约30s，启动页完全显示后，停留3秒，自动进入到添加向导页。

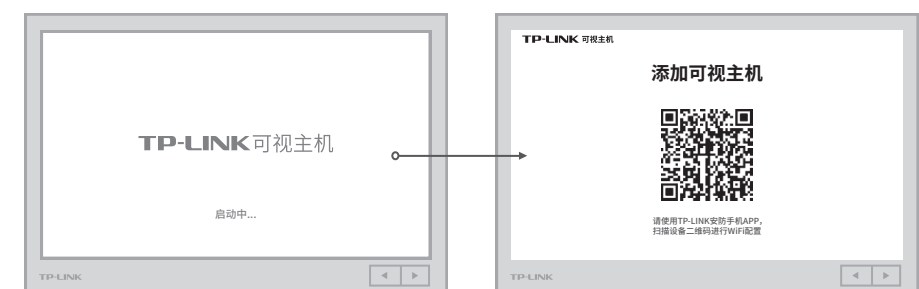

2.打开TP-LINK安防APP，扫描可视主机屏幕（或机身）上的二维码，根据APP的页面提示添加设备。

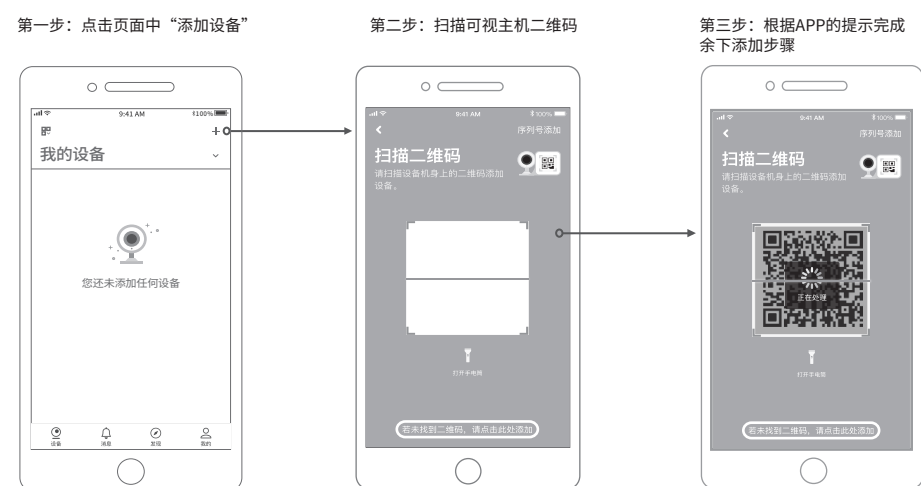

#### 2 可视主机添加摄像机

1.点击右上角省略号，进入可视主机添加摄像机界面，点击“添加摄像机”，进入“添加设备”界面，根据APP的提示，完成剩余添加步骤，每个可视主机最多可以添加4个摄像机。

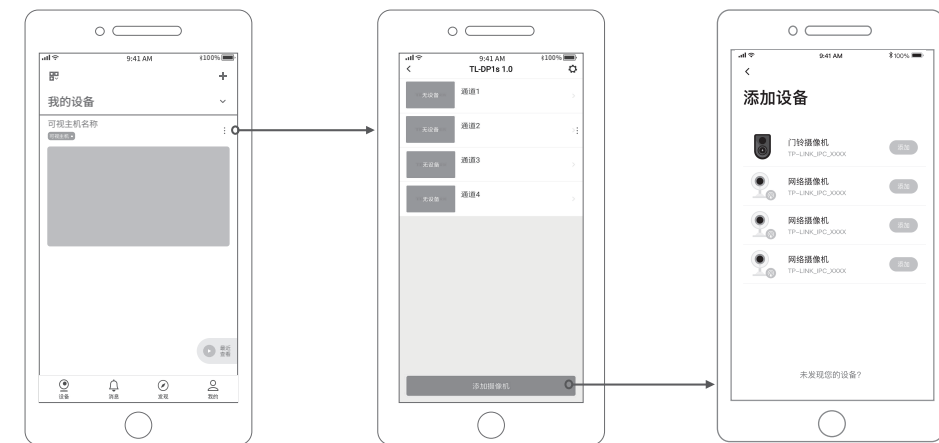

2.可视主机添加多个摄像机后，按下右下角的切换按键可以切换摄像机画面。

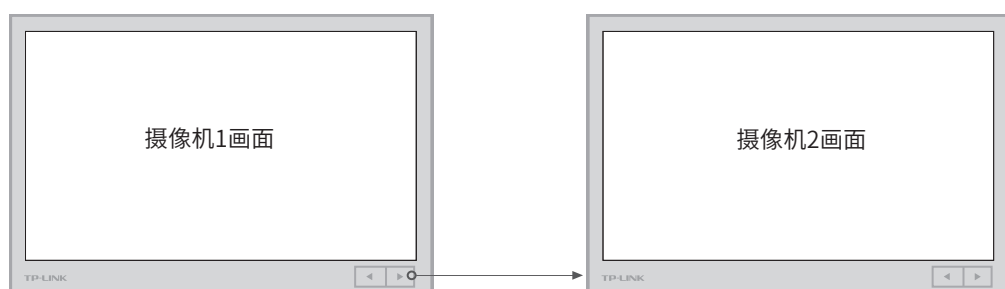

### • AP模式

#### 1 APP添加可视主机

1.按下Reset按键切换成AP模式，可视主机界面如下，根据界面上的步骤操作添加摄像机，您也可以扫描此界面的二维码查看本产品更多操作详情

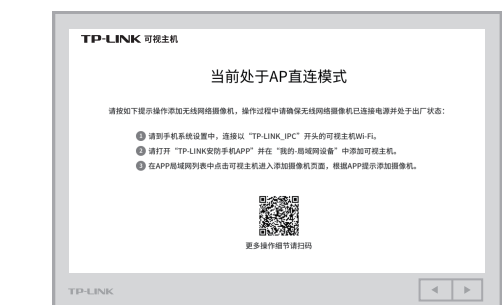

2.打开手机系统设置中的无线连接界面，搜索网络并连接到“TP-LINK\_IPC”开头的可视主机的Wi-Fi



3.打开TP-LINK安防APP，点击“我的”-“局域网设备”-右上角“+”，进入如下界面搜索并添加可视主机



#### 2 可视主机添加摄像机

1.点击右上角省略号，进入可视主机添加摄像机界面，点击“添加摄像机”，进入“添加设备”界面，根据APP的提示，完成剩余添加步骤，每个可视主机最多可以添加4个摄像机。

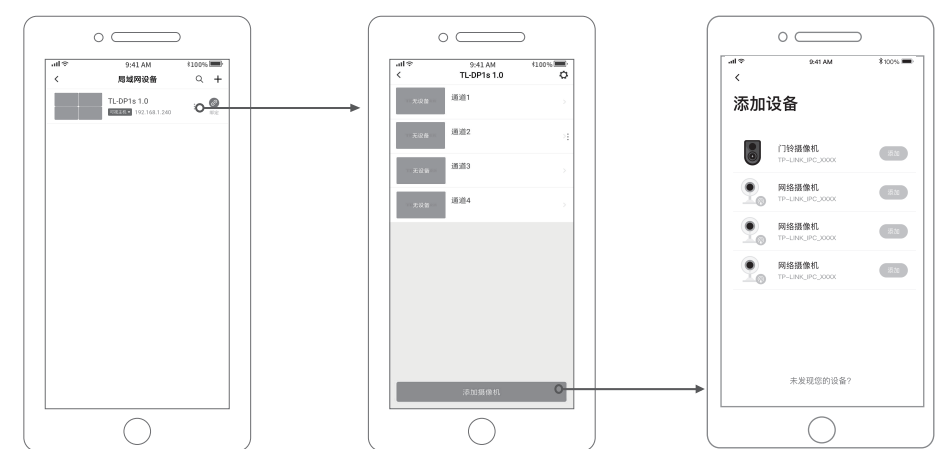

2.可视主机添加多个摄像机后，按下右下角的切换按键可以切换摄像机画面。

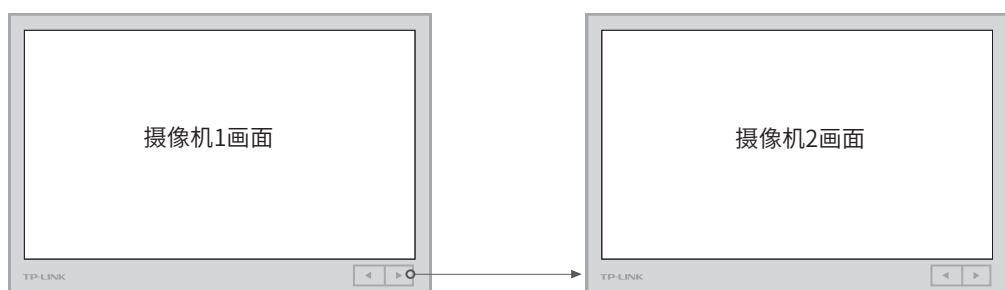

## 产品保修卡

一、下列情况不属于免费维修范围，普联技术有限公司可提供有偿服务，敬请注意：

- 已经超出保换、保修期限；
- 未按使用说明要求安装、使用、维护、保管导致的产品故障或损坏；
- 擅自涂改、撕毁产品条形码；
- 未经普联技术有限公司许可，擅自改动本身固有的设置文件或擅自拆机修理；
- 意外因素或人为行为导致产品损坏，如输入不合适电压、高温、进水、机械破坏、摔坏、产品严重氧化或生锈等；
- 客户发回返修途中由于运输、装卸所导致的损坏；
- 因不可抗力如地震、火灾、水灾、雷击等导致的产品故障或损坏；
- 其他非产品本身设计、技术、制造、质量等问题而导致的故障或损坏。

二、技术支持和软件升级服务：

在您送修产品之前，请致电我公司技术支持热线：400-8830-630，以确认产品故障。您也可以发送邮件至 [fae@tp-link.com.cn](mailto:fae@tp-link.com.cn) 寻求技术支持。同时我们会在第一时间将研发出的各产品驱动程序、最新版本升级软件发布在我们的官方网站：[www.tp-link.com.cn](http://www.tp-link.com.cn)，方便您免费下载。

三、TP-LINK产品售后服务承诺：一年保修

更多详细资料请查询TP-LINK官方网站

特别说明：

- 外置电源保换期为1年，电池保换期为6个月，鼠标保换期为3个月。如因用户使用不当或意外因素，造成电源适配器或电池有明显的硬件损伤、裂痕、断脚、严重变形，电源线破损、断线、裸芯等现象则不予保换，用户可另行购买。
- 保修保换仅限于主机，包装及各类连线、软件产品、技术资料等附件不在保修保换范围内。无线外置天线及光纤头元器件保换期为3个月。
- 若产品购买后的15天内出现设备性能问题，且外观无划伤，可直接更换新产品。在免费保换期间，产品须经过普联技术有限公司检测，确认故障后，将更换同一型号或与该产品性能相当的返修良品，更换下来的瑕疵产品归普联技术有限公司所有；无故障产品，将原样退回。
- 在我们的服务机构为您服务时，请您带好相应的发票和产品保修卡；如您不能出示以上证明，该产品的免费保换期将自其生产日期开始计算。如产品为付费维修，同一性能问题将享受自修复之日起三个月止的免费保换期，请索取并保留好您的维修凭证。
- 经普联技术有限公司保换、保修过的产品将享受原始承诺质保的剩余期限再加三个月的质保期。
- 返修产品的邮寄费用由发送方单向负责。
- 经销商向您作出的非普联技术有限公司保证的其它承诺，普联技术有限公司不承担任何责任。

四、在国家法律法规的范围内，本承诺的解释权、修改权归普联技术有限公司。

## 有毒有害物质含量声明

部件名称	有毒有害物质或元素					
	铅(Pb)及其化合物	汞(Hg)及其化合物	镉(Cd)及其化合物	六价铬(Cr(VI))化合物	多溴联苯(PBB)	多溴二苯醚(PBDE)
PCB	○	○	○	○	○	○
PCBA焊点	×	○	○	○	○	○
元器件 (含模块)	×	○	○	○	○	○
金属结构件	○	○	○	○	○	○
塑胶结构件	○	○	○	○	○	○
纸质配件	○	○	○	○	○	○
玻璃	○	○	○	○	○	○
光盘	○	○	○	○	○	○
线缆	○	○	○	○	○	○

本表格依据SJ/T 11364的规定编制。  
 ○：表示该有害物质在该部件所有均质材料中的含量均在GB/T 26572规定的限量要求以下。  
 ×：表示该有害物质至少在该部件的某一均质材料中的含量超出GB/T 26572规定的限量要求。（但该项目仅在库存或已加工产品中有少量应用，且按照计划正在进行环保切换，切换后将符合上述规定。）

此环保使用期限只适用于产品在用户手册所规定的条件下工作。

## TP-LINK 客户服务

技术支持热线：400-8830-630

E-mail: [fae@tp-link.com.cn](mailto:fae@tp-link.com.cn)

服务地址：深圳市南山区深南路科技园工业厂房24栋南段1层、3-5层、28栋北段1-4层  
 普联技术有限公司（客服部）

邮 编：518107

产品合格证

已检验