

SONY®

用户指南

单声道蓝牙™耳机

MBH22

目录

简介	3
功能概览.....	3
硬件概览.....	3
基本信息	5
充电.....	5
打开和关闭.....	5
调节音量.....	5
佩戴说明.....	6
使用耳机	7
将耳机与 Android 或 iOS 设备配对.....	7
使用耳机进行通话.....	7
使用耳机收听音乐.....	7
使用语音助手功能.....	8
使用多点模式.....	8
重设耳机.....	8
法律信息	9
回收传输设备中的电池.....	9
Declaration of Conformity for MBH22.....	10





简介

功能概览

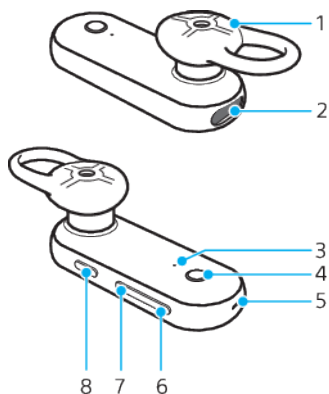
与兼容 Android™或 iOS 设备配对时，您的单声道蓝牙™耳机支持免提通话、听音乐以及使用语音助手。您可以将耳机同时连接到最多两台兼容设备。这样，您可以接听来自这两台设备的来电，而无需断开并重新连接。

硬件概览



1. 听筒	处理来电或收听音乐。
2. 充电器/USB Type-C™ 连接线端口	插入 USB Type-C 连接线给电池充电。
3. LED 指示灯	LED 颜色指示电池电量： <ul style="list-style-type: none">· 绿色：85%或更多。· 橙色：15% - 85%。· 红色：15%或更少。 LED 闪烁频率指示状态： <ul style="list-style-type: none">· 按电源键检查电池电量时，缓慢闪烁 3 次。· 在配对模式和来电或去电期间快速闪烁。
4. 电源键 	短按可以： <ul style="list-style-type: none">· 查看电池电量。 长按 1 秒可以： <ul style="list-style-type: none">· 开机并尝试连接。· 关机。 长按 5 秒可以： <ul style="list-style-type: none">· 开机并进入配对模式。 长按 10 秒可以： <ul style="list-style-type: none">· 重设耳机。
5. 麦克风	拨打电话或使用语音助手。
6. 音量键 	按下可以降低音量。
7. 音量键 	按下可以提高音量。
8. 多功能键 	短按可以： <ul style="list-style-type: none">· 接听来电或结束通话。· 播放或暂停当前音乐曲目。

- 尝试重新连接。

长按 1 秒可以：

- 拒绝来电。
- 通话过程中使麦克风静音或取消静音。
- 启动语音助手。

快速双击可以：

- 在两个通话之间切换。
- 跳至下一首音乐曲目。

快速点按三次可以：

- 在耳机和配对的 Android 或 iOS 设备之间传输音频内容。
- 跳至上一首音乐曲目。

基本信息

充电

在第一次使用耳机之前, 建议使用索尼充电器对耳机进行充电。当电池电量高于 85% 时, LED 指示灯变绿。

电量耗尽的耳机需要充电长达 2 小时才能充满电。如果温度为 25° C (77° F), 则电池续航时间大约为 6 小时。

- ! 您的耳机带有无盖 USB 端口。连接某条连接线进行充电之前, USB 端口必须完全干燥。

为耳机充电

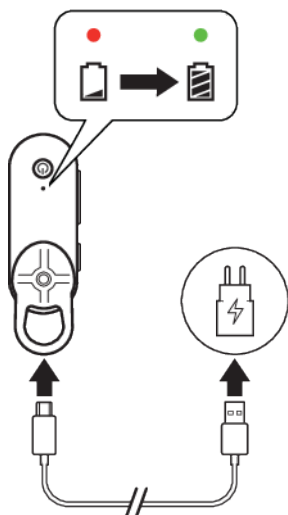

- 1 将 **USB Type-C** 连接线的一端连接至充电器或计算机的 **USB** 端口。
- 2 将连接线的另一端连接至耳机上的 **USB Type-C** 端口。

- 💡 有关推荐使用的充电器, 请访问 <http://www.sonymobile.com/products/accessories/>。

打开和关闭

打开耳机

- 长按  1 秒。LED 指示灯快速闪烁绿光三次。



关闭耳机

- 长按  1 秒。LED 指示灯快速闪烁红光三次。

- 💡 如果耳机闲置 10 分钟, 则会自动关闭。

调节音量

更改音量

- 在通话过程中或收听音乐时, 按  或  可提高或降低音量。

- ! 避免在使用耳机时将音量调的过高, 因为这可能会造成永久性的听力损伤或干扰您周围的其他人。

佩戴说明

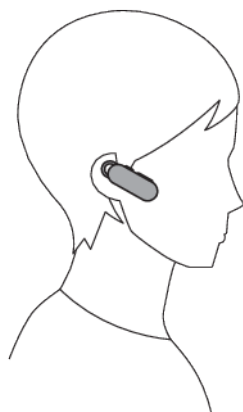

您可以将耳机佩戴在任意一只耳朵中。

- ! 避免在使用耳机时将音量调的过高，因为这可能会造成永久性的听力损伤或干扰您周围的其他人。

使用耳机

将耳机与 Android 或 iOS 设备配对

在使用耳机之前，您必须将其与兼容 Android 或 iOS 设备配对。初次配对后，只要耳机开启并在其覆盖范围内，您的耳机将自动连接到设备。

您可以将耳机同时与最多两台兼容设备进行配对。请参阅 *使用多点模式*，获取更多信息。

使用蓝牙将耳机与 Android 或 iOS 设备配对

- 1 确保耳机已充满电并已开启。
- 2 **Android 或 iOS 设备:** 确保蓝牙功能已开启。搜索蓝牙设备并从可用设备的列表中选择 MBH22。

使用耳机进行通话

- ⚠** 为安全起见，请勿在驾驶过程中使用耳机处理来电。为防止发生事故，在走路、跑步或骑车时不建议使用耳机。

为了使这些功能正常工作，您必须使用支持相关功能（例如来电处理）的 Android 或 iOS 设备。

接听来电

- 听到来电信号时，短按▶||📞。

结束通话

- 在当前通话过程中，短按▶||📞。

拒绝来电

- 听到来电信号时，长按▶||📞。

接听第二个来电

- 在当前通话过程中听到来电信号时，短按▶||📞即可接听第二个来电。当前通话将处于保持状态。

拒绝第二个来电

- 在当前通话过程中听到来电信号时，长按▶||📞即可拒绝第二个来电。

在当前通话之间切换

- 快速双击▶||📞。另一个通话将处于保持状态。

使用耳机收听音乐

当耳机与 Android 或 iOS 设备连接时，您可以使用耳机播放 Android 或 iOS 设备中的音频内容（例如音乐）。打开 Android 或 iOS 设备上的相关应用程序即可开始收听音频内容。

暂停或跳过音乐曲目

- 1 在聆听音乐时，短按▶||📞可暂停曲目。再次短按此按钮可恢复播放音乐曲目。
- 2 快速双击▶||📞可跳至下一首曲目。
- 3 快速点按三次▶||📞可返回到上一首曲目。

使用语音助手功能

启动语音助手

长按  1 秒可以与语音助手对话。

- ! 为了使这些功能正常工作，您必须使用支持相关功能的 Android 或 iOS 设备。有关详细信息，请参阅 Android 或 iOS 设备中的说明。



使用多点模式

您可以使用多点模式将耳机与两台兼容 Android 或 iOS 设备同时进行配对。这样，您可以接听来自这两台配对设备的来电，而无需断开并重新连接。



默认启用单点模式，这样您的耳机将仅与一台 Android 或 iOS 设备进行配对。如果您想继续保持单点模式，但要切换到新的 Android 或 iOS 设备，请将耳机与第一台设备断开连接，然后将其与新设备进行配对。

- 💡 多点模式比单点模式更加耗电。

启动多点模式

- 1 确保耳机已关闭。
- 2 长按  和 ，直到 LED 指示灯闪烁绿光三次，然后再闪烁两次，表明多点模式已开启。

返回到单点模式

- 1 确保耳机已关闭。
- 2 长按  和 ，直到 LED 指示灯闪烁绿光三次，然后再闪烁一次，表明单点模式已开启。

重设耳机

对耳机执行硬件重设或恢复出厂设置。如果耳机行为异常，请执行恢复出厂设置。恢复出厂设置可将耳机恢复为原始设定。

重设耳机

- 1 确保耳机已关闭。
- 2 长按  10 秒，直到 LED 指示灯开始快速闪烁绿光。

对耳机执行恢复出厂设置

- 1 关闭耳机。
- 2 同时长按  和 ，持续 1 秒。LED 指示灯将快速闪烁绿光四次，然后闪烁红光三次。

法律信息

索尼 MBH22

在使用之前，请阅读单独提供的**重要信息**页。

本用户指南由 Sony Mobile Communications Inc. (索尼移动) 或其当地子公司出版，不提供任何担保。若发生印刷错误、当前信息不准确或对程序和/或设备有所改进，Sony Mobile Communications Inc. (索尼移动) 可能随时对本用户指南做出必要的改进和更改，恕不另行通知。但是，此类更改将纳入到本用户指南的新版本中。保留所有权利。

©2018 Sony Mobile Communications Inc. (索尼移动)

4-12-3 Higashi-Shinagawa, Shinagawa-ku, Tokyo, 140-0002 Japan

Sony Belgium, bijkantoor van Sony Europe Limited, Da Vincilaan 7-D1, 1935 Zaventem, Belgium

索尼是索尼公司的商标或注册商标。

此处提及的所有产品和公司名称是其各自所有者的商标或注册商标。本用户指南中未明确授予的任何权利均予保留。所有其他商标均为其各自所有者的财产。

请访问 www.sonymobile.com 获取更多信息。

所有图片仅供功能说明参考，请以实物为准。

回收传输设备中的电池

传输设备中的电池必须妥善处理，不应作为城市垃圾处置。拆卸电池的索尼移动维修合作伙伴会按照当地法规处理电池。

Declaration of Conformity for MBH22



Hereby, Sony Mobile declares that the equipment type **RD-0151** is in compliance with Directive: **2014/53/EU**. The full text of the EU declaration of conformity is available at the following internet address: <http://www.compliance.sony.de/>

С н а с т о я щ о т о Sony Mobile д е к л а р и р а , ч е радиосъоръжение тип **RD-0151** е в съответствие с Директива: **2014/53/ЕС**. Цялостният текст на ЕС декларацията за съответствие може да се намери на следния интернет адрес: <http://www.compliance.sony.de/>

Sony Mobile ovime izjavljuje da je radijska oprema tipa **RD-0151** u skladu s Direktivom; **2014/53/EU**. Cjeloviti tekst EU izjave o sukladnosti dostupan je na sljedećoj internetskoj adresi: <http://www.compliance.sony.de/>

Sony Mobile t í mto prohlašuje, že radiov é zař í zen í typ **RD-0151** je v souladu se směrnici; **2014/53/EU**. Úplně znění EU prohlášení o shodě je k dispozici na této internetové adrese: <http://www.compliance.sony.de/>

Hermed erklarer Sony Mobile, at radioudstyrstypen **RD-0151** er i overensstemmelse med direktiv; **2014/53/EU**. EU-overensstemmelseserklaringens fulde tekst kan findes på følgende internetadresse: <http://www.compliance.sony.de/>

Hierbij verklaart Sony Mobile dat het type radioapparatuur **RD-0151** conform is met Richtlijn; **2014/53/EU**. De volledige tekst van de EU-conformiteitsverklaring kan worden geraadpleegd op het volgende internetadres: <http://www.compliance.sony.de/>

Käesolevaga deklareerib Sony Mobile, et käesolev raadioseadme tüüp **RD-0151** vastab direktiivi; **2014/53/EL** nõuetele. ELi vastavusdeklaratsiooni täielik tekst on kättesaadav järgmisel internetiaadressil: <http://www.compliance.sony.de/>

Sony Mobile vakuuttaa, että radiolaitetyyppi **RD-0151** on direktiivin; **2014/53/EU** mukainen. EU-vaatimustenmukaisuusvakuutuksen täysimittainen teksti on saatavilla seuraavassa internetosoitteessa: <http://www.compliance.sony.de/>

Le soussigné, Sony Mobile, déclare que l'équipement radio électrique du type **RD-0151** est conforme à la directive; **2014/53/UE**. Le texte complet de la déclaration UE de conformité est disponible à l'adresse internet suivante: <http://www.compliance.sony.de/>

Hiermit erklärt Sony Mobile, dass der Funkanlagentyp **RD-0151** der Richtlinie; **2014/53/EU** entspricht. Der vollständige Text der EU-Konformitätserklärung ist unter der folgenden Internetadresse verfügbar: <http://www.compliance.sony.de/>

Με την παρούσα η Sony Mobile, δηλώνει ότι ο ραδιοεξοπλισμός **RD-0151** πληροί τους όρους της οδηγίας; **2014/53/ΕΕ**. Το πλήρες κείμενο της δήλωσης συμμόρφωσης ΕΕ διατίθεται στην ακόλουθη ιστοσελίδα στο διαδίκτυο: <http://www.compliance.sony.de/>

Sony Mobile igazolja, hogy a **RD-0151** típusú rádióberendezés megfelel a; **2014/53/EU** iránelyvnek. Az EU-megfelelési nyilatkozat teljes szövege elérhető internetes címen: <http://www.compliance.sony.de/>

Il fabbricante, Sony Mobile, dichiara che il tipo di apparecchiatura radio **RD-0151** e conforme alla direttiva; **2014/53/EU**. Il testo completo della dichiarazione di conformità UE è disponibile al seguente indirizzo Internet: <http://www.compliance.sony.de/>

Ar šo Sony Mobile deklarē, ka radioiekārtā **RD-0151** atbilst Direktīvai; **2014/53/ES**. Pilns ES atbilstības deklarācijas teksts ir pieejams šādā interneta vietnē: <http://www.compliance.sony.de/>

Mes, Sony Mobile, patvirtiname, kad radijo įrenginių tipas **RD-0151** atitinka Direktyvą; **2014/53/ES**. Visas ES atitikties deklaracijos teksto priėnamas šiuo interneto adresu: <http://www.compliance.sony.de/>

Il-Kumpanija Sony Mobile tiddikjara li t-tagħmir tar-radju tat tip **RD-0151** huwa konformi mad-Direttiva; **2014/53/EU**. It-test sħiħ tad-dikjarazzjoni ta' konformita tal-UE huwa disponibbli f' dan l-indirizz tal-Internet li ġej: <http://www.compliance.sony.de/>

Herved erklarer Sony Mobile at radioutstyr typen **RD-0151** er i samsvar med direktiv; **2014/53/EU**. EU-erklaring fulltekst finner du pa Internett under: <http://www.compliance.sony.de/>

Sony Mobile niniejszym oświadcza, że typ urządzenia radiowego **RD-0151** jest zgodny z dyrektywą; **2014/53/UE**. Pełny tekst deklaracji zgodności UE jest dostępny pod następującym adresem internetowym: <http://www.compliance.sony.de/>

O(a) abaixo assinado(a) Sony Mobile declara que o presente tipo de equipamento de rádio **RD-0151** está em conformidade com a Diretiva; **2014/53/UE**. O texto integral da declaração de conformidade está disponível vel no seguinte endereço de Internet: <http://www.compliance.sony.de/>

Prin prezenta, Sony Mobile declară că tipul de echipament radio **RD-0151** este în conformitate cu Directiva; **2014/53/UE**. Textul integral al declarației UE de conformitate este disponibil la următoarea adresă internet: <http://www.compliance.sony.de/>

Sony Mobile potrjuje, da je tip radijske opreme **RD-0151** skladen z Direktivo; **2014/53/EU**. Celotno besedilo izjave EU o skladnosti je na voljo na naslednjem spletnem naslovu: <http://www.compliance.sony.de/>

Sony Mobile týmto vyhlasuje, že rádiové zariadenie typu **RD-0151** je v súlade so smernicou; **2014/53/EÚ**. Úplné EÚ vyhlásenie o zhode je k dispozícii na tejto internetovej adrese: <http://www.compliance.sony.de/>

Por la presente, Sony Mobile declara que el tipo de equipo radioeléctrico **RD-0151** es conforme con la Directiva; **2014/53/UE**. El texto completo de la declaración de conformidad está disponible en la dirección Internet siguiente: <http://www.compliance.sony.de/>

Härmed försäkrar Sony Mobile att denna typ av radioutrustning **RD-0151** överensstämmer med direktiv; **2014/53/EU**. Den fullständiga texten till EU-försäkran om överensstämmelse finns på följande webbadress: <http://www.compliance.sony.de/>

Bu belgeyle, Sony Mobile Communications Inc., **RD-0151** tipi telsiz cihazının **2014/53/EU** sayılı Direktife uygun olduğunu beyan etmektedir. AB Uygunluk beyanının tüm metnine şu internet adresinden ulaşılabilir: <http://www.compliance.sony.de/>

FCC Statement

This device complies with Part 15 of the FCC rules. Operation is subject to the following two conditions: (1) This device may not cause harmful interference, and (2) This device must accept any interference received, including interference that may cause undesired operation.

Any change or modification not expressly approved by Sony may void the user's authority to operate the equipment. This equipment has been tested and found to comply with the limits for a Class B digital device, pursuant to Part 15 of the FCC Rules. These limits are designed to provide reasonable protection against harmful interference in a residential installation. This equipment generates, uses and can radiate radio frequency energy and, if not installed and used in accordance with the instructions, may cause harmful interference to radio communications. However, there is no guarantee that interference will not occur in a particular installation.

If this equipment does cause harmful interference to radio or television reception, which can be determined by turning the equipment off and on, the user is encouraged to try to correct the interference by one or more of the following measures:

- Reorient or relocate the receiving antenna.
- Increase the separation between the equipment and receiver.
- Connect the equipment into an outlet on a circuit different from that to which the receiver is connected.
- Consult the dealer or an experienced radio/TV technician for help.

AVISO IMPORTANTE PARA MÉXICO

La operación de este equipo está sujeta a las siguientes dos condiciones: (1) es posible que este equipo o dispositivo no cause interferencia perjudicial y (2) este equipo o dispositivo debe aceptar cualquier interferencia, incluyendo la que pueda causar su operación no deseada.

Para consultar la información relacionada al número del certificado, refiérase a la etiqueta del empaque y/o del producto.

Alimentación: 3,7 Vcc

Industry Canada Statement

This device complies with Industry Canada's licence-exempt RSSs. Operation is subject to the following two conditions: (1) This device may not cause interference; and (2) This device must accept any interference, including interference that may cause undesired operation of the device.

Avis d'industrie Canada

Le présent appareil est conforme aux CNR d'Industrie Canada applicables aux appareils radio exempts de licence. L'exploitation est autorisée aux deux conditions suivantes: (1) l'appareil ne doit pas produire de brouillage; (2) l'utilisateur de l'appareil doit accepter tout brouillage radio électrique subi, même si le brouillage est susceptible d'en compromettre le fonctionnement.