



腾讯极光投影

**EPSON**<sup>®</sup>  
EXCEED YOUR VISION



多媒体液晶投影机

CO-FH02

# 设定手册

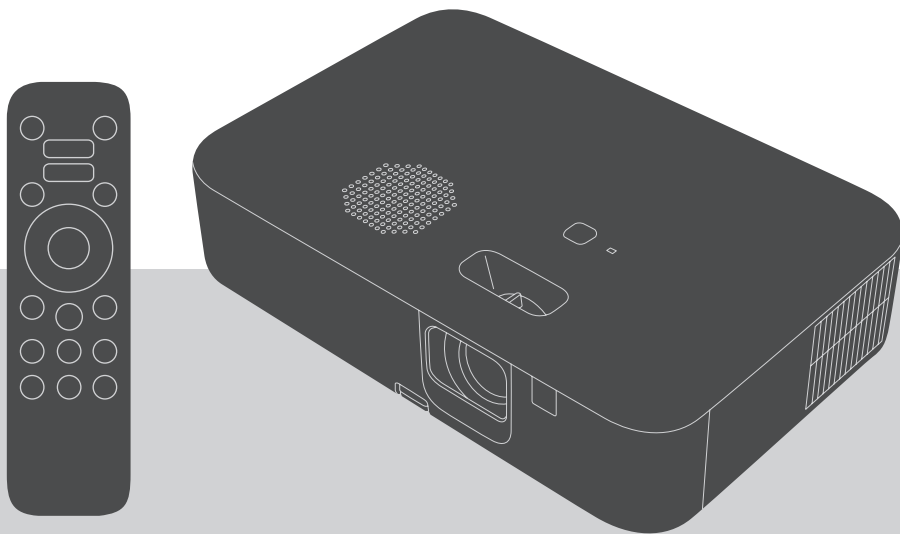

**HDMI**<sup>™</sup>  
HIGH DEFINITION MULTIMEDIA INTERFACE

本产品资料适用于多个机型，因您所购机型的不同，  
请仅参考您所购机型的图片及描述，且其他型号的内容不适用于您所购的机型。

请妥善保管此说明书（保留备用）。  
安装、使用产品前请阅读使用说明。

对于中国大陆地区的用户

如果您在使用本产品的过程中遇到问题，可通过以下的顺序来寻求帮助：

- 1、首先可查阅产品的相关使用说明，包括产品的说明书（手册）等，以解决问题；
- 2、登陆爱普生（中国）有限公司网站（简体中文） <https://www.epson.com.cn>，  
查询相关信息以解决问题；
- 3、拨打爱普生（中国）有限公司的客户服务热线：400-810-9977，  
爱普生专业工程师将指导用户解决问题；

本产品信息如有更改，恕不另行通知。

对其中涉及的描述和图像，以包装箱内实际内容为准，在中国法律法规允许的范围内，爱普生（中国）有限公司保留解释权。

本产品、相关资料及光盘以针对在大陆地区销售产品的中文内容为准。英文及其他语种内容针对全球销售产品，仅供用户对照。

本资料仅供参考。除中国现行法律法规规定，爱普生（中国）有限公司不承担任何由于使用本资料而造成的直接或间接损失的责任。

注意：其它信息，可查看产品本身、产品包装和其他形式的资料，包括爱普生（中国）有限公司网站：<https://www.epson.com.cn>。

制造商：精工爱普生株式会社

地址：日本国东京都新宿区新宿 4-1-6

公司名称：爱普生（中国）有限公司

公司地址：北京市朝阳区建国路 81 号 1 号楼 4 层

中国产品

生产标准号：Q/EPSON LCP156

# 包装清单

投影机（本机）

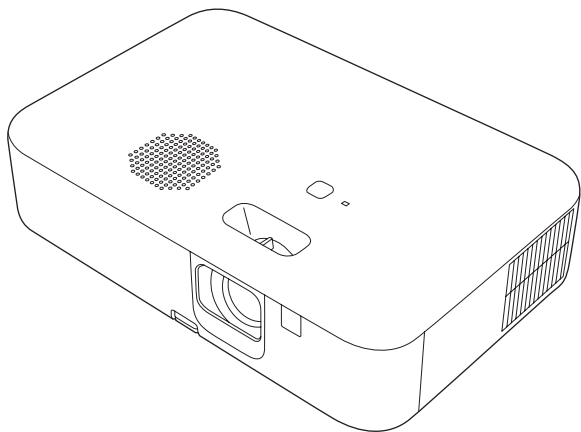

遥控器

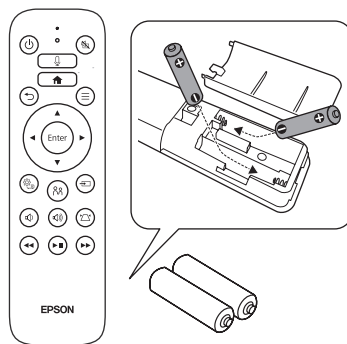

保修卡

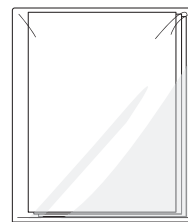

电源线

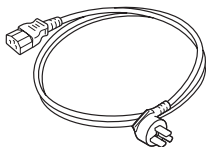

HDMI 延长线



USB 电源线

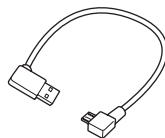

流媒体播放器



本文中相关的电源线及插头图片和描述仅供参考，在中国大陆地区所销售产品的电源线及插头，符合中国法律法规。

# 遥控器

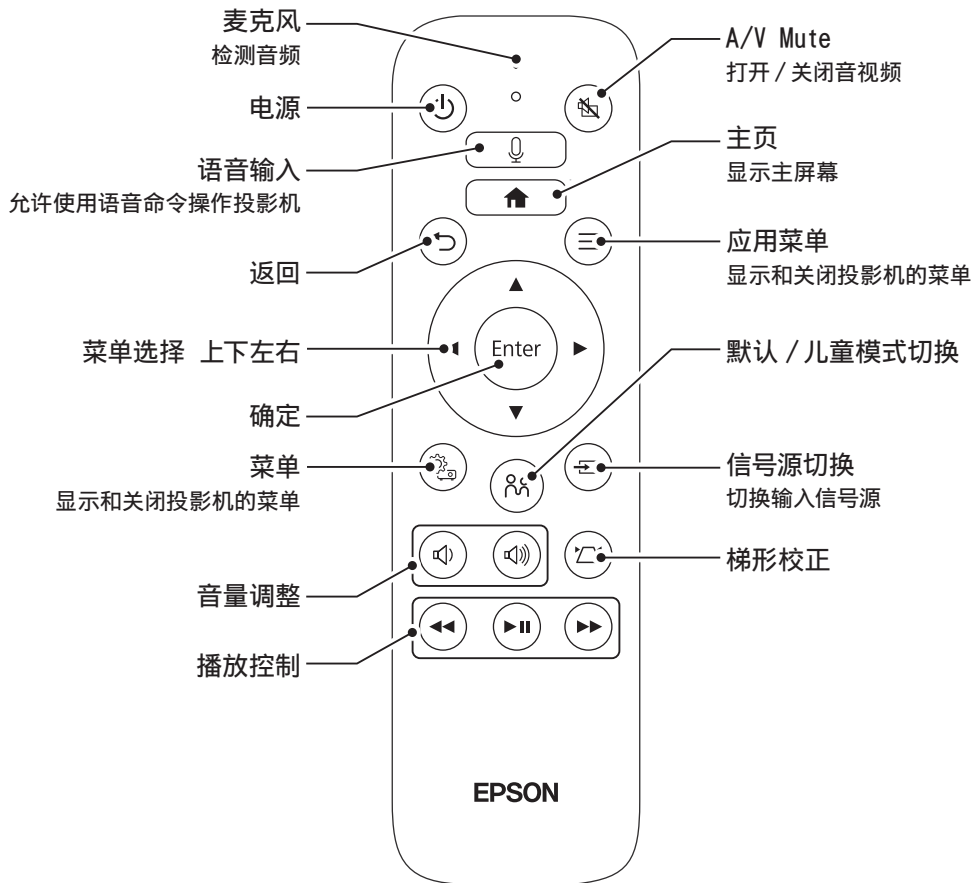

# 连接其他设备

1

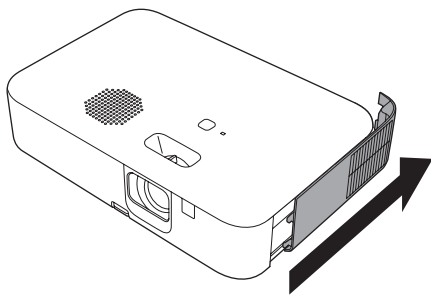

2

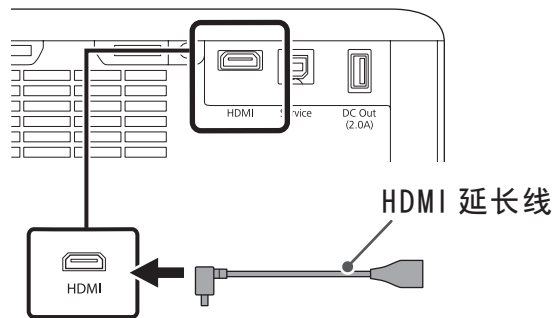

3

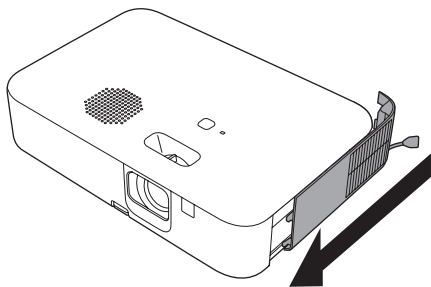

4

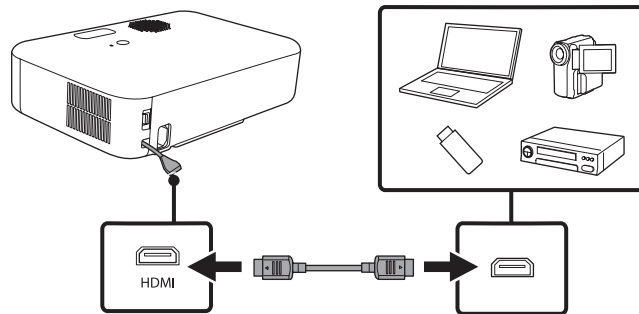

# 1 连接，接通电源

## ⚠ 警告

- 投影时，请勿直视镜头。
- 请确保将电源线插头的接地插脚插入电源插座的接地插孔。如果插接不正确，可能会导致电击、火灾或损坏您的设备。且请确保插座已接地。

## ⚠ 注意

- 请勿堵塞主机通风孔。以免因热量积聚在内部而引发火灾。
- 连接此投影机与连接设备后，请连接此投影机的电源线。

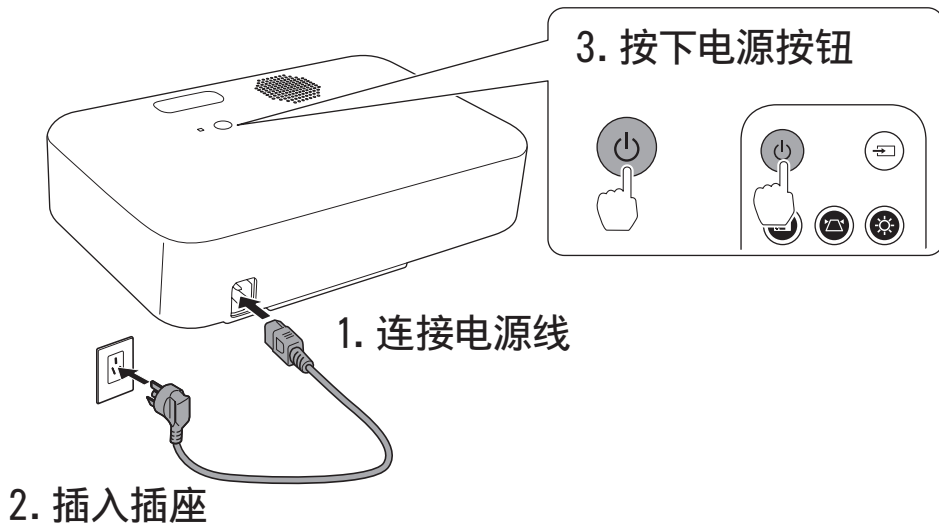

# 2 安装

## 调整角度

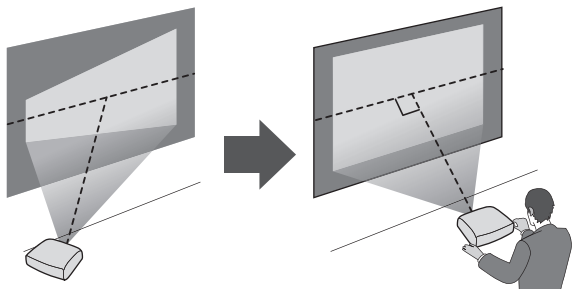

在安装投影机时，确保与投影面平行。斜向投影时，校正投影图像的失真。

## 调整倾斜度

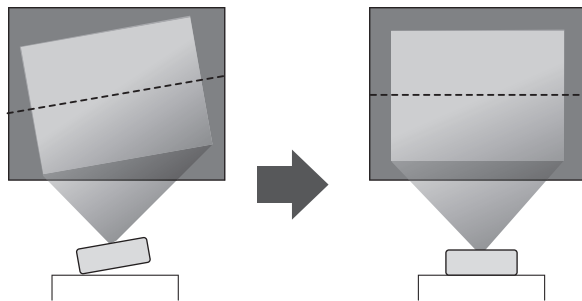

将投影机安装于水平稳定的位置。



## 调节高度

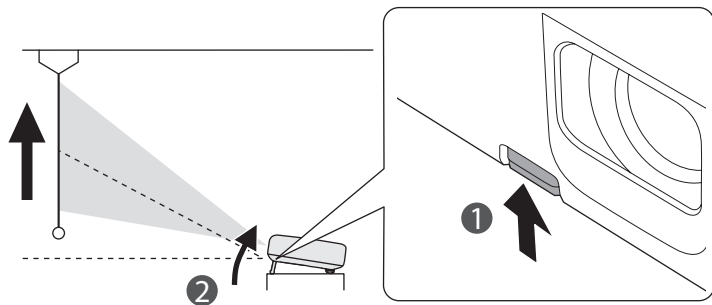

按下投影机的踏杆①，延伸前脚②，调节高度。

## 调节投影距离

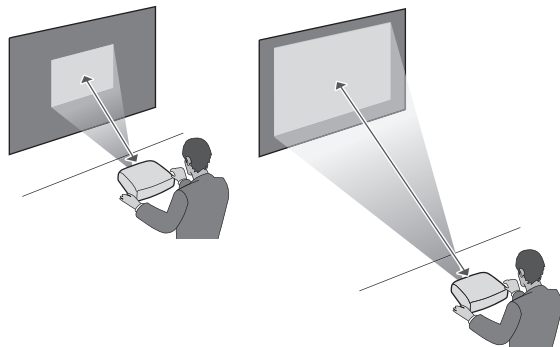

根据投影机至荧屏的距离，图像大小将会发生变化。

投影机远离荧屏时，投影的图像将会变大。

# 3 调节投影图像

## 自动垂直梯形校正



投影机移动或倾斜时，自动垂直梯形校正可自动进行垂直梯形失真校正。

## 调整焦距

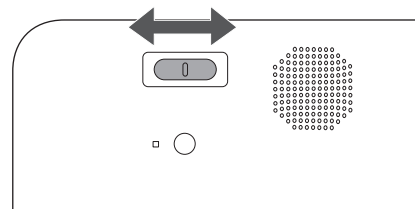
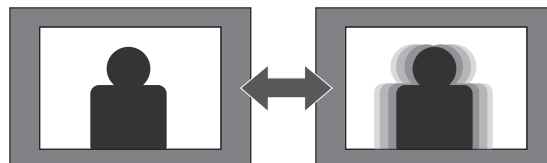

使用焦距调节滑钮或聚焦环调节焦距。

# 4 连接流媒体播放器

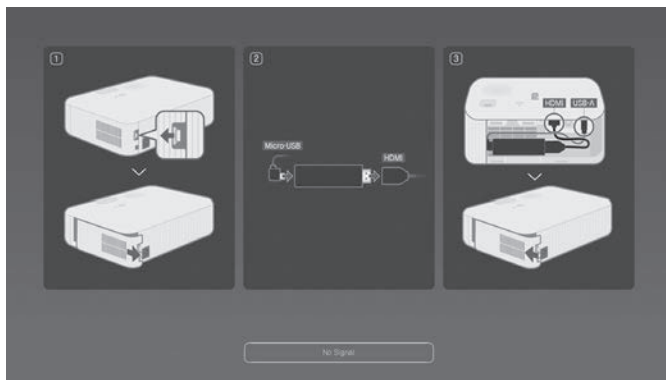

如果是首次启动投影机，将显示一个提示您连接流媒体播放器的屏幕。按照屏幕指示将其连接到投影机。

# 5 设置遥控器 (配对)



初次启动时，将显示遥控器的配对画面。

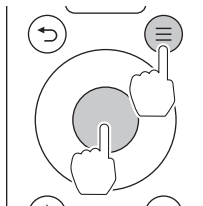

同时长按遥控器的确定按钮与应用菜单按钮  
☰数秒后，遥控器的指示灯将会闪烁，并开始与投影机进行配对。完成后，指示灯将会熄灭。

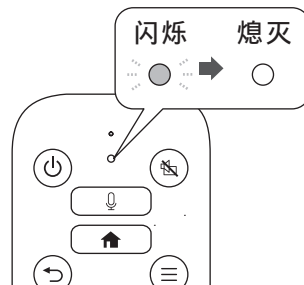

# 6 连接 Wi-Fi



显示 Wi-Fi 设置画面后，选择连接的 Wi-Fi。



- 观看在线内容时，需要连接互联网。请确认环境是否可使用 Wi-Fi 服务。
- 下载应用程序及观看在线内容所产生的通信费由客户承担。
- Wi-Fi 设置可随时变更。请选择主屏幕右上方的 Wi-Fi 设置图标  变更设置。
- 本投影机支持 IEEE 802.11 a/b/g/n/ac 的无线通信标准。(Wi-Fi 5)

# 调节图像颜色

## 切换图像模式





按下遥控器的菜单按钮 。





按照 [ 图像设置 ] > [ 图像模式 ] 的顺序选择，选择喜欢的图像模式。







颜色模式	说明
动态	这是最明亮的模式。最适合亮度优先。
鲜明	最适合观看色彩明亮的内容。
影院	最适合看电影等。
自然	再现自然色彩。要调整图像颜色，最好选择此选项。



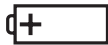



# 安全符号和说明列表

下表列出了设备上所标安全符号的含义。

编号	符号标记	批准的标准	说明
①		IEC60417 No.5007	"ON" (电源) 表示连接到主电源。
②		IEC60417 No.5008	"OFF" (电源) 表示主电源已断开。
③		IEC60417 No.5009	待机 通过设备哪一个部分已开启来标识开关或开关位置以便将其调到待机状态。
④		ISO7000 No.0434B, IEC3864-B3.1	注意 表示使用产品的一般注意事项。
⑤		IEC60417 No.5041	注意, 高温表面 表示所标示项目温度可能很高, 小心不要触碰到。

编号	符号标记	批准的标准	说明
⑥		IEC60417 No.6042 ISO3864-B3.6	注意, 触电危险 表示设备有触电危险。
⑦		IEC60417 No.5957	仅限室内使用 表示电器设备适合在室内使用。
⑧		IEC60417 No.5926	直流电连接器极性 表示可以连接直流电源的一件设备上正负连接(极性)。
⑨		—	与 No.8. 相同。
⑩		IEC60417 No.5001B	电池, 常规 电池供电设备。表示一个设备, 例如, 电池仓的盖或连接器端子。

编号	符号标记	批准的标准	说明
11		IEC60417 No.5002	电池扣位置 表示电池固定槽本身, 并表示电池
12		—	与 No.11. 相同。
13		IEC60417 No.5019	保护性接地 表示用于连接到外部导体以防止在故障时发生触电的端子或保护性接地电极的端子。
14		IEC60417 No.5017	接地 表示明确不需要第 13 项符号情况下的接地端子。
15		IEC60417 No.5032	交流电 在额定牌上表示设备只适合使用交流电; 表示相关端子。
16		IEC60417 No.5031	直流电 在额定牌上表示设备只适合使用直流电; 表示相关端子。

编号	符号标记	批准的标准	说明
17		IEC60417 No.5172	II 类设备 表示符合 II 类设备 (参照 IEC61140) 安全标准的设备。
18		ISO 3864	常规禁止 表示禁止的操作。
19		ISO 3864	禁止接触 表示接触到设备某一部分可能会造成伤害。
20		—	投影机开启时切勿直视光学镜头。
21		—	表示所标示的项目不要将任何物品放在投影机上。
22		ISO3864 IEC60825-1	注意, 激光辐射 表示设备有激光辐射部件。
23		ISO 3864	禁止拆卸 表示如果拆卸设备, 则存在伤害风险, 如触电。



编号	符号标记	批准的标准	说明
24		IEC60417 No.5266	待机，部分待机 表示设备部分处于就绪状态。
25		IS03864 IEC60417 No.5057	小心，活动零件 表示必须按照保护标准远离活动零件。
26		IEC60417 No.6056	小心（正在转动的风扇叶片） 作为安全预防措施，请远离正在转动的风扇叶片。
27		IEC60417 No.6043	小心（尖锐边角） 表示不应触摸尖锐边角。
28		—	表示投影时禁止直视镜头。
29		IS07010 W027 号 ISO 3864	警告，光辐射（如紫外线、可见光辐射、红外线）处于光辐射附近区域时，请多加留意，以免对眼睛和皮肤造成伤害。

编号	符号标记	批准的标准	说明
30		IEC60417 No.5109	不得在住宅区使用。 确定不适合在住宅区使用的电气设备。

# 产品中有害物质的名称及含量

部件名称	有害物质					
	铅 (Pb)	汞 (Hg)	镉 (Cd)	六价铬 (Cr(VI))	多溴联苯 (PBB)	多溴二苯醚 (PBDE)
电路板 / 电子部件	×	○	○	○	○	○
供电单元	×	○	○	○	○	○
光学灯泡	○	×	○	○	○	○
蜂鸣器	×	○	○	○	○	○
外壳 / 机械部件	×	○	○	○	○	○
遥控器	×	○	○	○	○	○

本表格依据 SJ/T11364 的规定编制。

○：表示该有害物质在该部件所有均质材料中的含量均在 GB/T 26572 规定的限量要求以下。

×：表示该有害物质至少在该部件的某一均质材料中的含量超出 GB/T 26572 规定的限量要求。但这只是因为在保证产品性能和功能条件下，现在还没有可替代的材料和技术而被使用。

## 产品环保使用期限的使用条件

本产品的环保使用期限，表示按照本产品的安全使用注意事项使用的情况下，从生产日开始，在标志的年限内使用，本产品含有的有害物质不会对环境、人身和财产造成严重影响。

Wi-Fi® 为 Wi-Fi Alliance® 的商标。

HDMI、HDMI 标志以及 High-Definition Multimedia Interface 为 HDMI Licensing Administrator, Inc. 的商标或注册商标。

其制造以杜比实验室的实施权为准。Dolby、杜比、杜比音效以及双 D 符号为杜比实验室的商标。

# 有关详情

epson.sn



详细产品说明书，请参考爱普生（中国）官方网站

<https://www.epson.com.cn/>

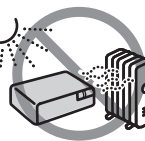

本文件刊载的画面为截至 2022 年 6 月的内容。

本文件的刊载内容会在未预告的情况下变更，敬请知悉。

