

Acer DLP 投影机
H6531BD/E353D/HE-F24J/
H6530BD+/GM523/VH-423/
A1P1803/P1655/M461/PE-U50/
PR625/MF-525/AWU1804/
P1555/M455+/PE-F50/N348/
AF600/PR525/MF-425/
A1P1805/X1626AH/D567D/
EV-WU58H/M446+/M447/
D655U/DX626/BS-526/
AWU1808/X1526AH/D655F/
V58F/AF608/EV-F58/M456/BS-
425A/DX525A/KW320A/
H6542BD/H6542BD+/A1P1911
系列用户指南

版权所有 © 2019。Acer Incorporated。
保留所有权利。

Acer 投影机用户指南
首次发布：04/2019

本出版物的内容将定期变动，恕不另行通知。更改的内容将会补充到本出版物，且会在本手册发行新版本时予以付梓印刷。本公司不做任何明示或默许担保，包括本手册内容的适售性或符合特定使用目的。

在下列预留的空白处，记录下型号、序列号、购买日期及购买地点。型号及序列号可以在投影机的标签上找到。与投影机相关的资料应包括序列号、型号及购买信息。

未经本公司书面同意，不得对本出版物的任何部分以任何方式（电子的、机械的、影印的、翻录的或其它的方式）进行复制、保存入检索系统或传播。

Acer 投影机

型号： _____

序列号： _____

购买日期： _____

购买地点： _____

Acer 和 Acer 标志是 Acer Incorporated 的注册商标。本指南中使用的其它公司的产品名称或商标分别归相应的公司所有，在此仅用于识别目的。

“HDMI™、HDMI 标志和 High-Definition Multimedia Interface 是 HDMI Licensing LLC 的商标或注册商标。”

关于您的安全和舒适的信息

请仔细阅读这些说明。妥善保管本文档，供以后参考。务必遵守标示在产品上的警告标示与说明。

在清洁之前关闭产品电源

在进行清洁工作之前，请将本产品的电源插头从墙上的电源插座上拔下。请勿使用液体清洁剂或喷雾式清洁剂。清洁时请使用湿布。

关于作为电源断开装置的插头的注意事项

连接和断开外部电源装置时，请遵循下列原则：

- 在将电源线连接到交流电源插座前安装电源装置。
- 在从投影仪上卸下电源装置前拔掉电源线。
- 如果系统有多个电源，在断开系统电源时应从所有电源上拔掉电源线。

关于便捷性的注意事项

确保电源插座尽量靠近设备操作员，并且便于插拔电源线。当需要断开设备电源时，务必从电源插座上拔掉电源线。



警告！

- 请勿靠近水边使用本产品。
- 请勿将本产品放置在不稳固的平台、支架或桌面上使用。如果本产品不慎跌落，可能会严重受损。
- 开槽和开口用于通风目的，以确保本产品可靠地运行并防止过热。请勿堵塞或盖住这些开口。请勿将本产品放置于床上、沙发、毛毯或其它类似物体的表面，以保持通风口的畅通。

除非能提供良好的通风环境，否则请勿将本产品放置在靠近暖气机、电热器或以内置方式来安装。

- 请勿将任何类型的物体从机箱的槽缝中推入本产品，否则可能会碰触到危险的电压或形成短路，因而导致火灾或产生电击。请勿将任何种类的液体泼洒到本产品之上。
- 为避免内部元件损坏和防止电池泄漏，请勿将本产品放置在震动的表面上。
- 请勿在运动或任何震动的环境中使用本产品，否则可能会导致意外短路或者电机设备、灯泡等损坏。

使用电源

- 本产品应使用标牌上所指定的电源类型。如果您不确定所能使用的电源类型，请与您的经销商或当地的电力公司联系。
- 请勿将任何物品放置于电源线上。请勿将本产品放置于会有人踩踏电源线的地方。
- 若使用电源延长线，应确保与其相连的设备的总安培数不超过该电源延长线的安培数。此外，还应确保插入墙壁插座的所有产品的总额定值不超过保险丝的额定值。
- 请勿插入过多的设备，否则会导致电源插座、电源板过载。系统整体负载不得超过支路额定值的 80%。若使用电源板，负载不应超过电源板输入额定值的 80%。
- 本产品的交流适配器配备三相接地插头。此插头只应插入接地型电源插座。在插入交流适配器插头前，确保电源插座已正确接地。请勿将插头插入未接地的电源插座。有关的详细信息，请与电工联系。



警告！接地插片是一项安全特性。使用未正确接地的电源插座可能会导致电击和/或伤害。



注意：接地插片还提供良好的保护，防止附近其它电气设备产生的意外噪音干扰本产品的运行。

- 本产品只应使用随机附带的电源线套件。如需更换电源线套件，应确保新电源线符合下列要求：可分离类型，UL 列表 /CSA 认证，VDE 核准或与其相同等级，最大长度 4.5 米（14.76 英尺）。

产品维修

在打开或卸下机盖时存在危险电压或其它风险，因此请勿自行维修本产品。委托专业服务人员进行维修。

发生下列情形时，应从墙壁插座上拔掉本产品的电源线插头，然后交由合格的服务人员进行维修：

- 电源线或插头损坏或磨损
- 液体溅入产品中
- 产品受到雨淋或溅水
- 产品曾经掉落，或机壳已经损坏
- 产品性能有明显的改变，表明需要进行维修
- 遵照使用说明进行操作，但产品工作不正常



注意：只应调整操作说明中介绍的那些控制，因为其它控制调整不当可能会导致损坏，而且经常需要合格的专业技师去做许多额外的工作才能将产品恢复至正常状态。



警告！为安全起见，请勿在增加或更换元件时使用不兼容的零部件。如需购买选购件，请与您的经销商联系。

本设备及其增强组件可能包含小零部件。应将它们放置在儿童够不到的地方。

附加安全信息

- 灯泡点亮时请勿直视投影机镜头。亮光可能会伤害您的眼睛。



RG2 IEC 62471-5:2015

- 首先打开投影机电源，然后打开信号源电源。
- 请勿将本产品放置在下列环境中：
 - 通风不良或狭窄的空间。投影机应距离墙壁至少 50 厘米，并且四周通风良好。
 - 温度可能变得过高的地方，如封闭的汽车内。
 - 潮湿、多尘或吸烟的地方，否则可能会污染光学元件，缩短使用寿命，使图像变暗。
 - 靠近火警报警器的地方。
 - 环境温度超过 40°C/104°F 的地方。此环境可能造成风扇在待机模式下运行。
 - 海拔高度超过 10000 英尺的地方。
- 若投影机存在任何异常，应立即拔掉电源线。投影机冒烟、发出奇怪的噪音或异味时，请勿继续使用。否则，可能导致火灾或电击。在此情况下，应立即拔掉电源线，然后与经销商联系。
- 本产品破裂或跌落时，请勿继续使用。在此情况下，应与您的经销商联系检修。
- 勿使阳光直接照射投影机镜头。否则，可能会导致火灾。
- 关闭投影机电源时，应等待投影机完成散热过程，然后拔掉电源线。
- 需定期维护。请送附近服务站清灰除尘。
- 在使用投影机时，请勿频繁地突然关闭主电源或拔掉电源线。最佳方式是等待风扇停止运转，然后关闭主电源。
- 请勿触摸排气网和底板，它们可能烫手。
- 经常清洁空气过滤器（如果有）。当过滤器 / 通风槽沾满灰尘时，内部温度可能升高并导致损坏。
- 当投影机正在工作时，请勿直视排气网。否则，可能会伤害眼睛。
- 当使用投影机时，务必打开镜头快门或卸下镜头盖。
- 当投影机正在工作时，请勿用任何物品挡住投影机镜头，否则可能会导致物品变热和变形甚至导致火灾。如要临时关闭灯泡，可以按遥控器上的 HIDE（隐藏）。

- 灯泡达到额定使用寿命后，请勿继续使用。否则，在极少情况下可能会导致其碎裂。
- 需要更换灯泡时请联系当地经销商或 Acer 服务中心。
- 本产品将自行检测其灯泡使用寿命。显示灯泡警告信息时，请联系当地经销商或 Acer 服务中心以更换灯泡。
- 请勿尝试拆解本投影机。内部存在可能导致人身伤害的危险高压。
- 请勿将投影机垂直接立放置。否则，投影机可能会翻倒，导致伤害或损坏。
- 本产品支持在吊顶安装时显示颠倒图像。在安装投影机时仅使用 Acer 吊顶装配件，以确保其安装牢固。
- 此投影机仅支持桌面或吊装模式，并且应水平放置，倾斜角度不应超过 6 度，否则会导致灯泡使用寿命明显缩短或系统不正常等严重安全问题。



关于收听的注意事项

为保护您的听力，应遵循这些指导说明。

- 逐渐增大音量，直至能够清晰舒适地收听。
- 调整听觉后请勿增大音量。
- 请勿长时间以高音量收听音乐。
- 请勿通过增大音量来压低周围噪音。
- 如果听不到旁边人讲话的声音，应降低音量。

废弃指导说明

废弃时，请勿将此电子设备丢入垃圾箱中。为减少污染以便在最大程度上保护全球环境，请回收此设备。有关 Waste from Electrical and Electronics Equipment (WEEE，废旧电气和电气设备) 的管理规定，请访问 <http://www.acer-group.com/public/Sustainability/index.htm>



关于汞的建议

针对包含 LCD/CRT 显示器或显示屏的投影机或电子产品：

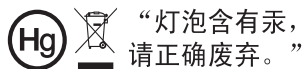

本产品内部的灯泡含有汞，因此必须根据当地、州或联邦的法律进行回收或废弃处理。有关的详细信息，请与 Electronic Industries Alliance（美国电子工业协会）联系，网址是：www.eiae.org。关于灯泡废弃的相关信息，请访问 www.lamprecycle.org

节能环保认证



重要事项

使用注意事项

务必：

- 在清洁之前关闭产品电源。
- 使用蘸有中性洗涤剂的软布擦拭主机外壳。
- 如果本产品长期不用，应从交流插座中拔下电源插头。

请勿：

- 阻塞设备上用于通风的狭缝和开口。
- 使用擦洗剂、石蜡或者溶剂擦拭设备。
- 在下列条件下使用：
 - 极端炎热、寒冷或者潮湿的环境。
 - 易受大量灰尘和泥土侵袭的区域。
 - 任何产生强磁场的设备附近。
 - 阳光直接照射的地方。

预防措施

请按照本用户手册建议的所有警告、预防措施以及维护说明进行操作，以最大程度地延长设备的使用寿命。



警告：

- 灯泡点亮时请勿直视投影机镜头。亮光可能会伤害您的眼睛。
- 为降低火灾或触电危险，请勿使本产品遭受雨淋或受潮。
- 请勿打开或者拆卸本产品，以免发生触电。
- 本产品将自行检测其灯泡使用寿命。显示灯泡警告信息时，请联系当地经销商或 Acer 服务中心以更换灯泡。
- 为避免损坏投影机，在关闭本产品之前请让冷却风扇运转若干分钟。
- 首先打开投影机电源，然后打开信号源电源。
- 在投影机工作过程中，请勿使用镜头盖。
- 灯泡达到使用寿命时，将无法点亮，并且可能发出喀啦响声。如果出现这种情况，则只有更换了灯泡模块之后投影机方可恢复工作。要更换灯泡，请联系当地经销商或 Acer 服务中心。



关于您的安全和舒适的信息	iii
重要事项	viii
使用注意事项	viii
预防措施	viii
简介	1
产品特性	1
包装概览	2
投影机概览	3
投影机外观	3
控制面板	4
遥控器布局	5
MHL 功能介绍	7
开始使用	8
连接投影机	8
打开 / 关闭投影机电源	10
打开投影机电源	10
关闭投影机电源	11
调整投影图像	12
调整投影图像的高度	12
如何通过调节距离和变焦倍数来获得首选的图像尺寸	13
用户控制	17
安装菜单	17
屏显 (OSD) 菜单	18
色彩	19
图像	22
设置	24
投影设定	27
音频	28
3D	28
语言	29
Acer Splash Downloader	30
简介	30
使用 Acer Splash Downloader	30
附录	33

故障处理	33
LED 和警告定义列表	36
吊顶安装	37
规格	40
兼容模式	44
管制和安全声明	49

简介

产品特性

本产品是一款单芯片 DLP® 投影机。它的主要特性如下：

- DLP® 技术
- 通过 DLP Link 技术启用投影 3D 内容：支持蓝光 3D
- 遥控器上的一键式“3D”按钮可快速方便地访问 3D 功能
- Acer ColorBoost 技术再现自然真实的色彩，提供鲜艳逼真的图像
- 高亮度和高对比度
- 多种显示模式在各种情况下实现最佳性能
- 与 NTSC/PAL/SECAM 兼容，支持 HDTV (720p、1080i、1080p)
- 较低的功耗、经济 (ECO) 模式和 EcoPro 模式延长了灯泡寿命
- Dynamic Black (动态黑色) / ExtremeEco 功能有助于降低灯泡功耗，进一步延长灯泡使用寿命
 - Dynamic Black (动态黑色)：开启时，投影机根据投影图像的亮度，动态调整灯泡的功耗。当投影较暗的图像时，功耗降低，图像的对比度得到增强。
 - ExtremeEco：如果投影机在 15 分钟内检测不到任何输入信号，灯泡功耗将降低最多 70%。
- Acer EcoProjection 技术实现智能电源管理并提高物理效率
- 高级消除画面偏移提供优化的演示效果
- 多语言屏幕显示 (OSD) 菜单
- 手动调焦 / 变焦投影镜头
- 0.8 ~ 2X 数码变焦和全景移动功能
- 支持 Microsoft® Windows® 2000、XP、7、8、8.1、10、Vista®、Macintosh、Chrome 操作系统
- 支持 CEC (Consumer Electronics Control) 功能
- 支持 LumiSense
- 支持 BluelightShield 功能
- 低输入延迟功能有助于降低显示输入延迟
- 支持 1080p 120 Hz
- 支持 Acer Display 小工具
- 兼容 Acer Splash Downloader
- “数码缩小” (安装) 和 “图像偏移” 功能可让投影图像偏移到您选择的方向

包装概览

本投影机随机提供如下所示的所有物品。检查以确认所有物品齐全。如果缺少任何物品，请立即与您的经销商联系。

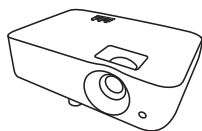

投影机

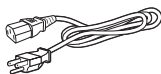

电源线



VGA 线 (选配)



HDMI 线 (选配)

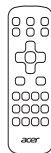

安全卡 (选配)

用户指南 (CD-ROM)
(选配)

遥控器



快速入门指南

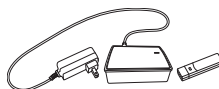
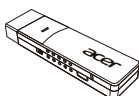

AAA 电池 x 2

手提包
(选配)WirelessHD 转接器配件 (MWIHD1)
(选配)WirelessCAST
(选配)WirelessProjection
套件 (选配)

注意：包装内容按地区可能有所不同。

投影机概览

投影机外观

正面 / 上面

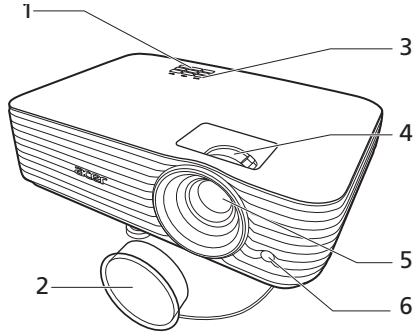

#	描述	#	描述
1	控制面板	4	变焦环和调焦环
2	镜头盖	5	投影镜头
3	电源键和电源指示灯 LED	6	红外线遥控传感器

背面

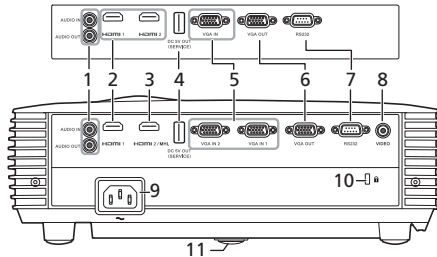

注意：连接器接口根据型号规格而定。

#	描述	#	描述
1	音频输入接口 音频输出接口	6	显示器环通输出接口（仅来自 VGA IN 或 VGA IN 1）
2	HDMI 接口	7	RS232 接口
3	HDMI (MHL) 接口	8	复合视频输入接口
4	DC 5V 输出（服务）	9	电源插口
5	模拟 RGB 信号 /HDTV/ 分量视频输入接口	10	Kensington™ 锁接口
		11	倾斜调整轮

控制面板

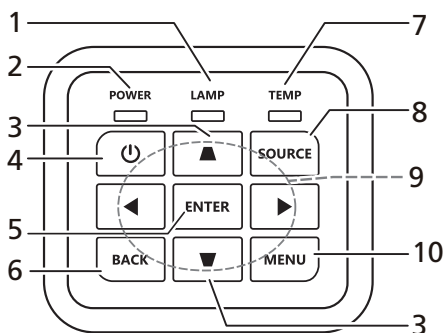

#	功能	描述
1	LAMP	灯泡 LED 指示灯。
2	POWER (电源)	电源 LED 指示灯。
3	梯形失真校正	调整因投影倾斜而导致的图像失真。
4	电源键	请参见“打开/关闭投影机电源”部分。
5	ENTER (确定)	确认您的选择项目。
6	BACK (返回)	取消选择, 或返回上一页面。
7	TEMP	温度 LED 指示灯。
8	SOURCE (信号源)	更改活动源。
9	四向选择键	选择项目或调整选择内容。
10	MENU (菜单)	启动屏幕显示 (OSD) 菜单、返回 OSD 菜单操作的前一步或退出 OSD 菜单。

遥控器布局

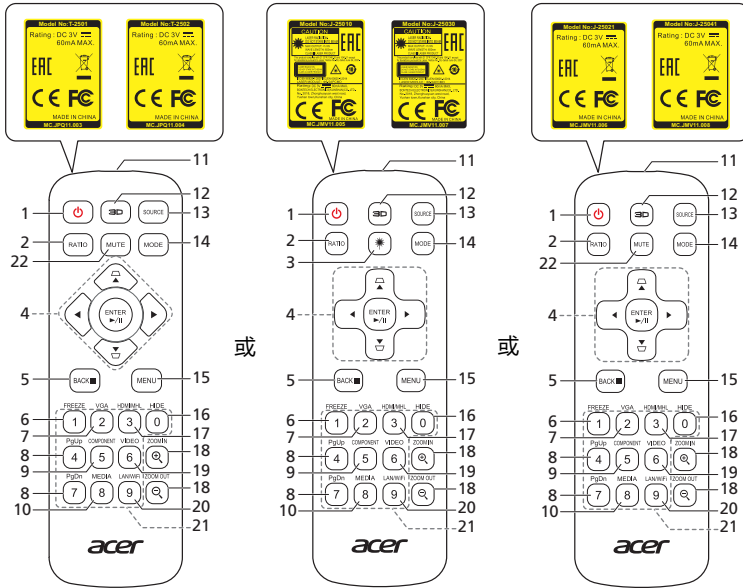

#	功能	描述
1	电源	请参见“打开/关闭投影机电源”部分。
2	RATIO (比例)	选择长宽比。
3	激光	发出可见的激光定位光束，供演示时使用。在日本/中国销售的投影机上没有此功能。
4	梯形失真校正	调整因投影倾斜而导致的图像失真。
	四向选择键	选择项目或者调整选择内容。
	ENTER (确定)	确认您的选择项目。
	播放/暂停	
5	BACK (返回)	取消选择，或返回上一页面。
	停止	
6	FREEZE (画面冻结)	暂停屏幕图像。
7	VGA (视频)	将输入源更改成 VGA。此连接支持模拟 RGB 和 YPbPr (480i/480p/576i/576p/720p/1080i/1080p)。
8	PgUp/PgDn (上一页/下一页)	仅在电脑模式下使用。使用此按钮选择下一页或上一页。仅当通过 mini USB 线连接到电脑时，可以使用此功能。

#	功能	描述
9	COMPONENT (色差输入)	(无功能)
10	MEDIA (媒体)	打开“媒体设置”页面。(适用于 LAN/ 无线兼容型号)
11	红外线发射器	向投影机发送信号。
12	3D	按下可打开 3D 菜单以调整 3D 设置。
13	SOURCE (信号源)	更改活动源。
14	MODE (显示模式)	选择显示模式。
15	MENU (菜单)	启动屏显 (OSD) 菜单或退出 OSD 菜单。
16	HIDE (隐藏)	按“HIDE (隐藏)”可以隐藏图像，再按一次可以显示图像。
17	HDMI/MHL	将信号源更改为 HDMI™ (或 MHL)。(仅限带有 HDMI™ 或 MHL 接口的型号)
18	ZOOM IN/ZOOM OUT (放大/缩小)	放大或缩小投影机显示。
19	VIDEO (复合视频)	将输入源更改成复合视频。
20	LAN/WiFi	将输入源更改为 LAN/WiFi。(适用于 LAN/ 无线兼容型号)
21	数字键 0~9	按“0~9”在“设置”>“密码设置”OSD 中输入密码。
22	MUTE (静音)	静音或取消静音投影机的音量。

MHL 功能介绍

当智能设备连接到投影机时，您可以使用遥控器上的一些按钮来控制智能设备。按“显示模式”一秒钟可进入或离开 MHL 控制模式。在进入 MHL 控制模式后，按“信号源”可在导航模式（默认）、媒体模式和数字模式之间切换。

#	功能	说明			
		导航模式	媒体模式	数字模式	
14	MODE (显示模式)	长按一秒可进入或离开 MHL 控制模式。			
13	SOURCE (信号源)	在进入 MHL 控制模式后，按下可在导航模式（默认）、媒体模式和数字模式之间切换。			
4	 四向选择键	上	上	(无功能)	(无功能)
		下	下	(无功能)	(无功能)
		左	左	(无功能)	(无功能)
		右	右	(无功能)	(无功能)
21	数字键 0~9	(无功能)	(无功能)	输入 0~9。	
15	MENU (菜单)	进入根菜单。	(无功能)	(无功能)	
4	ENTER (确定)	选择或输入项目。	播放 / 暂停 / 停止播放媒体文件。	(无功能)	
	▶/⏸ 播放 / 暂停				
5	BACK (返回)	退出当前页面。		(无功能)	
	■ 停止				
8	PgUp/PgDn (上一页 / 下一页)	使用此按钮选择下一页或上一页。		(无功能)	
22	MUTE (静音)	静音或取消静音投影机的音量。		(无功能)	

开始使用

连接投影机

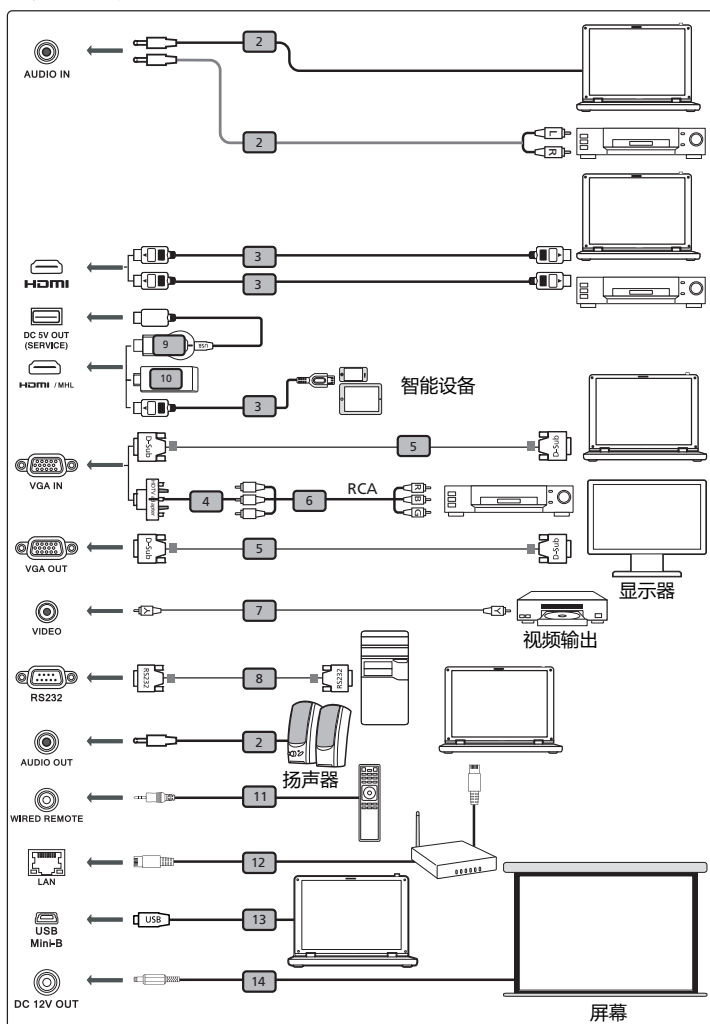

注意：连接器接口根据型号规格而定。

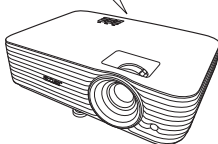

#	描述	#	描述
1	电源线	8	RS232 线
2	音频线	9	WirelessHD 转接器
3	HDMI (MHL) 线	10	无线转接器
4	VGA 转分量视频 /HDTV 转接器	11	有线遥控器
5	VGA 线	12	RJ45 线
6	3 RCA 分量视频线	13	USB 线
7	复合视频线	14	12V DC 线



注意：为确保投影机能与计算机一起正常工作，请确保计算机显示模式的时序与投影机兼容。

注意：部分智能设备需要转换器（由智能设备制造商提供）来启用 MHL 功能。

注意：兼容 HDMI/MHL 转接器：WirelessHD (MWIHD1)、MWA3、HWA1、Chromecast™。

打开 / 关闭投影机电源

打开投影机电源

- 1 确保电源线和信号线连接牢固。电源指示灯 LED 显示红色。
- 2 按控制面板或遥控器上的  (电源) 打开投影机电源，电源指示灯 LED 变成蓝色。
- 3 打开信号源 (计算机、笔记本电脑、或视频播放机等) 的电源。投影机自动检测信号源。(当您首次打开投影机或来源选择功能为“自动”时)。
 - 如果屏幕上显示“无信号”，请确认信号线连接是否牢固。
 - 如果同时连接到多个信号源，可以使用控制面板或遥控器上的“SOURCE (信号源)”或遥控器上的直接信号源按键切换信号。

关闭投影机电源

- 1 如要关闭投影机，请按电源按钮。显示此消息：
“请再次按电源按钮以便完成关闭过程。”
再按一次电源按钮。
- 2 LED 电源指示灯将显示稳定红色，代表待机模式。
- 3 此时可以安全地拔掉电源线。

当选择“立即恢复”时：

- 1 投影机关闭后，LED 电源指示灯变成红色并快速闪烁，风扇继续运转约 2 分钟以确保系统正常冷却。
- 2 在电源线仍连接到电源插座的情况下，可以随时在 2 分钟关闭过程中按电源按钮立即开启投影机。
- 3 系统冷却完毕后，LED 电源指示灯停止闪烁，并稳定显示红色代表待机模式。
- 4 此时可以安全地拔掉电源线。



警告指示灯：

- “投影机过热。灯泡将自动关闭。”
此屏幕消息表明投影机温度过高。灯泡将自动关闭，投影机自动关机，LED 温度指示灯稳定显示红色。与您当地的经销商或服务中心联系。
- “风扇故障。灯泡将自动关闭。”
此屏幕消息表明风扇发生故障。灯泡将自动关闭，投影机自动关机，LED 温度指示灯闪烁。与您当地的经销商或服务中心联系。



注意：每当投影机自动关机并且 LED 灯泡指示灯稳定显示红色时，请与您当地的经销商或服务中心联系。

调整投影图像

调整投影图像的高度

本投影机配有两个升降支脚，用于调整图像高度。

升高图像：

- 1 用前倾斜调整轮将图像抬到所需高度。

降低图像：

- 1 用前倾斜调整轮将图像降到所需高度。

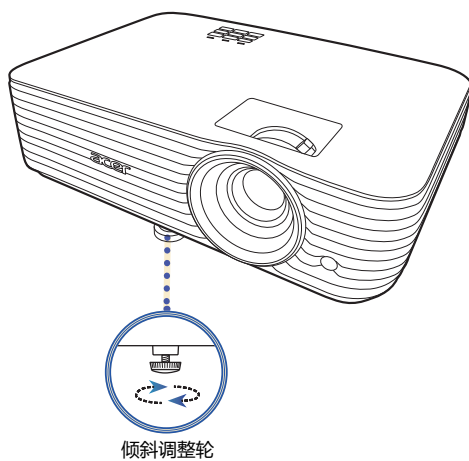

如何通过调节距离和变焦倍数来获得首选的图像尺寸

下表显示如何通过调节位置或变焦环来实现所需的图像尺寸。

- 1080P 系列, 缩放比例 1.1x, 投影比例 1.5 – 1.65:1

如要获得 70 英寸的图像尺寸, 可以使投影机距离屏幕 2.3 米到 2.6 米, 然后相应地调整变焦倍数。

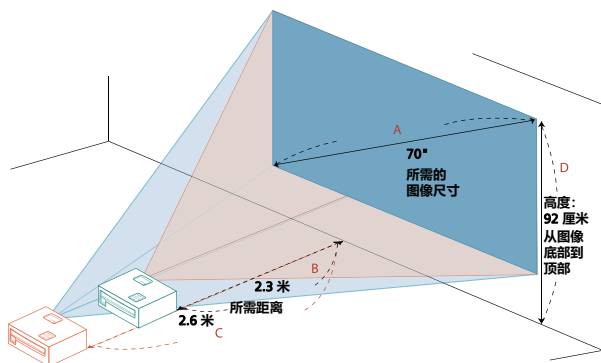

所需的图像尺寸		距离 (米)		顶部 (厘米)
对角线 (英寸) < A >	宽 (厘米) x 高 (厘米)	最大变焦倍数 < B >	最小变焦倍数 < C >	由底部至影像顶端 < D >
30	66 x 37		1.1	39
40	89 x 50	1.3	1.5	52
50	111 x 62	1.7	1.8	65
60	133 x 75	2.0	2.2	78
70	155 x 87	2.3	2.6	92
80	177 x 100	2.7	2.9	105
90	199 x 112	3.0	3.3	118
100	221 x 125	3.3	3.7	131
120	266 x 149	4.0	4.4	157
150	332 x 187	5.0	5.5	196
180	398 x 224	6.0	6.6	235
200	443 x 249	6.6	7.3	262
250	553 x 311	8.3	9.1	327
300	664 x 374	10.0		392

变焦倍数: 1.1 x

- 1080P 系列, 缩放比例 1.2x, 投影比例 1.47 – 1.76:1

如要获得 70 英寸的图像尺寸, 可以使投影机距离屏幕 2.3 米到 2.7 米, 然后相应地调整变焦倍数。

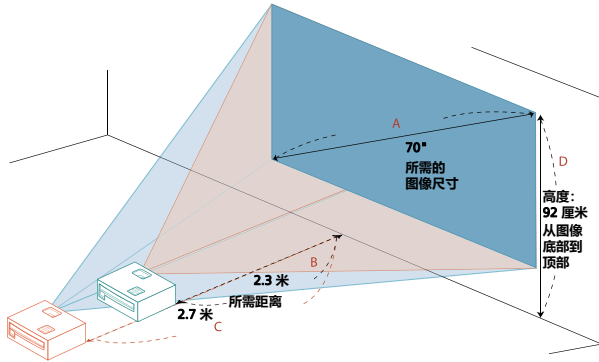

所需图像尺寸		距离 (米)		顶部 (厘米)
对角线 (英寸) < A >	宽 (厘米) x 高 (厘米)	最大变焦倍数 < B >	最小变焦倍数 < C >	从图像底部到顶部 < D >
30	66 x 37		1.2	39
40	89 x 50	1.3	1.6	52
50	111 x 62	1.6	1.9	65
60	133 x 75	2.0	2.3	78
70	155 x 87	2.3	2.7	92
80	177 x 100	2.6	3.1	105
90	199 x 112	2.9	3.5	118
100	221 x 125	3.3	3.9	131
120	266 x 149	3.9	4.7	157
150	332 x 187	4.9	5.8	196
180	398 x 224	5.9	7.0	235
200	443 x 249	6.5	7.8	262
250	553 x 311	8.1	9.7	327
300	664 x 374	9.8		392

变焦倍数: 1.2 x

- WUXGA 系列, 缩放比例 1.2x, 投影比例 1.47 – 1.76:1

如要获得 70 英寸的图像尺寸, 可以使投影机距离屏幕 2.2 米到 2.7 米, 然后相应地调整变焦倍数。

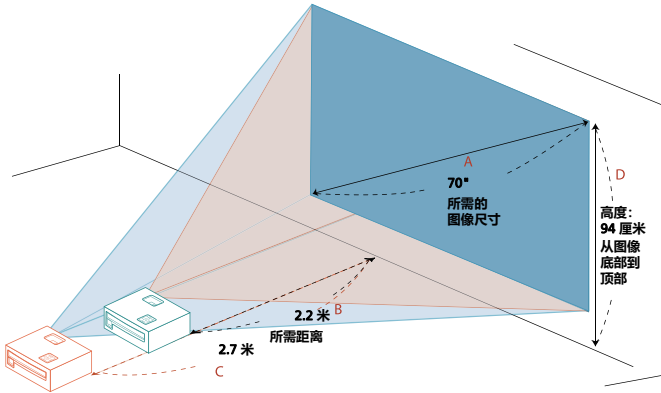

所需图像尺寸		距离 (米)		顶部 (厘米)
对角线 (英寸) < A >	宽 (厘米) x 高 (厘米)	最大变焦倍数 < B >	最小变焦倍数 < C >	从图像底部到顶部 < D >
30	65 x 40		1.1	40
40	86 x 54	1.3	1.5	54
50	108 x 67	1.6	1.9	67
60	129 x 81	1.9	2.3	81
70	151 x 94	2.2	2.7	94
80	172 x 108	2.5	3.0	108
90	194 x 121	2.8	3.4	121
100	215 x 135	3.2	3.8	135
120	258 x 162	3.8	4.5	162
150	323 x 202	4.7	5.7	202
180	388 x 242	5.7	6.8	242
200	431 x 269	6.3	7.6	269
250	538 x 337	7.9	9.5	337
300	646 x 404	9.5		404

变焦倍数: 1.2 x

- WUXGA 系列, 缩放比例 1.1x, 投影比例 1.50 – 1.65:1

如要获得 70 英寸的图像尺寸, 可以使投影机距离屏幕 2.3 米到 2.5 米, 然后相应地调整变焦倍数。

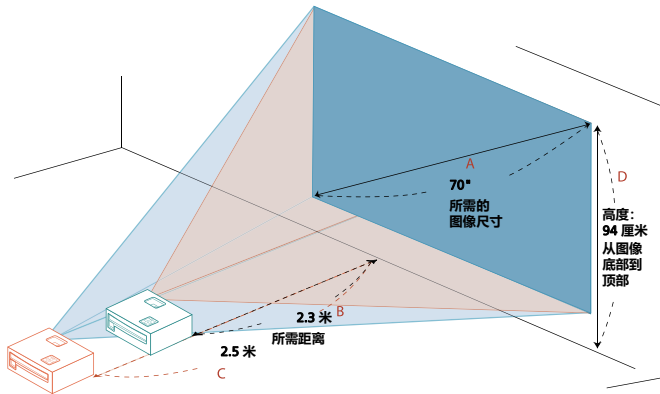

所需图像尺寸		距离 (米)		顶部 (厘米)
对角线 (英寸) < A >	宽 (厘米) x 高 (厘米)	最大变焦倍数 < B >	最小变焦倍数 < C >	从图像底部到顶部 < D >
30	65 x 40		1.1	40
40	86 x 54	1.3	1.4	54
50	108 x 67	1.6	1.8	67
60	129 x 81	1.9	2.1	81
70	151 x 94	2.3	2.5	94
80	172 x 108	2.6	2.8	108
90	194 x 121	2.9	3.2	121
100	215 x 135	3.2	3.6	135
120	258 x 162	3.9	4.3	162
150	323 x 202	4.8	5.3	202
180	388 x 242	5.8	6.4	242
200	431 x 269	6.5	7.1	269
250	538 x 337	8.1	8.9	337
300	646 x 404	9.7		404

变焦倍数: 1.1 x

用户控制

安装菜单

安装菜单为投影机安装和维护提供了屏显 (OSD)。当屏幕上显示“无信号”信息或投影机搜索输入信号时才使用此 OSD。

- 1 按控制面板或遥控器上的  (电源) 可开启投影机。
- 2 按控制面板或遥控器上的“MENU”可为投影机安装和维护启动 OSD。



- 3 背景图像用于引导调节校准和对齐设置，如屏幕大小、距离和焦距等。



注意：OSD 菜单屏幕截图仅供参考，可能与实际设计有所不同。

- 4 安装菜单包括多个选项。

使用上和下箭头选择选项，使用左和右箭头调整所选选项设置，使用右箭头进入子菜单以作进一步的设置。新设置将在退出菜单时自动保存。

- 5 按“MENU”可随时退出菜单并返回到 Acer 欢迎屏幕。

屏显 (OSD) 菜单

投影机有多语言的屏幕 (OSD) 菜单, 可让您调整图像和更改各种设置。





使用 OSD 菜单

- 如需打开 OSD 菜单, 请按控制面板或遥控器上的“MENU”。
- 当 OSD 显示后, 使用 ▲ ▼ 可选择主菜单中的项目。选择所需的主菜单项目后, 按 ▶ 可进入子菜单作进一步的设置。
- 使用 ▲ ▼ 可选择所需的项目, 并可使用 ◀ ▶ 调整设置。
- 选择子菜单中下一个要调整的项目, 并按上述步骤进行调整。
- 按控制面板或遥控器上的“MENU”, 屏幕将返回到主菜单。
- 如需退出 OSD 菜单, 请再次按控制面板或遥控器上的“MENU”。此操作将关闭菜单, 投影机将自动保存新设置。



注意: 以下部分 OSD 设置可能无法使用。请参见投影机的实际 OSD。

色彩

<p>BluelightShield</p>	<p>此功能可保护您的眼睛免受蓝光过度曝露的伤害。选项为“关”、“低”、“中”和“高”。选择优先设置以降低蓝光水平，并获得舒适的观看体验。</p> <p></p> <p>当此功能启用后，LumiSense 将自动设置为“关”。</p>
<p>LumiSense</p>	<p>此投影机可智能优化投影机图像的亮度和饱和度。该功能可大幅增强深色细节的可见度和色彩饱和度。</p> <ul style="list-style-type: none"> • 关：适用于普通模式。 • 正常：适用于增强暗区的细节。 • 提高：适用于增强投影图像的亮度。 • Dynamic Black：自动优化暗色电影场景的显示，让这些场景呈现绝佳的画面细节。 <p></p> <p>当此功能启用后，BluelightShield 将自动设置为“关”。</p> <p></p> <p>LumiSense 功能在 3D 设置为“开”时无法使用</p> <p></p> <p>环境温度达到 35°C 后，此功能将自动关闭。环境温度降至 32°C 以下后，之前的选择将被激活。</p>







显示模式	<p>有许多出厂预设值可对各种图像进行优化。</p> <ul style="list-style-type: none"> • 明亮：适用于亮度优化。 • 演示：适用于以更高的亮度进行会议演示。 • 标准：适用于一般环境。 • 视频：适用于在较亮环境下播放视频。 • 电影：适用于较亮和一般电影 / 视频 / 照片播放。 • 昏暗剧院：适用于较暗的电影内容。 • 游戏暗：适用于较暗环境中的游戏内容。 • 游戏亮：适用于较亮环境中的游戏内容。 • 足球：适用于足球游戏。 • EcoPro：延长灯泡使用寿命。 • ISF Day/ISF Night：仅在 ISF 启用时可用。 • 教育：适用于教学环境。 • 自定义 1/ 自定义 2/ 自定义 3：记住用户的设置。
色彩配置文件	<p>在显示模式菜单中选择自定义 1/ 自定义 2/ 自定义 3 时可用。您可以使用其中一种显示模式作为起始点并自定义该设置。以下 OSD 项目可进行调整和保存。</p>
墙面颜色	<p>使用此功能可根据墙面选择适当的颜色。有多个选择，包括白色、淡黄、淡蓝、粉红和深绿。此功能将补偿因墙面颜色造成的颜色偏差以显示正确的图像色调。</p>
亮度	<p>调整图像亮度。</p> <ul style="list-style-type: none"> • 按 ◀ 可使图像变暗。 • 按 ▶ 可使图像变亮。
对比	<p>控制图像亮和暗之间差异的程度。调整对比度可更改图像中黑和白的量。</p> <ul style="list-style-type: none"> • 按 ◀ 可降低对比度。 • 按 ▶ 可提高对比度。
色彩饱和度	<p>将视频图像从黑白调整为完全饱和的颜色。</p> <ul style="list-style-type: none"> • 按 ◀ 可降低图像中颜色的量。 • 按 ▶ 可增加图像中颜色的量。
色相	<p>调整红色和绿色的颜色平衡。</p> <ul style="list-style-type: none"> • 按 ◀ 可增加图像中绿色的量。 • 按 ▶ 可增加图像中红色的量。

色温	调整色温。色温越高，屏幕色调越冷；色温越低，屏幕色调越暖。
伽玛	表现较暗场景的效果。伽玛系数越高，较暗场景看上去越亮。
高级	<ul style="list-style-type: none"> • 独立色彩管理：调整红色、绿色、蓝色、青色、黄色、洋红色。 • - 独立色度：更改所选颜色的色调。 • - 独立饱和度：将视频图像从黑白调整为完全饱和的颜色。 • - 独立增益：调整对比度。 • 极致色彩：提供范围更广的屏幕色谱，可增强颜色饱和度和，使图像更加明亮逼真。此功能默认设置为“开”。 • 白色峰值：增加接近 100% 的白色亮度。（仅限视频信号源） • 电影模式：将图像优化为 24 帧真实电影模式，以在播放影片的运动序列过程中节奏更加逼真。 • 降噪：调整降噪水平，以消除图像中不需要的噪点。 • 黑色延伸：分析当前输入信号图像，并计算随后添加到模拟至数字转换器黑电平值的偏移值。这会确保各模拟信号源具有理想的黑电平。 • ISF：菜单受密码保护，只有经授权的校准人员才能访问。ISF（影像科学基金会）开发出了精心设计的优质视频效果标准，获得业内认可，并对专业技术人员和安装人员实施相关培训，以利用这些标准使 ISF 认证的视频显示设备达到最优图像质量。因此，我们建议由经 ISF 认证的专业安装技术人员进行安装和校准。详情请访问 www.imagingscience.com 或联系您所购投影机的经销商或零售商。
重命名	在显示模式菜单中选择自定义 1/ 自定义 2/ 自定义 3 时可用。您可用英文字母将自定义 1/ 自定义 2/ 自定义 3 更改为首选模式名称。



注意：在电脑模式下不支持“色彩饱和度”和“色相”功能。

图像

投影模式	<ul style="list-style-type: none">  前：出厂默认设置。  后：倒置图像以使您可从透光屏幕的后面投影。
投影位置	<ul style="list-style-type: none">  自动：自动调整图像的投影位置。  桌面  吊装：将图像倒置以进行吊装投影。
长宽比	<p>使用此功能可选择您所需的长宽比。</p> <ul style="list-style-type: none"> 自动：让图像保持原始宽高比，以最大限度放大图像，使其与自然水平或垂直像素相符。 全屏幕（适用于 WXGA/1080p/WUXGA 型号）：图像显示时占满全部水平和垂直像素。 4:3：调整图像比例以符合屏幕并使用 4:3 比例显示。 16:9：调整图像比例以符合屏幕并使用 16:9 比例显示。 L.Box（适用于 WXGA/1080p/WUXGA 型号）：在保持原始信号长宽比的情况下放大 1.333 倍。
自动梯形校正	自动调整因投影倾斜而导致的图像失真（±40 度）。
手动梯形校正	<p>手动调整因投影倾斜而导致的图像失真（±40 度）。</p> <div style="text-align: center;">  </div> <div style="text-align: center;">  </div> <p>此功能在自动梯形校正设置为“开”时无法使用。</p>
原始分辨率	为投影机设置 1080P 至 WUXGA 的原始分辨率。
数码缩小 (安装)	设置投影图像的默认大小。您可按 ◀ ▶ 进一步放大或缩小图像。同时使用“数码缩小”（安装）和“图像偏移”功能可帮助您将投影图像适合全屏，而无需调整已有的吊装设置。
图像偏移	按 ◀ ▶ 偏移投影图像。当“原始分辨率”为 WUXGA 时，此功能仅在数码缩小（安装）设置小于 1.0 时可用。
鲜明度	<p>调整图像的鲜明度。</p> <ul style="list-style-type: none"> 按 ◀ 可降低鲜明度。 按 ▶ 可提高鲜明度。
水平位置	<ul style="list-style-type: none"> 按 ◀ 可向左移动图像。 按 ▶ 可向右移动图像。





垂直位置	<ul style="list-style-type: none"> 按 ◀ 可向下移动图像。 按 ▶ 可向上移动图像。
频率	更改投影机的刷新率以符合电脑显卡的频率。如果您遇到投影图像上出现垂直闪烁条的情况，请使用此功能来校正。
相位	同步显示器和显卡的信号时序。如果您遇到图像不稳定或闪烁的情况，请使用此功能来校正。
HDMI 颜色范围	调整 HDMI 图像数据的颜色范围以防止颜色显示错误。 <ul style="list-style-type: none"> 自动：根据来自播放器的信息自动调整颜色范围。 有限范围：将输入信号图像处理为限制颜色范围数据。 全范围：将输入信号图像处理为全范围颜色数据。
HDMI 扫描信息	调整屏幕上 HDMI 图像的过扫描比例。 <ul style="list-style-type: none"> 自动：根据来自播放器的信息自动调整过扫描比例。 欠扫描：在 HDMI 图像上始终不过扫描。 过扫描：在 HDMI 图像上始终保持过扫描。



注意：在视频或 HDMI 模式下不支持“水平位置”、“垂直位置”、“频率”、“相位”功能。

注意：“HDMI 颜色范围”和“HDMI 扫描信息”仅在输入信号为 HDMI 时可用。

设置

启动屏幕	<p>使用此功能可选择您所需的启动屏幕。如果您更改此设置，它将在您退出 OSD 菜单后生效。</p> <ul style="list-style-type: none"> • Acer: Acer 投影机的默认启动屏幕。 • 自定义: 使用传输到投影机的图像。有关如何传输图像的信息请参见 "Acer Splash Downloader"。
来源选择	<ul style="list-style-type: none"> • 手动: 切换输入信号时, 您需按控制面板或遥控器上的 "SOURCE", 或直接按遥控器上的输入源键。 • 自动: 投影机将自动检测您的信号源。
隐藏式字幕	<p>从隐藏式字幕 1、隐藏式字幕 2、隐藏式字幕 3、隐藏式字幕 4 (隐藏式字幕 1 显示的是您所在地区的主要语言) 中选择首选的隐藏式字幕模式。选择 "关" 以关闭字幕功能。只有在选择了复合视频或 S-Video 输入信号, 并且系统制式为 NTSC 的情况下, 才能使用此功能。</p>
VGA OUT (待机)	<p>选择 "开" 时启用此功能。当投影机处于待机模式下, 且 VGA IN (或 VGA IN 1) 和 VGA OUT 插口均正确连接到相应设备时, 可输出 VGA 信号。</p> <p></p> <p>如果启用此功能, 待机时的功耗将会增加。</p>
USB 5V (待机)	<p>选择 "开" 时启用此功能。投影机开启时, 其 MHL 端口和 DC 5V 输出端口 / USB A 端口 (如可用) 可输出 5V 电源。</p> <p></p> <p>当 MHL 端口和 USB A 端口均插入时, 仅 MHL 端口会提供电源输出。</p>
HDMI CEC	<p>选择 "开" 可在投影机和连接到投影机 HDMI/MHL 端口的兼容 CEC 设备之间进行同步开机 / 关机。</p> <p></p> <p>此功能仅适用于 HDMI/MHL 端口。</p>
低输入延迟	<p>此功能特别适用于游戏环境。它可降低输入到输出延迟的, 并有助于达到流畅的体验。</p> <p></p> <p>此功能仅适用于特定输入时序。开启后, 执行自动梯形校正或调整以下设置将取消激活此功能: 长宽比、消除画面偏移、水平位置、垂直位置、频率、HDMI 扫描信息、数码变焦。当显示模式为 "游戏暗" 或 "游戏亮" 时, 此功能将自动开启。</p>

密码设置	<p>密码设置</p> <p>此投影机为管理员提供了有用的安全功能以管理投影机。 按 ▶ 可更改 “密码设置” 设置。安全功能启用后，您必须在更改安全设置之前先输入 “管理员密码”。</p> <p style="text-align: center;"> 出厂默认的 “管理员密码” 为 “1234”。</p> <ul style="list-style-type: none"> 选择 “开” 可启用密码设置功能。您必须根据 “保全模式” 输入密码。请参见 “用户密码” 章节以了解详情。 如果选择 “关”，您可开启投影机而无需密码。
	<p>超时 (分钟)</p> <p>“密码设置” 设置为 “开” 时，您可设置超时功能。</p> <ul style="list-style-type: none"> 按 ◀ ▶ 可选择超时持续时间。 范围为 10 至 990 分钟。 超时后，投影机将要求您再次输入密码。 “超时 (分钟)” 的出厂默认设置为 “关”。 密码设置功能启用后，在投影机上切换时，投影机将要求您输入密码。在此对话框中可接受 “用户密码” 和 “管理员密码”。
	<p>用户密码</p> <ul style="list-style-type: none"> 按 ▶ 可设置或更改 “用户密码”。 使用遥控器上的数字键可设置密码并按 “ENTER” 确认。 要删除数字，请按 ◀。 当您看到 “确认密码” 显示后，请再次输入密码。 密码长度应为 4~8 位数。 如果您选择 “仅在插入电源线后要求密码”，则在每次插入电源线后都会要求您输入密码。如果您未在要求后 20 分钟内输入正确的密码，投影机将自动关机。 如果您选择 “投影机开机时要求密码”，则在每次投影机开机时都会要求您输入密码。如果您未在要求后 20 分钟内输入正确的密码，投影机将自动关机。

密码设置	<p>管理员密码 当“输入管理员密码”或“输入密码”对话框显示时，您可输入“管理员密码”。</p> <ul style="list-style-type: none"> 按 ► 可更改“管理员密码”。 出厂默认的“管理员密码”为“1234”。 <p>如果您忘了管理员密码，请执行以下操作以获取管理员密码：</p> <ul style="list-style-type: none"> 输入唯一的 6 位数“通用密码”，该密码印制在随投影机提供的安全卡中。无论管理员的密码是什么，此唯一的密码都可被投影机所接受。 如果安全卡丢失，请联系当地的 Acer 服务中心。
重置	<p>锁定用户开机画面 此功能默认设置为“关”。如果设置为“开”，开机画面将被锁定且不可由“启动屏幕”功能更改。</p> <p>在选择“是”后按“ENTER”可以将所有菜单中的显示参数恢复至出厂默认设置。</p>

投影设定

<p>ECO 模式</p>	<p>选择“ECO”或“EcoPro”可降低投影机灯泡亮度，也会降低功耗、噪音和延长灯泡使用寿命。（“EcoPro”可延长灯泡寿命。）选择“关”可回到正常模式。</p>  <p>.....</p> <p>当选择“关”时，如果环境温度达到 35°C，则“ECO”将自动激活。环境温度降至 32°C 以下后，之前的选择将被激活。</p>
<p>高海拔</p>	<p>选择“开”可打开高海拔模式。当此功能打开后，投影机风扇将会持续全速运行以冷却投影机的温度。</p>
<p>关闭模式</p>	<ul style="list-style-type: none"> • 标准：按电源按钮两次可让您在风扇冷却过程中关闭投影机。 • 立即恢复：可让您在投影机关闭后于 2 分钟内立即重新启动投影机。
<p>自动关机 (分钟)</p>	<p>在您设置的时间过后未检测到信号输入，投影机将自动关机。</p>
<p>菜单显示时间 (秒)</p>	<ul style="list-style-type: none"> • 5/15/30：选择最后一次按键后 OSD 菜单保持活动的时间。 • 手动：OSD 菜单保持活动。启动或退出 OSD 菜单的唯一方法是按“MENU”。
<p>AC 电源开启</p>	<p>选择“开”时启用此功能。当通过电源线供电时，投影机将自动开启。</p>
<p>控制面板锁定</p>	<ul style="list-style-type: none"> • 关：让控制面板上的所有按键正常操作。 • 儿童锁：当投影机处于待机模式时，禁用控制面板上的“电源”键可防止其意外开启。要开启投影机，可按住“电源”键 3 秒钟。 • 完全锁定：禁用控制面板上的所有按键。若您关闭投影机但未禁用“完全锁定”功能，下一次打开投影机时将仍处于锁定状态。要禁用“完全锁定”功能，请按住控制面板上的“电源”7 秒钟，“控制面板锁定”将设置为“关”。当投影机处于待机模式时，按住控制面板上的“电源”7 秒钟可开启投影机且“控制面板锁定”将设置为“关”。

灯泡	<ul style="list-style-type: none"> • 灯泡已用时间：显示灯泡的已运行时间（以小时为单位）。 • 灯泡使用寿命提示：此功能可在更换灯泡的信息显示时，选择显示或隐藏警告信息。此信息将在寿命结束前 30 小时显示。 • 灯泡已用时间归零：选择“是”后按“ENTER”可将灯泡使用时间重置到 0 小时。
信息	显示此投影机的当前状态。

音频

音量	<ul style="list-style-type: none"> • 按 ◀ 可降低音量。 • 按 ▶ 可提高音量。
静音	<ul style="list-style-type: none"> • 选择“开”可开启静音。 • 选择“关”可关闭静音。
启动 / 关机音量	选择此功能可调整投影机开机 / 关机时的通知音量。
警告音量	选择此功能可调整任何警告通知的音量。

3D

3D	<p>选择“开”可启用 DLP 3D 技术支持的 3D 功能。</p> <ul style="list-style-type: none"> • 开：当配合相应的软件播放器使用 DLP 3D 眼镜、四缓冲 (NVIDIA/ATI...) 显卡和 HQF5 格式文件或 DVD 时，请选择此项。 • 关：关闭 3D 模式。
3D 格式	如果 3D 内容未正确显示，您可选择适合您所观看 3D 内容的 3D 格式，并获取最佳的结果。
24P 3D	为 24p 3D 选择 96 Hz 或 144 Hz。
3D 左 / 右反转	如果您在戴 DLP 3D 眼镜时看到图像不连贯或重叠的情况，可能需要执行“反转”以获得最匹配的左 / 右图像序列，从而获得正确的图像（适用于 DLP 3D）。
3D 警告消息	<p>选择“开”可显示 3D 警告消息。</p> <div data-bbox="364 1257 918 1406" style="border: 1px solid black; padding: 5px;"> <p>注：3D 显示已启用。</p> <ol style="list-style-type: none"> 1. 请确认已有正确的 3D 信号和眼镜。 2. 如果不希望看到 3D 图像，请务必关闭 3D。 3. 如果 3D 显示不正确，请尝试启用 3D Sync Invert。 4. 3D 模式下显示模式选项将被禁用。 </div>



注意：支持的 3D 信号时序：

信号源类型	支持的时序
视频 /S- 视频 / 分量视频	HQFS 3D (480i@60 Hz)、576i@50 Hz
VGA/HDMI (PC 模式)	640 x 480@50/60/100/120 Hz 800 x 600@50/60/100/120 Hz 1024 x 768@50/60/100/120 Hz 1280 x 800@50/60/100/120 Hz (RB)
HDMI (视频模式)	HQFS 3D (480i@60 Hz)、576i@50 Hz、 帧封装 (1080p@23.98/24 Hz、720p@50/ 60 Hz) 水平并排 (1080i@50/60 Hz、1080p@50/ 60 Hz) 上下并排 (720p@50/60 Hz、1080p@23.97/ 24 Hz、1080p@50/60 Hz)

需对显卡 3D 应用程序进行正确的设置以获得正确的 3D 显示。

软件播放器 (如 Stereoscopic Player 和 DDD TriDef Media Player) 可支持 3D 格式文件。您可在以下网页下载这些播放器。

- Stereoscopic Player (试用版) :

http://www.3dtv.at/Downloads/Index_en.aspx

- DDD TriDef Media Player (试用版) :

<http://www.tridef.com/download/TriDef-3-D-Experience-4.0.2.html>

注意：“3D 左 / 右反转” 和 “3D 格式” 仅在 “3D” 启用后可用。

语言

语言	为 OSD 菜单设置语言。用 ▲ ▼ 选择首选语言。
----	----------------------------

Acer Splash Downloader

简介

Acer Splash Downloader 可让您将所需的图像上传到 Acer 投影机。您可通过投影机的 OSD 菜单选择该图像作为启动屏幕。

系统要求

最大图像尺寸	6 Mbyte
最大图像分辨率	1920 x 1200 建议：原始分辨率
最小图像分辨率	800 x 600
最大色彩位数	24 位
图像格式	BMP、JPG、PNG
支持的操作系统	Windows 7、8、8.1、10 (32 / 64 位)

使用 Acer Splash Downloader

1. 进入下载模式

同时长按遥控器上的“POWER”（电源）和“MENU”（菜单）按钮，并插入电源线直到 LED 指示灯亮红色。

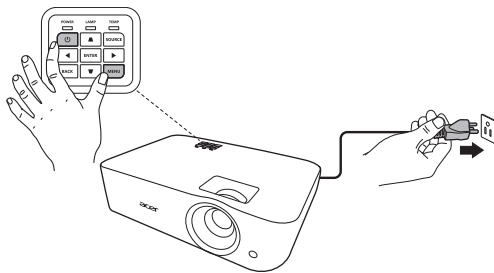

2. 将电脑连接到投影机

使用 USB 线连接电脑和投影机。

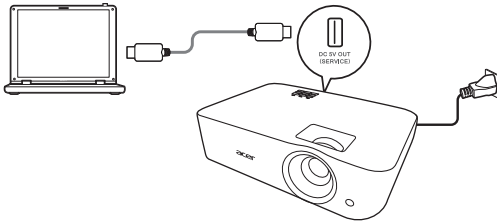

3. 在电脑上执行 Acer Splash Downloader 工具

如果投影机未正确连接到电脑，将显示以下信息。

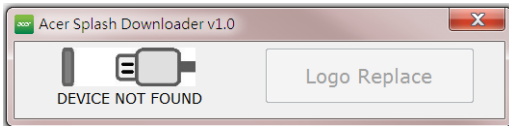

如果投影机成功连接到电脑，将显示以下信息。按“Logo Replace”（标志更换）以继续。

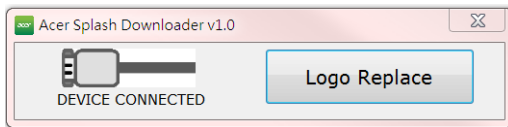

4. 加载图像

首先，通过调整“PJ Native Resolution”（PJ 原始分辨率）为投影机选择自然分辨率，并决定是否要让图像全屏显示或以其原始宽高比显示。

按“LoadImage”并从电脑中选择图像。

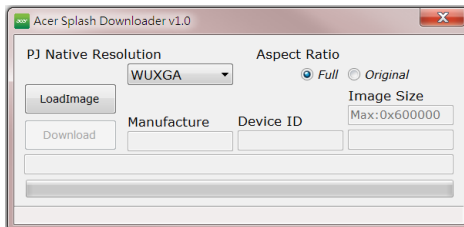

如果图像成功加载，则工具状态将显示“Load Image successfully”（加载图像成功）。

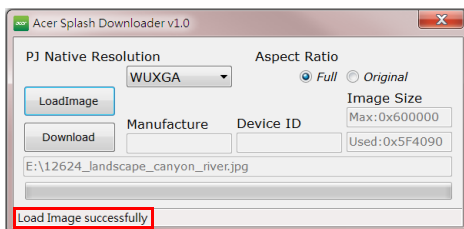

当图像成功加载后调整了 PJ 原始分辨率或宽高比，工具状态中将显示“Setting changed!! Please load image again.”（设置已更改!! 请重新加载图像。）

当图像太大时，工具状态中将显示“Image size is over defined range”（图像尺寸超出定义范围），当图像格式不支持时，将显示“Load Image fail”（加载图像失败）。

5. 将图像下载到投影机

按“Download”（下载）可开始将图像下载到投影机。

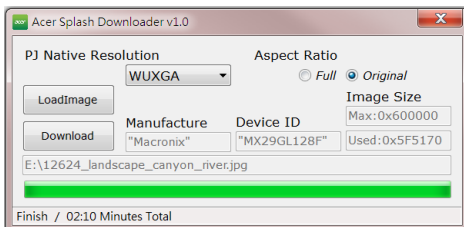

注意：如果厂家或设备 ID 字段中显示“Unknown”（未知），则投影机不处于适合下载的状态中。请返回步骤 1 并重试。

图像下载成功后，投影机将自动关机（进入待机模式），OSD 菜单中的“启动屏幕”功能将被设置为“自定义”。

附录

故障处理

如果在使用 Acer 投影仪的过程中遇到问题，请参阅下面的故障处理指南。若问题无法解决，请与当地经销商或服务中心联系。

图像问题和解决办法

#	问题	解决办法
1	屏幕上不显示图像	<ul style="list-style-type: none"> • 确保按照 " 开始使用 " 部分的描述正确连接所有线缆。 • 确保没有弯曲或折断的接口插针。 • 确保投影机已打开。
2	使用 PC 时，图像残缺、滚动或显示不正确	<ul style="list-style-type: none"> • 若图像显示不正确： <ul style="list-style-type: none"> • 打开 " 我的电脑 > 控制面板 "，然后双击 " 显示 " 图标。 • 选择 " 设置 " 选项卡。 • 确保显示分辨率低于或等于 1600 x 1200、1920 x 1080。 • 单击 " 高级属性 " 按钮。 <p>如果问题仍然存在，请更换您使用的显示器，然后执行下列步骤：</p> <ul style="list-style-type: none"> • 确保显示分辨率低于或等于 1600 x 1200、1920 x 1080。 • 单击 " 监视器 " 选项卡下面的 " 变更 " 按钮。 • 在 SP 框内选择 " 显示所有设备 > 标准监视器类型 "，在 " 模式 " 框内选择所需的分辨率模式。 • 确保显示器的分辨率设置低于或等于 1600 x 1200、1920 x 1080。
3	图像残缺、滚动或者显示不正确 (对于笔记本电脑)	<ul style="list-style-type: none"> • 若图像显示不正确： <ul style="list-style-type: none"> • 执行上述第 2 项的步骤以调整计算机的分辨率。 • 按相应按钮以切换输出设置。例如：[Fn]+[F4]、Compaq [Fn]+[F4]、Dell [Fn]+[F8]、Gateway [Fn]+[F4]、IBM [Fn]+[F7]、HP [Fn]+[F4]、NEC [Fn]+[F3]、Toshiba [Fn]+[F5] • 如果更改分辨率时遇到困难或者显示器画面停止不动，请重新启动所有设备，包括投影机。
4	笔记本电脑的屏幕上不显示演示文档	<ul style="list-style-type: none"> • 如果使用的是基于 Microsoft® Windows® 的笔记本电脑：一些笔记本电脑在使用第二个显示设备时会禁用其自身的显示器。它们分别具有不同的重新激活方式。有关的详细信息，请参阅计算机的手册。 • 如果使用的是基于 Apple® Mac® 操作系统的笔记本电脑：在系统首选项中，打开显示，将视频镜像设成 " 开 "。

5	图像不稳定或者抖动	<ul style="list-style-type: none"> • 使用 " 相位 " 对其进行校正。有关的详细信息, 请参见 " 图像 " 部分。 • 在计算机上更改显示颜色深度设置。
6	图像上有垂直抖动条	<ul style="list-style-type: none"> • 使用 " 频率 " 进行调整。有关的详细信息, 请参见 " 图像 " 部分。 • 检查并且重新配置图形卡的显示模式, 使其与本投影机兼容。
7	图像聚焦不准	<ul style="list-style-type: none"> • 调节投影机镜头上的调焦环。 • 确保投影屏幕在要求的距离范围内: 有关的详细信息, 请参见 " 如何通过调节距离和变焦倍数来获得首选的图像尺寸 " 部分。
8	当显示 " 宽屏 " DVD 内容时, 图像被拉伸	<p>当播放横向压缩或长宽比为 16:9 的 DVD 盘时, 可能需要调整下面的设置:</p> <ul style="list-style-type: none"> • 如果播放 4:3 影像比例的 DVD 盘, 请在投影机 OSD 中将影像比例改成 4:3。 • 如果图像仍被拉伸, 则还需要调整长宽比。在 DVD 播放机上将显示影像比例设为 16:9 (宽) 长宽比。
9	图像太小或太大	<ul style="list-style-type: none"> • 调整投影机上部的变焦控制杆。 • 增大或减小投影机与投影屏之间的距离。 • 按控制面板或遥控器上的 " MENU (菜单) "。转到 " 图像 "> " 长宽比 ", 然后尝试不同的设置。
10	图像有斜边	<ul style="list-style-type: none"> • 可能时, 调整投影机的位置, 使其对准屏幕中间位置, 并低于屏幕的下边缘。 • 反复按控制面板或遥控器上的梯形校正按键, 直至图像变方正。 • 按控制面板或遥控器上的 " 菜单 " 打开 OSD 菜单。转到 " 图像 "> " 自动梯形校正 " 或 " 图像 "> " 手动梯形校正 " 进行调整。
11	图像反转	<ul style="list-style-type: none"> • 从 OSD 中选择 " 图像 "> " 投影模式 "、" 图像 "> " 投影位置 ", 然后调整投影方向。

投影机问题

#	现象	解决办法
1	投影机对所有控制均停止响应。	<ul style="list-style-type: none"> • 如果可能, 关闭投影机电源, 拔掉电源线, 等待至少 30 秒后重新连接电源。 • 请确认控制面板锁定功能已禁用。
2	灯泡不亮或者发出喀啦声	灯泡达到使用寿命时, 将无法点亮, 并且可能发出喀啦响声。如果出现这种情况, 则只有更换了灯泡模块之后投影机方可恢复工作。要更换灯泡, 请联系当地经销商或 Acer 服务中心。

OSD 消息

#	现象	消息提示
1	消息	<p>风扇故障 - 系统风扇不工作。</p> <p style="text-align: center;">风扇故障。 灯泡很快将自动关闭。</p> <p>投影机过热 - 投影机超过了建议的运行温度, 必须先冷却, 然后才能使用。</p> <p style="text-align: center;">投影机过热。 灯泡很快将自动关闭。</p> <p>更换灯泡 - 灯泡即将达到最长使用寿命。请准备尽快更换。请准备尽快更换。</p> <p style="text-align: center;">灯泡在全功率运转下已接近使用寿命。 建议更换!</p>

LED 和警告定义列表

LED 消息

消息	电源 LED		灯泡 LED	温度 LED
	红色	蓝色	红色	红色
待机 (插入电源线)	V	--	--	--
电源打开	--	V	--	--
灯泡重试	--	快速闪烁	--	--
正在关机 (散热状态)	快速闪烁	--	--	--
正在关机 (散热完毕)	V	--	--	--
固件下载	V	--	V	V
Acer splash download	V	--	V	V
错误 (散热故障)	--	V	--	V
错误 (风扇锁定故障)	--	V	--	快速闪烁
错误 (灯泡故障)	--	V	V	--
错误 (色盘故障)	--	V	快速闪烁	--

吊顶安装

如果希望以吊装方式安装投影机，请参考下列步骤：

- 1 在屋顶的坚固部位上钻四个孔，将装配底座固定到位。

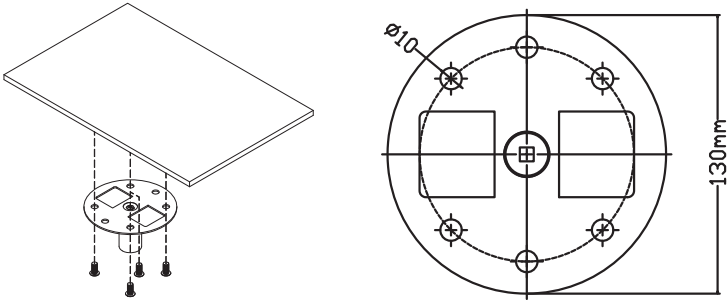

- 2 根据实际环境选择长度组合。（CM-01S 不含类型 2 和类型 3。）

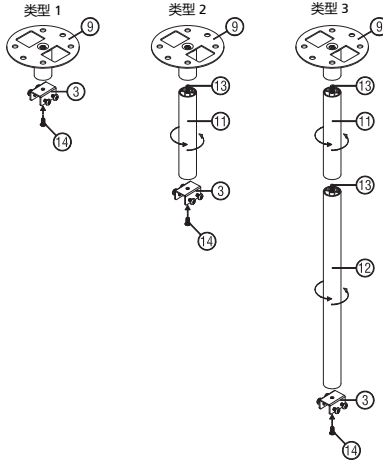

- 3 类型 1: 针对标准尺寸, 请使用三颗支架螺丝将投影机安装在吊装支架上。
类型 2 和类型 3: 或者, 对于较大的尺寸, 请使用滑轨扩展片以获得更多支撑。

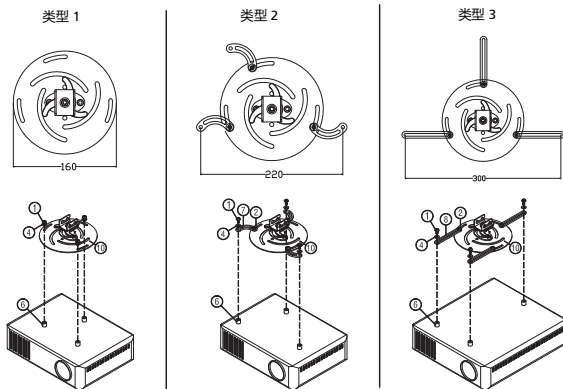

注意: 建议在支架和投影机之间保留合理的空间以进行适当的散热。

- 4 将主体接口连接到投影机支架 (图 1), 然后拧紧四颗螺丝 (图 2)。

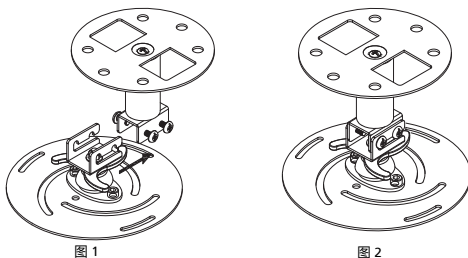

- 5 按需要调整角度和定位。

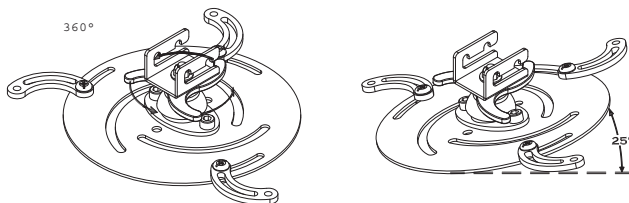

螺丝类型 B		垫圈类型	
直径 (mm)	长度 (mm)	大	小
4	25	V	V

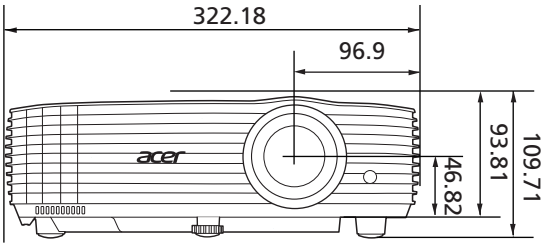
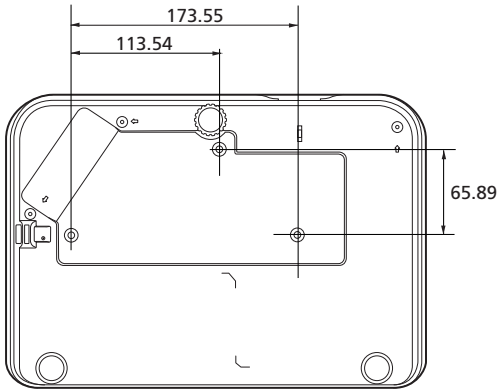

单位: mm

规格

以下规格如有更改，恕不另行通知。要了解最终规格，请参阅 Acer 的营销文档。

投影系统	DLP™
电脑兼容性	请参阅 "兼容模式" 章节获取更多信息。
视频兼容性	NTSC (3.58/4.43)、PAL (M/N)、PAL 60、SECAM、HDTV (720p、1080i、1080p)、EDTV (480p、576p)、SDTV (480i、576i)
可显示颜色数	10.7 亿色
数码变焦	0.8 – 2 X
重量	约 2.6 公斤 (5.73 磅)
外形尺寸 (宽 x 深 x 高)	322 x 225 x 93.8 mm (12.7 英寸 x 8.6 英寸 x 3.7 英寸) 322 x 225 x 109.7 mm (12.7 英寸 x 8.6 英寸 x 4.3 英寸) (含倾斜调整轮)
电源	通用交流输入 100 - 240 V、输入频率 50/60 Hz
工作温度	0°C 至 40°C / 32°F 至 104°F
标准产品包物品清单	<ul style="list-style-type: none"> • 交流电源线 x 1 • 遥控器 x 1 • 电池 x 2 (用于遥控器) • 快速入门指南 x 1
附件 (选配)	<ul style="list-style-type: none"> • 用户指南 (CD-ROM) x 1 • VGA 线 x 1 • HDMI 线 x 1 • 安全卡 x 1 • 手提包 x 1 • WirelessHD 转接器配件 (MWIHD1) x 1 • HWA1 转接器 x 1 • WirelessCAST x 1 • WirelessProjection 套件 x 1

H6531BD/E353D/HE-F24J/H6530BD+/GM523/VH-423

分辨率	原始: 1920 x 1080 最大: WUXGA (1920 x 1200) (仅支持降低闪烁)
长宽比	自动、4:3、16:9、全屏幕、L.Box
投影镜头	F = 2.0 - 2.05、f = 15.843 毫米 - 17.445 毫米、 1:1.1 手动变焦和手动调焦
投影屏幕尺寸 (对角线)	54 英寸 - 300 英寸 (138 厘米 - 762 厘米)
投影距离	1.0 - 10.0 米
投影比例	1.5 - 1.65:1 (100" \pm 3% @ 3.3 米)
水平扫描频率	15 - 100 KHz
垂直刷新扫描频率	24 - 120 Hz
梯形校正	+/-40 度 (垂直)、手动和自动
音频	3W 扬声器 x 1
功耗	标准模式: 270 W @100 VAC ECO 模式: 210 W @100 VAC 待机模式: < 0.5 W

P1655/M461/PE-U50/PR625/MF-525

分辨率	原始: WUXGA (1920 x 1200) 最大: WUXGA (1920 x 1200) (仅支持降低闪烁)
长宽比	自动、4:3、16:9、全屏幕、L.Box
投影镜头	F = 1.94 - 2.06、f = 15.57 毫米 - 18.67 毫米、 1:1.2 手动变焦和手动调焦
投影屏幕尺寸 (对角线)	50 英寸 - 300 英寸 (127 厘米 - 762 厘米)
投影距离	1.0 - 9.5 米
投影比例	1.47 - 1.76:1 (63" \pm 3% @ 2 米)
水平扫描频率	15 - 100 KHz
垂直刷新扫描频率	24 - 120 Hz
梯形校正	+/-40 度 (垂直)、手动和自动
音频	10W 扬声器 x 1
功耗	标准模式: 300 W @100 VAC ECO 模式: 215 W @100 VAC 待机模式: < 0.5 W

P1555/M455+/PE-F50/N348/AF600/PR525/MF-425

分辨率	原始: 1920 x 1080 最大: WUXGA (1920 x 1200) (仅支持降低闪烁)
长宽比	自动、4:3、16:9、全屏幕、L.Box
投影镜头	F = 1.94 - 2.06、f = 15.57 毫米 - 18.67 毫米、 1:1.2 手动变焦和手动调焦
投影屏幕尺寸 (对角线)	50 英寸 - 300 英寸 (127 厘米 - 762 厘米)
投影距离	1.0 - 9.8 米
投影比例	1.47 - 1.76:1 (61" \pm 3% @ 2 米)
水平扫描频率	15 - 100 KHz
垂直刷新扫描频率	24 - 120 Hz
梯形校正	+/-40 度 (垂直)、手动和自动
音频	10W 扬声器 x 1
功耗	标准模式: 300 W @100 VAC ECO 模式: 215 W @100 VAC 待机模式: < 0.5 W

X1626AH/D567D/EV-WU58H/M446+/M447/D655U/DX626/BS-526

分辨率	原始: WUXGA (1920 x 1200) 最大: WUXGA (1920 x 1200) (仅支持降低闪烁)
长宽比	自动、4:3、16:9、全屏幕、L.Box
投影镜头	F = 2.0 - 2.05、f = 15.843 毫米 - 17.445 毫米、 1:1.1 手动变焦和手动调焦
投影屏幕尺寸 (对角线)	56 英寸 - 300 英寸 (142 厘米 - 762 厘米)
投影距离	1.0 - 9.7 米
投影比例	1.50 - 1.65:1 (62" \pm 3% @ 2 米)
水平扫描频率	15 - 100 KHz
垂直刷新扫描频率	24 - 120 Hz
梯形校正	+/-40 度 (垂直)、手动和自动
音频	10W 扬声器 x 1
功耗	标准模式: 300 W @100 VAC ECO 模式: 215 W @100 VAC 待机模式: < 0.5 W

X1526AH/D655F/V58F/AF608/EV-F58/M456/BS-425A/DX525A/ KW320A/H6542BD/H6542BD+

分辨率	原始: 1920 x 1080 最大: WUXGA (1920 x 1200) (仅支持降低闪烁)
长宽比	自动、4:3、16:9、全屏幕、L.Box
投影镜头	F = 2.0 - 2.05、f = 15.843 毫米 - 17.445 毫米、 1:1.1 手动变焦和手动调焦
投影屏幕尺寸 (对角线)	54 英寸 - 300 英寸 (138 厘米 - 762 厘米)
投影距离	1.0 - 10.0 米
投影比例	1.5 - 1.65:1 (100" ± 3% @ 3.3 米)
水平扫描频率	15 - 100 KHz
垂直刷新扫描频率	24 - 120 Hz
梯形校正	+/-40 度 (垂直)、手动和自动
音频	3W 扬声器 x 1
功耗	标准模式: 309 W @100 VAC ECO 模式: 215 W @100 VAC 待机模式: < 0.5 W

I/O 接口	H6531BD/E353D/ HE-F24J/ H6530BD+/GM523/ VH-423/K1526AH/ D655F/V58F/A/F608/ EV-F58/M456/BS- 425AD/X525A/ KW320A/H6542BD/ H6542BD+	P1655/M461/PE- U50/FR625M/F-525	P1555/M455+/PE- F50/N348/A/F600/ PR525/MF-425	X1626AH/D567D/ EV-W/U58H/M446+/ M447/D655U/ DX626/BS-526
电源插口	V	V	V	V
DC 5V OUT (SERVICE)	V	V	V	V
VGA IN 1	V	V	V	V
VGA IN 2	X	V	V	V
VGA OUT	V	V	V	V
RS232	V	V	V	V
AUDIO IN	V	V	V	V
AUDIO OUT	V	V	V	V
HDMI 1	V	V	V	V
HDMI 2	V	X	X	X
HDMI 2 / MHL	X	V	V	V
VIDEO	X	V	V	V

* 手册内所有文字、图片仅供参考，一切以产品实物为准。本手册若有变更，恕不另行通知。

兼容模式

1 VGA 模拟 - PC 信号

模式	分辨率	垂直频率 [Hz]	水平频率 [KHz]
VGA	640 x 480	60	31.47
		72	37.86
		75	37.50
		85	43.27
		120	61.91
SVGA	800 x 600	56	35.20
		60	37.88
		72	48.08
		75	46.88
		85	53.67
		120	77.43
XGA	1024 x 768	60	48.36
		70	56.48
		75	60.02
		85	68.68
		120	98.96
SXGA	1152 x 864	70	63.85
		75	67.50
		85	77.10
	1280 x 1024	60	63.98
		72	76.97
		75	79.98
		85	91.15
QuadVGA	1280 x 960	60	60.00
	1280 x 960	75	75.00
SXGA+	1400 x 1050	60	65.32
UXGA	1600 x 1200	60	75.00
PowerBook G4	640 x 480	60	31.50
	640 x 480	66.6 (67)	35.00
	800 x 600	60	37.88
	1024 x 768	60	48.36
	1024 x 768	75	60.241
	1152 x 870	75	68.681

WXGA	1280 x 768	60	47.78
	1280 x 768	75	60.29
	1280 x 768	85	68.63
	1280 x 720	60	45.00
	1280 x 800	60	49.70
	1280 x 800 - RB	120	101.6
1440 x 900	60	55.94	
WSXGA+	1680 x 1050	60	65.29
acer_16:9	1366 x 768	60	47.71
HD 1080	1920 x 1080-RB	60	66.60
	1920 x 1080-EIA	60	67.50
acer_timing	1024 x 600	60	37.50
WUXGA	1920 x 1200-RB	59.95	74.04

2 HDMI 模拟 - PC 信号

模式	分辨率	垂直频率 [Hz]	水平频率 [KHz]
VGA_60	640 x 480	59.94	31.469
VGA_72		72.809	37.861
VGA_75		75	37.5
VGA_85		85.008	43.269
VGA_120		119.518	61.91
SVGA_56	800 x 600	56.25	35.156
SVGA_60		60.317	37.879
SVGA_72		72.188	48.077
SVGA_75		75	46.875
SVGA_85		85.061	53.674
SVGA_120		119.854	77.425
XGA_60	1024 x 768	60.004	48.363
XGA_70		70.069	56.476
XGA_75		75.029	60.023
XGA_120		119.804	98.958
SXGA_75	1152 x 864	75	67.5
SXGA_85		84.99	77.094
SXGA_60	1280 x 1024	60.02	63.981
SXGA_72		72	76.97
SXGA_75		75.025	79.976
SXGA_85		85.024	91.146
QuadVGA_75	1280 x 960	75	75

SXGA+_60	1400 x 1050	59.978	65.317
UXGA_60	1600 x 1200	60	75
Mac G4	640 x 480@60Hz	59.94	31.469
MAC13	640 x 480@67Hz	66.667	35
Mac G4	800 x 600@60Hz	60.317	37.879
Mac G4	1024 x 768@60Hz	60.004	48.363
MAC19	1024 x 768@75Hz	75.02	60.241
MAC21	1152 x 870@75Hz	75.061	68.681
WXGA_60	1280 x 768	59.87	47.776
WXGA_75		74.893	60.289
WXGA_85		84.837	68.633
WXGA_60	1280 x 720	60	45
WXGA_60	1280 x 800	59.81	49.702
WXGA_120-RB	1280 x 800	119.909	101.563
WXGA+_60	1440 x 900	59.887	55.935
1680x1050_60	1680 x 1050	59.954	65.29
acer_16:9	1366 x 768	59.79	47.712
1920 x 1080_RB	1920 x 1080	60	66.587
1920 x 1080_EIA	1920 x 1080	60	67.5
1920 x 1080_120*	1920 x 1080	119.982	137.260
acer_timing	1024 x 600	60	37.5
1920 x 1200-RB	1920 x 1200	59.95	74.038



注意：* 不支持 H6531BD/E353D/HE-F24J/H6530BD+/GM523/VH-423/X1526AH/D655F/V58F/AF608/EV-F58/M456/BS-425A/DX525A/KW320A/H6542BD/H6542BD+。

3 HDMI - 视频信号

模式	分辨率	垂直频率 [Hz]	水平频率 [KHz]
480i	720 x 480 (1440 x 480)	60	15.73
480p	720 x 480	60	31.47
576i	720 x 576 (1440 x 576)	50	15.63
576p	720 x 576	50	31.25
720p	1280 x 720	60	45.00
720p	1280 x 720	50	37.50
1080i	1920 x 1080	60	33.75
1080i	1920 x 1080	50	28.13

1080p	1920 x 1080	60	67.50
1080p	1920 x 1080	50	56.26
1080p	1920 x 1080	24	27.00
1080p	1920 x 1080	23.98	26.97
1080p	1920 x 1080	30	33.75

4 MHL - 视频信号

模式	分辨率	垂直频率 [Hz]	水平频率 [KHz]
480i	720 x 480 (1440 x 480)	60	15.73
480p	720 x 480	60	31.47
576i	720 x 576 (1440 x 576)	50	15.63
576p	720 x 576	50	31.25
720p	1280 x 720	60	45.00
720p	1280 x 720	50	37.50
1080i	1920 x 1080	60	33.75
1080i	1920 x 1080	50	28.13
1080p	1920 x 1080	24	27.00
1080p	1920 x 1080	23.98	26.97
1080p	1920 x 1080	30	33.75
1080p	1920 x 1080	50	56.26
1080p	1920 x 1080	60	67.5

5 YPbPr 信号

模式	分辨率	垂直频率 [Hz]	水平频率 [KHz]
480i	720 x 480	59.94	15.73
480p	720 x 480	59.94	31.47
576i	720 x 576	50.00	15.63
576p	720 x 576	50.00	31.25
720p	1280 x 720	60.00	45.00
720p	1280 x 720	50.00	37.50
1080i	1920 x 1080	60.00	33.75
1080i	1920 x 1080	50.00	28.13
1080p	1920 x 1080	60.00	67.5
1080p	1920 x 1080	50.00	56.26
1080p	1920 x 1080	24.00	27.00
1080p	1920 x 1080	23.98	26.97

6 视频、S-Video 信号

模式	垂直频率 [Hz]	水平频率 [KHz]	fsc (MHz)
NTSC	15.73	60	3.58
PAL	15.63	50	4.43
SECAM	15.63	50	4.25 或 4.41
PAL-M	15.73	60	3.58
PAL-N	15.63	50	3.58
PAL-60	15.73	60	4.43
NTSC4.43	15.73	60	4.43

管制和安全声明

FCC 声明

本设备经检测，符合 FCC 规则第 15 部分中关于 B 级数字设备的限制规定。这些限制旨在为居民区安装提供防止有害干扰的合理保护。本设备会产生、使用和辐射无线电频率能量，如果不遵照说明进行安装和使用，可能会对无线电通信产生有害干扰。

但是，不保证特定的安装方式不会发生干扰。如果本设备确实对无线电或电视接收造成有害干扰（可以通过开启或关闭设备电源来确定），用户可以采取下面一项或多项措施来消除干扰：

- 调节接收天线的方向或位置。
- 增大设备与接收器之间的距离。
- 将此设备和接收设备连接到不同电路的电源插座上。
- 向代理商或有经验的无线电 / 电视技术人员咨询以获得帮助。

注意：屏蔽线缆

为符合 FCC 的管制要求，与其它计算设备的所有连线必须使用屏蔽线缆。

注意：外设

只有通过认证且符合 B 级限制的外设（输入 / 输出设备、终端、打印机等）可以连接到本设备。若与未经认证的外设共同使用，可能会干扰无线电与电视的接收。

小心

如果未经制造商明确许可可进行任何变更或修改，会导致用户失去由联邦通信委员会授予的使用此设备的资格。

运行条件

本设备符合 FCC 规则第 15 部分的要求。操作需受限于下述两个条件：(1) 本设备不能造成有害干扰；(2) 本设备必须接受任何接收到的干扰，包括可能导致非预期操作的干扰。

注意：加拿大用户

此 B 级数字设备符合加拿大 ICES-003 的要求。

Remarque à l'intention des utilisateurs canadiens

Cet appareil numérique de la classe B est conforme a la norme NMB-003 du Canada.

符合俄国 / 乌克兰 / 白俄罗斯规范与法令



无线电设备管制声明



注意：下面的管制信息仅针对配备无线 LAN 和 / 或 Bluetooth 的型号。

一般信息

在经过认证可以使用本产品无线功能的国家或地区，本产品符合其无线电频率和安全标准。根据具体配置，本产品可能包含或不包含无线电装置（如无线 LAN 和 / 或 Bluetooth 模块）。

加拿大 — 低功率免许可无线电通信设备 (RSS-247)

- a 通用信息
 - 本设备在运行时符合下面两个条件：
 1. 本设备不会产生有害干扰。
 2. 本设备必须承受任何干扰，包括可能导致本设备异常操作的干扰。
- b 在 2.4 GHz 频段运行
 - 为防止对获得许可的服务造成无线电干扰，本设备应在室内使用，在室外使用时应获得许可。

适用的国家（地区）清单

本设备必须严格按照所在地国家（地区）的管制和限制进行使用。有关的详细信息，请与所在地国家（地区）的当地办事处联系。关于最新的国家（地区）列表，请访问 <http://ec.europa.eu/enterprise/rtte/implement.htm>。



Acer Incorporated
8F, 88, Sec. 1, Xintai 5th Rd., Xizhi
New Taipei City 221, Taiwan

Declaration of Conformity

We,
Acer Incorporated
8F, 88, Sec. 1, Xintai 5th Rd., Xizhi, New Taipei City 221, Taiwan

And,
Acer Italy s.r.l.
Via Lepetit, 40, 20020 Lainate (MI) Italy
Tel: +39-02-939-921, Fax: +39-02-9399-2913
www.acer.it

Product: Projector
Trade Name: Acer
Model Number: A1P1803/AWU1804/A1P1805/AWU1808

Marketing Name: H6531BD/E353D/HE-F24J/H6530BD+/GM523/VH-423/
P1655/M461/PE-U50/PR625/MF-525/P1555/M455+/PE-F5
0/N348/AF600/PR525/MF-425/X1626AH/D567D/EV-WU5
8H/M446+/M447/D655U/DX626/BS-526

We, Acer Incorporated, hereby declare under our sole responsibility that the product described above is in conformity with the relevant Union harmonization legislations as below Directive and following harmonized standards and/or other relevant standards have been applied:

<input checked="" type="checkbox"/> EMC Directive: 2014/30/EU	
<input checked="" type="checkbox"/> EN 55032:2012+AC:2013, Class B	<input checked="" type="checkbox"/> EN 61000-3-2:2014
<input checked="" type="checkbox"/> EN 55024:2010/A1:2015	<input checked="" type="checkbox"/> EN 61000-3-3:2013
<input checked="" type="checkbox"/> LVD Directive: 2014/35/EU	
<input checked="" type="checkbox"/> EN 60950-1:2006/A11:2009/A1:2010/A12:2011/A2:2013	
<input checked="" type="checkbox"/> RoHS Directive: 2011/65/EU	
<input checked="" type="checkbox"/> EN 50581:2012	
<input checked="" type="checkbox"/> ErP Directive: 2009/125/EC	
<input type="checkbox"/> Regulation (EU) No. 617/2013	<input type="checkbox"/> Regulation (EC) No. 278/2009; EN 50563:2011
<input checked="" type="checkbox"/> Regulation (EC) No. 1275/2008; EN 50564:2011	

Year to begin affixing CE marking 2019.

RU Jan/Sr. Manager
Acer Incorporated (Taipei, Taiwan)

Apr. 1, 2019
Date



Acer Incorporated
8F, 88, Sec. 1, Xintai 5th Rd., Xizhi
New Taipei City 221, Taiwan

Declaration of Conformity

We,
Acer Incorporated
8F, 88, Sec. 1, Xintai 5th Rd., Xizhi, New Taipei City 221, Taiwan

And,
Acer Italy s.r.l
Viale delle Industrie 1/A, 20020 Arese (MI), Italy
Tel: +39-02-939-921, Fax: +39-02-9399-2913
www.acer.it

Product: Projector
Trade Name: Acer
Model Number: A1P1911

Marketing Name: X1526AH/D655F/V58F/AF608/EV-F58/M456/
BS-425A/DX525A/KW320A/H6542BD/H6542BD+

We, Acer Incorporated, hereby declare under our sole responsibility that the product described above is in conformity with the relevant Union harmonization legislations as below Directive and following harmonized standards and/or other relevant standards have been applied:

<input checked="" type="checkbox"/> EMC Directive: 2014/30/EU	
<input checked="" type="checkbox"/> EN 55032:2015+AC:2016-07, Class B	<input checked="" type="checkbox"/> EN 61000-3-2:2014
<input checked="" type="checkbox"/> EN 55024:2010/A1:2015	<input checked="" type="checkbox"/> EN 61000-3-3:2013
<input checked="" type="checkbox"/> LVD Directive: 2014/35/EU	
<input checked="" type="checkbox"/> EN 60950-1:2006/A11:2009/A1:2010/A12:2011/A2:2013	<input checked="" type="checkbox"/> EN62368-1:2014
<input checked="" type="checkbox"/> RoHS Directive: 2011/65/EU	
<input checked="" type="checkbox"/> EN 50581:2012	
<input checked="" type="checkbox"/> ErP Directive: 2009/125/EC	
<input type="checkbox"/> Regulation (EU) No. 617/2013	<input type="checkbox"/> Regulation (EC) No. 278/2009; EN 50563:2011
<input checked="" type="checkbox"/> Regulation (EC) No. 1275/2008; EN 50564:2011	

Year to begin affixing CE marking 2020.

RU Jan/Sr. Manager
Acer Incorporated (Taipei, Taiwan)

Apr. 1, 2020
Date

Acer America Corporation

333 West San Carlos St.,

Suite 1500

San Jose, CA 95110

U. S. A.

Tel: 254-298-4000

Fax: 254-298-4147

www.acer.com

Federal Communications Commission Declaration of Conformity

This device complies with Part 15 of the FCC Rules. Operation is subject to the following two conditions: (1) this device may not cause harmful interference, and (2) this device must accept any interference received, including interference that may cause undesired operation.

The following local Manufacturer /Importer is responsible for this declaration:

Product:	DLP Projector
Model Number:	A1P1803/AWU1804/A1P1805/ AWU1808/A1P1911 series
Name of Responsible Party:	Acer America Corporation
Address of Responsible Party:	333 West San Carlos St. Suite 1500 San Jose, CA 95110 U. S. A.
Contact Person:	Acer Representative
Phone No.:	254-298-4000
Fax No.:	254-298-4147

中国 RoHS

1. 有毒有害物质或元素表

依据中国《电器电子产品有害物质限制使用管理办法》，简称《管理办法》或《China RoHS》之规定，列出宏碁电子信息产品中可能含有的有害物质的名称及含量于以下表格中						
投影机						
部件名称	有害物质					
	铅 (Pb)	汞 (Hg)	镉 (Cd)	六价铬 (Cr (VI))	多溴联苯 (PBB)	多溴二苯醚 (PBDE)
金属机构件	×	○	○	○	○	○
塑料机构件	○	○	○	○	○	○
电路板组件 *	×	○	○	○	○	○
灯泡	×	×	○	○	○	○
电源模块	×	○	○	○	○	○
电源线	○	○	○	○	○	○
外部信号连接线	×	○	○	○	○	○
风扇	×	○	○	○	○	○
散热模块（金属部分）	×	○	○	○	○	○
读卡器	×	○	○	○	○	○
喇叭	×	○	○	○	○	○
遥控器 (电路板组件除外)	○	○	○	○	○	○
本表格依据 SJ/T 11364 的规定编制						
*：电路板组件包括印刷电路板及其构成的零部件，如电阻、电容、集成电路、连接器等						
○：表示该有害物质在该部件所有均质材料中的含量均在 GB/T 26572 规定的限量要求以下						
×：表示该有害物质至少存在于该部件的某一均质材料中，是因为目前业界还没有成熟的可替代技术，以致含量虽然超出 GB/T 26572 规定的限量要求；但仍然符合欧盟 RoHS 指令所容许的豁免条款及电池指令的要求						

2. 产品环保使用期限的使用条件：

在按照本产品的使用条件使用的情况下（说明书中对温湿度等使用条件有详细说明），从生产日期开始，在标志的年限内使用，本产品中含有的有毒有害物质或元素不会对环境造成严重污染或对人体、财产造成严重损害。

3. 本产品的环保使用期限覆盖表 1 中的所有部件。