

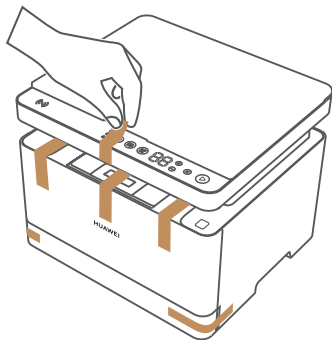

安装打印机

1 移除胶带

移除外包装袋和所有胶带。



① 打印机背后也贴有胶带，请注意移除。

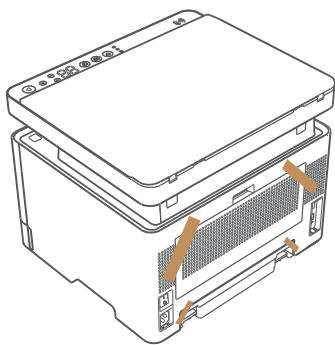

将纸盒完全拉出，移除纸盒上的胶带。



2 装纸

捏住固定手柄向后拉。

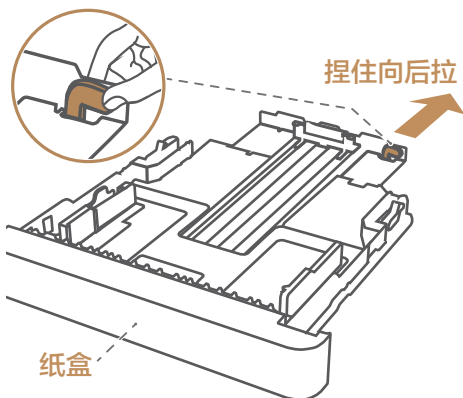

平整放入纸张，以 A4 纸为例。

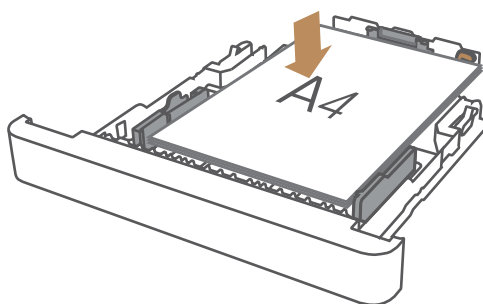

① 如果无法平整装入纸张，或纸张四周未固定，可捏住后端和左边挡板调整。

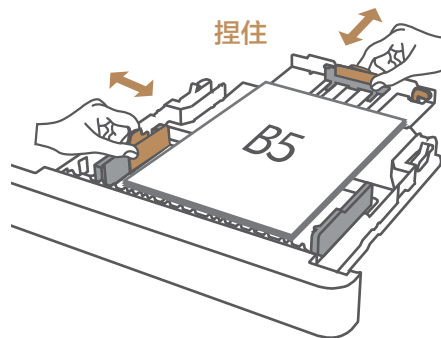

3 开机

装回纸盒，将打印机放在阴凉通风处。

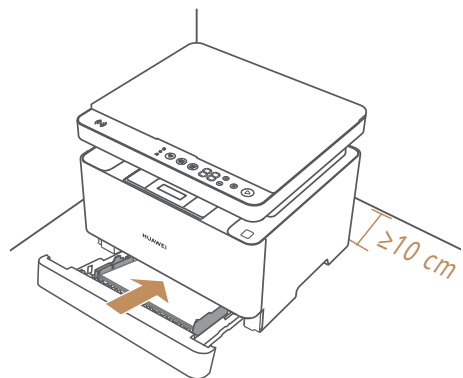

接通电源，打开电源开关。

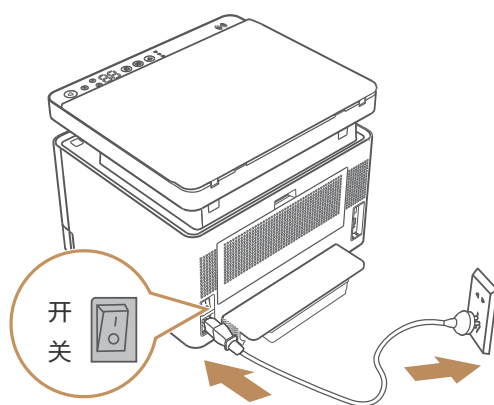

4 了解打印机

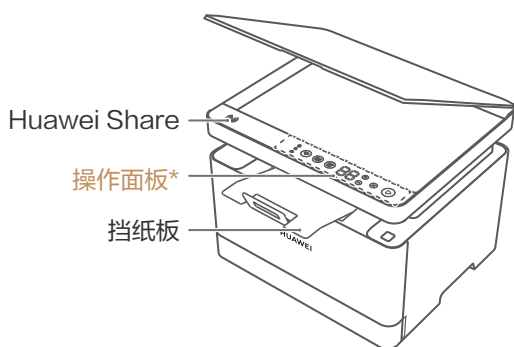

*操作面板

- 网络状态 未亮灯表示未联网。白色闪烁表示配网中。白色常亮表示已联网。长按 3 秒以上可重置网络。
- 双面复印 触按进入双面复印模式。
- ID 复印 触按进入 ID (身份证) 复印模式。使用方法请参考扫描区指引标贴。
- 开始 触按开始复印。长按 3 秒打印信息页，可查看打印机基本信息。若 键显示红色且数字键闪烁，请扫描“获取更多”中的二维码查询或拨打服务热线咨询。

连接设备使用打印机(根据设备类型选择)

方式① 手机/平板(连 Wi-Fi 网络)

1 在应用市场搜索“华为智慧生活”App 或扫码，下载安装最新版本华为智慧生活。



2 手机/平板开启蓝牙、位置信息，接入 Wi-Fi 网络。



3 打开华为智慧生活，登录华为帐号，点击 **+**，添加设备，根据界面指引进行打印机配网。

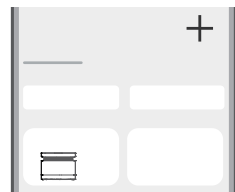

i 若未发现打印机，长按打印机 键 3 秒以上重置网络，或重新开机。

若弹出蓝牙配对弹窗，请确认配对。

4 点击打印机卡片，进行打印、复印、扫描等操作。



i 若为 HarmonyOS 手机：

开启蓝牙、接入 Wi-Fi 网络后，支持 30 厘米内靠近发现打印机并配网。

打开图片、WPS 文稿，手机轻触打印机 区域，开始打印。（仅支持带有 NFC 功能的手机）

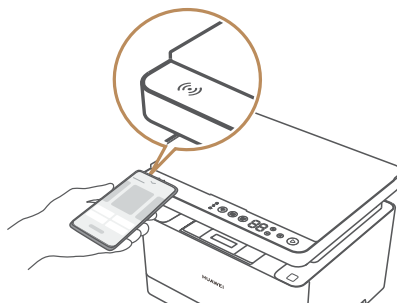

方式② 手机/平板(不连 Wi-Fi 网络)

i 下文以 HarmonyOS 手机为例，不同系统、版本的产品操作差异较大，请以实际为准。

1 在手机文件管理中长按文稿，或在图库中打开图片，点击“分享 > 打印”。

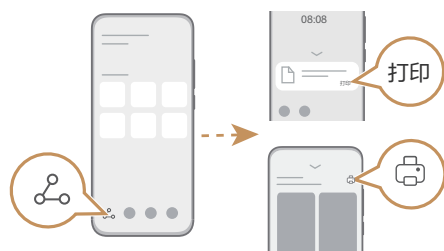

2 在打印机列表中选择华为直连打印机（如 DIRECT-HUAWEI...）。

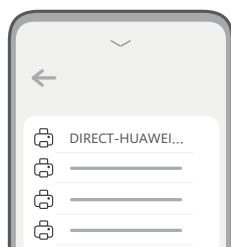

3 待打印机 键蓝色闪烁，触按 键确认连接。在手机端完成打印设置后开始打印。



方式③ 电脑

华为 Windows 电脑配置：

1 下载安装最新版本华为电脑管家。

2 打开管家，登录华为帐号，点击“我的设备 > 添加设备”，根据界面指引操作。

i 若无法通过管家配置，可按其他电脑配置方式操作。

其他电脑配置：

1 下载安装：

<https://consumer.huawei.com/cn/support/printers>，点击“驱动下载”下载安装华为打印客户端。

2 配置：

打开华为打印客户端，选择任意一种方式，根据界面指引配置打印机。

使用打印机：

客户端复印、扫描：

打开华为电脑管家或华为打印客户端，进行复印、扫描等。



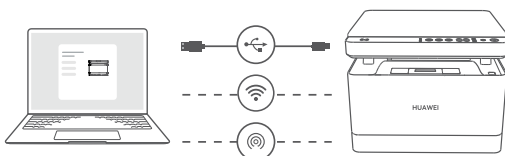

应用内打印：

打开文稿、图片等，同时按下 Ctrl + P 组合键，或在菜单中点击打印，选择华为打印机。





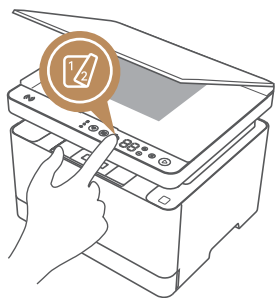

打印机端直接复印

双面复印

- 1 触按  键，将文稿正面朝下，放入扫描区并合上盖板。
- 2 触按  键，进行第一面扫描。
- 3 待  键停止闪烁，将文稿翻面并合上盖板。
- 4 触按  键，进行第二面扫描，完成复印。



身份证智能复印

- 1 触按  键，将身份证放置在扫描区指定区域的任意位置并合上盖板。
- 2 触按  键，进行第一面扫描。
- 3 待  键停止闪烁，将身份证翻面并合上盖板。
- 4 触按  键，进行第二面扫描，完成复印。

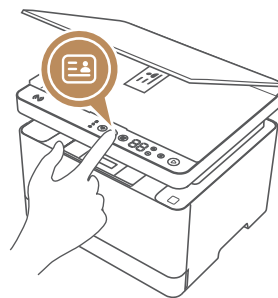

获取更多

扫码或访问 <https://consumer.huawei.com/cn/support/printers>，获取更多帮助信息和操作指导。



安全信息

在使用和操作设备前，为确保设备性能最佳，并避免出现危险或非法情况，请查阅并遵循所有的安全信息。

操作安全与保养

- 设备产生的无线电波可能会影响植入式医疗设备或个人医用设备的正常工作，如起搏器、植入耳蜗、助听器等。若您使用了这些医用设备，请向其制造商咨询使用本设备的限制条件。
- 在使用本设备时，请与植入的医疗设备（如起搏器、植入耳蜗等）保持至少 15 厘米的距离。
- 电源插头应连接到易于触及的插座，插座应与接地线连接。
- 当不使用本设备时，请断开电源与设备的连接并从电源插座上拔掉电源插头。
- 雷电天气请断开电源，并拔出连接在设备上的所有线缆，以免设备遭雷击损坏。
- 请在温度 5℃~35℃、湿度 20%~80%（非凝结）范围内使用本设备，并在温度 -25℃~+40℃、湿度 30%~93% 范围内存放设备及其配件。当环境温度过高或过低时，可能会引起设备故障。
- 请勿使用任何物体堵塞设备的开孔，且在设备四周留出 10 厘米以上的散热空间。
- 请将设备或其配件放置在通风、阴凉、无阳光直射的环境中。请勿将设备包裹、密封或在设备上覆盖毛巾及放置其它物品。请勿将设备放置在盒子、箱子等封闭环境中使用，以免散热不良导致设备损坏。
- 打开或关闭设备上盖时，小心手指被夹伤。
- 请勿在打印过程中强行将纸拉出。否则，可能会对打印机造成损坏。
- 换纸或清除卡纸的过程中，请小心操作。纸张边缘比较锋利，可能导致割伤。
- 清除卡纸时，请小心操作，以免夹伤手指。
- 请勿将碳粉、硒鼓、粉盒投入火中。
- 请根据当地法律法规来处理使用过的硒鼓和粉盒。
- 如果碳粉沾染到手上或衣服上，请立即擦去或用冷水清洗干净。
- 如果碳粉撒落到地上，应用湿布缓慢清除撒落的碳粉，以免碳粉飘散。
- 如果吸入碳粉或废碳粉，请用大量的水漱口，并进入有新鲜空气的环境中，必要时请就医。
- 如果碳粉进入眼睛，请立即用大量的水冲洗，必要时请就医。
- 请勿将设备靠近热源或裸露的火源，如电暖器、微波炉、烤箱、热水器、炉火、蜡烛或其他可能产生高温的地方。
- 本设备及其配件可能包含一些小零件，请将设备及其配件放置在儿童接触不到的地方。儿童可能在无意之中损坏本设备及其配件，或吞下小零件导致窒息或其他危险。
- 请勿让儿童接触硒鼓、粉盒。
- 不建议您自行升级部件或更换模块。如有相关服务需求，请联系华为客户服务中心。
- 请保持设备及其配件干燥。请勿使用微波炉或吹风机等外部加热设备对其进行干燥处理。
- 请勿使设备及其配件受到强烈的冲击或震动，以免损坏设备及其配件，导致设备故障。
- 清洁和维护前，请停止使用本设备，关闭所有应用，并断开与其他设备的所有连接或线缆。
- 请勿使用烈性化学制品、清洗剂或强洗涤剂清洁设备或其配件。请使用清洁、干燥的软布擦拭设备或其配件。
- 请勿在设备上放置任何物体（如蜡烛、盛水容器等），若有异物或液体进入设备，请立刻停止使用并断开电源，拔出连接在设备上的所有线缆，并联系华为客户服务中心。
- 在换气不畅的房间中长时间使用或打印大量文件时，请适时通风换气。
- 如果您所在区域室内外温差较大，打印机从室外低温环境搬到室内时，建议您将新打印机在室内环境静置 2~4 小时再使用，避免光学玻璃表面由于温度突变导致结雾影响图像打印质量。

产品中有害物质的名称及含量

部件名称	有害物质					
	铅 (Pb)	汞 (Hg)	镉 (Cd)	六价铬 (Cr (VI))	多溴联苯 (PBB)	多溴二苯醚 (PBDE)
控制面板	×	○	○	○	○	○
塑料外壳	○	○	○	○	○	○
扫描模组	×	○	○	○	○	○
激光模组	×	○	○	○	○	○
硒鼓	×	○	○	○	○	○
粉盒	×	○	○	○	○	○
电源组件	×	○	○	○	○	○
附件	×	○	○	○	○	○

本表格依据 SJ/T 11364 的规定编制。

○：表示该有害物质在该部件所有均质材料中的含量均在 GB/T 26572 规定的限量要求以下。

×：表示该有害物质至少在该部件的某一均质材料中的含量超出 GB/T 26572 规定的限量要求，且目前业界没有成熟的替代方案，符合欧盟 RoHS 指令环保要求。

因型号不同，产品可能不包括以上所有部件，请以产品实际销售配置为准。



本标识内数字表示产品在正常使用状态下的环保使用期限为 10 年。某些部件也可能有环保使用期限标识，其环保使用年限以标识内的数字为准。



仅适用于海拔2000m以下地区安全使用。

2000m ھۆيىدىكى ئۆلكىلەردە بولغاندا، ئۇنىڭدىن ئېلىنغان ھۆيىدىكى ئۆلكىلەردە ئىشلىتىشقا بولىدۇ.

Dan hab yungh youq gij digih haijbaz 2000m doxroengz haenx ancienz sawjyungh.

پەقەت دېڭىز يۈزىدىن ئېگىزلىكى 2000m تۆۋەن رايوندا بىخەتەر ئىشلىتىشكە بولىدۇ.



仅适用于非热带气候条件下安全使用。

ئىسسىق ھۆلەل ۋە باشقا ئىسسىق ھۆلەل ئىچىدە ئىشلىتىشقا بولىدۇ.

Dan hab yungh youq gij dienheiq diuzgen mbouj dwg diegndat haenx ancienz sawjyungh.

پەقەت ئىسسىق بەلباغ كىلىماتىدىن باشقا شارائىتتا بىخەتەر ئىشلىتىشكە بولىدۇ.

警告



关闭上盖时请小心操作，避免夹伤手。
避免儿童接触。



该标签标示的部件为热零部件。

触摸该零部件时会烫伤手指，关闭电源后等待半小时才能触摸零部件。

激光的安全性

本产品符合 IEC 60825-1: 2014 中对 1 类激光产品的要求。



注意：如果未按照本手册中的规定而擅自使用控制器、进行调节或执行操作可能会使操作员受到辐射。

法律声明

版权所有 © 华为 2021。保留一切权利。

商标声明

Bluetooth® 字标及其徽标均为 Bluetooth SIG, Inc. 的注册商标，华为技术有限公司对此标记的任何使用都受到许可证限制，华为终端有限公司为华为技术有限公司的关联公司。

在本手册以及本手册描述的产品中，出现的其他商标、产品名称、服务名称以及公司名称，由其各自的所有人拥有。

其他声明

通过国家十环认证的型号，产品无任何外接输入电源相连时可实现零能耗。请以购买时实际产品型号为准。

产品回收处理相关信息，请访问

<https://consumer.huawei.com/cn/support/recycling/>。

隐私保护

了解我们如何保护您的个人信息，请访问

<https://consumer.huawei.com/privacy-policy> 阅读我们的隐私政策。

更多信息请访问 <https://consumer.huawei.com/cn/>。

本指南仅供参考，不构成任何形式的承诺，产品（包括但不限于颜色、大小、屏幕显示等）请以实物为准。如出现本指南与官网描述不一致的情况，请以官网说明为准，恕不另行通知。