

产品介绍

包装清单



提示：说明书中的产品、配件、用户界面等插图均为示意图，仅供参考。由于产品的更新与升级，产品实物与示意图可能略有差异，请以实物为准。

02

产品介绍

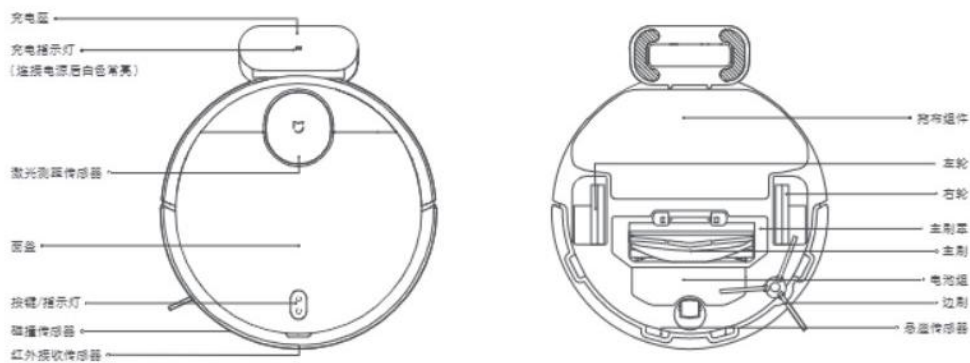

主机指示灯状态说明

白灯常亮	正常工作状态	黄灯常亮	Wi-Fi连接
白色呼吸	正在充电	黄灯闪烁	状态异常
白色闪烁	正在回充/正在固件升级	熄灭	关机/睡眠状态

03

使用前准备

1. 移除防撞条



2. 安装边刷

取出边刷，安装罩显示位置的扣位处，听到“落”一声，表示安装到位。

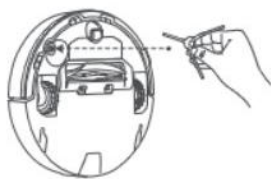

3. 撕掉充电座保护膜，靠墙放置并连接电源

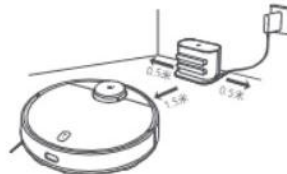

注意：

- 请勿将充电座放置于阳光直射的地方。
- 请确保充电座与主机间隔0.5米，前方1.5米范围内不要放置物品。

4. 充电

将主机置于充电座上充电。

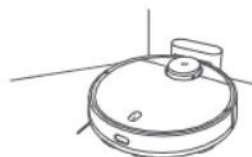

提示：

- 首次充电，建议充满后再使用，以保护电池性能。
- 主机在充满电后将自动开机，充电过程中无法关机。

04

连接米家APP

本产品已接入米家，可通过米家APP或小爱同学操控，并与其他产品互联互通。



扫描二维码，下载并安装米家APP。已安装米家APP的用户可直接进入设备连接页面。或在应用商店搜索“米家”，下载并安装米家APP。打开米家APP首页，在页面上角点击“+”，根据APP提示方式添加设备。



9A9F7F36



提示：

- 连接米家APP时，iOS系统设备需要扫描APP提示连接扫描的条码：“[a]mivacuum-v18_miapXXXX”。
- 由于米家APP的升级与更新，实际操作可能与以上描述略有差异，请按照当前米家APP内指引进行操作。

重置Wi-Fi

请在开机状态下同时长按  和  键7秒，听到语音提示后，重置Wi-Fi成功。

重置系统设置

长按  键5秒，听到“滴”声，再次长按  键5秒，听到语音提示后，主机重置。预约清扫和Wi-Fi等相关设置恢复到出厂状态。

05

常见问题

无法连接Wi-Fi

可能原因及解决方法

- 请确认Wi-Fi密码是否正确。
- 主机不支持5GHz网络频段，请使用2.4GHz网络。
- Wi-Fi信号不良，请确保主机在Wi-Fi覆盖范围内且信号良好。
- Wi-Fi连接异常，请重置Wi-Fi并下载最新版本米家APP后尝试再次连接。

在米家APP中无法绑定
"[a]mivacuum-v18_miapXXXX"
网络连接

- 请确保主机在Wi-Fi覆盖范围内且信号良好，然后重置主机Wi-Fi，重新连接网络。

使用

提示：首次使用，请先根据APP提示完成快速设置。请确保主机从充电座出发，同时移除地面障碍物，以保证设置准确。

启动扫拖

1. 取出二合一水箱，打开盖子，注入清水后扣好盖子。将其按照图示方向装入主机，确认卡扣卡牢。

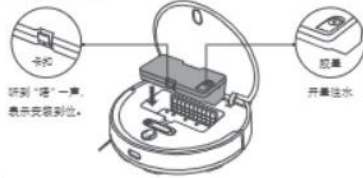

注意：

- 请取出二合一水箱加水，请勿添加热水、清洁剂、消毒液等，以免损坏机器。
- 若二合一水箱内无水，则为出厂注水密封装置，需先取除，请放心使用。

2. 每次使用扫拖功能前，请打湿拖布并晾干后再安装到拖布支架上。按照图示方向水平插入主机底部，听到“嗒”一声，表示安装到位。

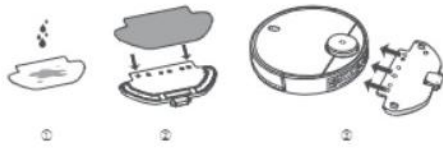

3. 短按 键启动扫拖。

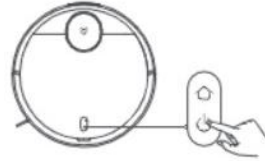

注意：抹布完成者，请及时倒出二合一水箱内余水，并清洗晾干抹布，避免产生异味和发霉。

如仅需要使用扫地功能时，请按照图示取下拖布支架：

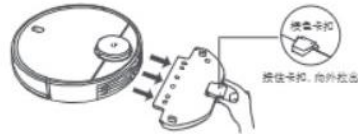

注意：本机运行时，请在家中移除宠物玩具和电线等障碍物以避免碰撞或堵塞。

06

使用

暂停

本机运行时，短按任意键暂停，然后短按 键继续工作。

提示：本机暂停或待机3分钟后，进入休眠状态，可随任意按键唤醒。

加水或清洁拖布

主机在工作中，请暂停后，取下二合一水箱加水或清洗拖布，然后装回，并短按 键继续工作。

回充

工作中，短按 键暂停工作，再次短按 键开始回充。待机且未连接充电座时，短按 键，主机开始回充；工作结束或电量过低，主机自动回充。

勿扰模式

主机在勿扰模式下，不执行断点续扫、预约清扫及主动拖扫逻辑，且充电1分钟后指示灯熄灭。可在APP中打开或关闭勿扰模式。

提示：拖布脏污、断点续扫、预约清扫、主动拖扫等更多功能，请参考APP。

07

维护与保养

二合一水箱及滤网

1. 取出二合一水箱，按图示拆下滤网。



2. 倒掉垃圾，用清洁剂清洗二合一水箱。



注意：

- 请勿冲刷，浸泡二合一水箱。
- 定期清洗二合一水箱，以免虫卵滋生影响清洁效果。

3. 用清洁剂清洗滤网。



提示：如有需要，也可以用水清洗滤网，务必要完全晾干后再用。不建议用热水洗。

拖布

取下拖布架上的拖布，清洗晾干。

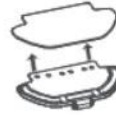

悬崖传感器

每3个月使用柔软抹布清洁一次悬崖传感器。

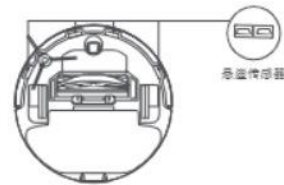

悬崖传感器

08

维护与保养

主刷及边刷

- 取出边刷；
- 按住卡扣取下主刷罩，露出主刷，并拔出主刷轴承；
- 使用清洁剂进行清洗。



主刷清洁方法



部件	维护频率	更换频率
边刷	每2周	3-6个月
主刷	每周	6-12个月
滤网	每周	3-6个月
主刷罩	/	3-6个月(或有磨损时)
拖布	每次使用后	3-6个月(或有磨损时)

提示：请参考表格进行部件更换，以确保清洁效果。

09