

本产品仅限于家庭使用。使用产品前请仔细阅读本说明书，并妥善保管。
 为保证更好口感，当超过8小时未使用本产品时，接的第一杯水(150ml)不建议饮用。

产品介绍

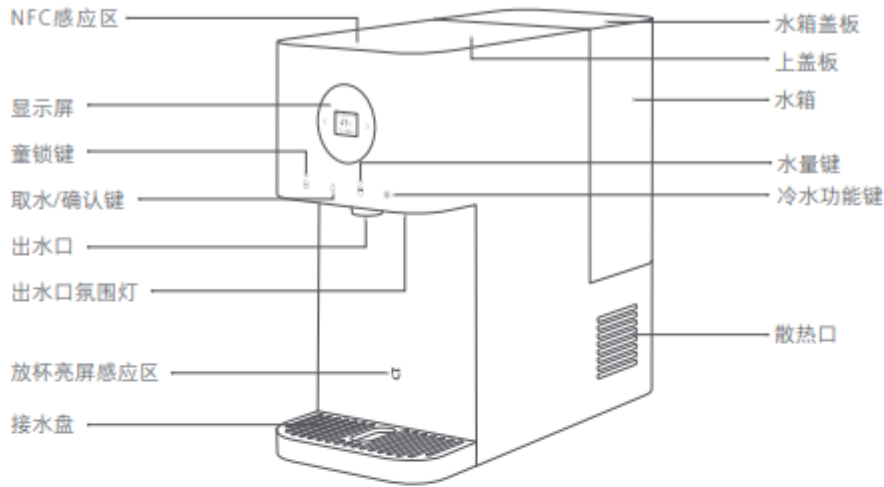

提示: 取50℃以下的常温水时, 出水口氛围灯亮白色; 取50℃以上的热水时, 氛围灯亮橙色; 取经过制冷后的冷水时, 氛围灯亮蓝色。

配件清单



控制面板

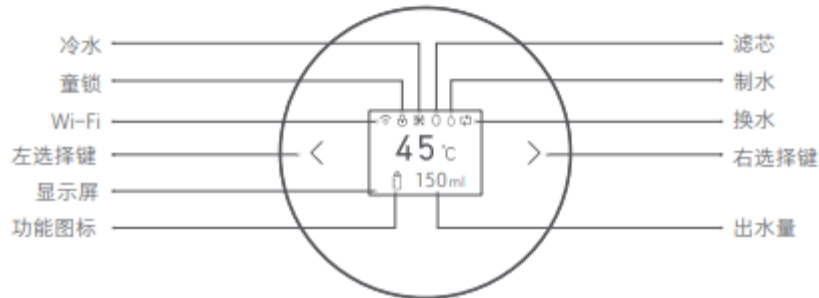





童锁键     冷水功能键

提示: 说明书中的产品、配件、用户界面等插图均为示意图, 仅供参考。由于产品的更新与升级, 产品实物与示意图可能略有差异, 请以实物为准。

01

指示说明

图示名称	状态描述	状态说明
 童锁	童锁常亮	水温大于50℃, 需先解锁再取水
	童锁熄灭	可正常取水
 滤芯	滤芯常亮	根据滤芯使用寿命变化, 共有5种显示, 分别代表100%、75%、50%、25%、0%
	滤芯闪烁	滤芯寿命已经到期
 制水	制水常亮	制水中或冲洗中
	制水闪烁	内部纯水箱缺水
 换水	换水常亮	水箱需换水 水箱水质过差 水箱水位过低 水箱未安装
	换水闪烁	水箱未提走情况下, 泵累计工作时间过长

使用

注意: 因本产品内有压缩机, 请拆箱静置2小时后再通电使用。

滤芯安装方法

1. 从包装中取出PPC滤芯;
2. 如图所示, 将滤芯上的定位标记与机身上的定位标记对齐, 轻轻放入PPC滤芯桶内;

提示: 两支滤芯上下放置(见说明书第4页, 首次使用图示)。

3. 轻压滤芯并将滤芯手柄旋转至水平位置;

滤芯到位有以下指示:

- 滤芯手柄按“凸”方向旋紧;
 - 滤芯顶面“●”与中框外“●”表面对齐。
4. 以同样方法完成RO滤芯的安装。

提示: 初次使用先冲洗3箱水, 净饮机静置24小时后, 再冲洗3箱水。



连接电源

将电源插头插入交流电插座。

连接 Wi-Fi

米家台式净饮机第一次通电后自动进入Wi-Fi等待连接状态。请在米家APP中进行连接设置。



连接米家APP

本产品已接入米家,可通过米家APP操控,并与其他产品互联互通。扫描二维码,下载并安装米家APP,已安装米家APP的用户将直接进入设备连接页。或在应用商店搜索“米家”,下载并安装米家APP。打开米家APP首页,在页面右上角点击“+”,根据APP提示方式添加设备。

提示:由于米家APP的升级与更新,实际操作可能与以上描述略有差异,请按照当前米家APP内指引进行操作。



FCCACE95

02

Wi-Fi复位

1. 按右选择键至显示屏显示“复位”后,按取水/确认键;
2. 按左、右选择键至显示屏显示“Wi-Fi复位”后,按取水/确认键;
3. 按右键,选中“是”后,按取水/确认键;
4. 进入自动复位中。



Wi-Fi状态

显示屏显示	📶 慢闪	📶 常亮	📶 快闪	📶 熄灭
运行模式	等待连接	连接成功	掉线重连	连接失败

提示:当Wi-Fi未连接时,Wi-Fi图标为闪烁状态。30分钟内不连接Wi-Fi,Wi-Fi图标将消失。

NFC

1. NFC功能:

米家台式净饮水机顶盖前端内置NFC智能感应芯片,将手机NFC功能打开后贴近米家台式净饮水机NFC图标处,手机会自动打开米家APP,进入功能菜单。

- 提示: 1. Android系统的手机需先打开手机NFC功能后才能使用NFC功能;
Android支持机型:小米、华为、OPPO、vivo等具有NFC功能的机型。
2. iOS系统的手机的NFC功能默认为开启状态,无需单独打开NFC功能;
iOS支持机型: iPhone XR, iPhone XS, iPhone XS Max, iPhone 11, iPhone 11 Pro, iPhone 12, iPhone 12 Pro等及后续发布的机型。

2. NFC使用方法:

使用NFC时,手机需处于解锁状态,将手机NFC感应区域靠近米家台式净饮水机NFC图标处。

Android:手机触碰后自动执行。

iPhone:弹出通知,点击通知即可自动执行。

- 提示: 1. Android手机感应后,若已安装米家APP则打开APP;若未安装,则跳转应用市场米家APP下载页。
2. iPhone手机感应后,弹出通知,点击“在米家APP内打开”判断是否已安装,若已安装米家APP则打开APP;若未安装,则跳转App Store下载页。



3. NFC感应区域:

Android: NFC感应区域通常在手机顶部或摄像头附近。

iPhone: NFC感应区域在手机顶部。

提示: 因部分机型NFC位置有所不同, 使用时请左右移动到感应区域。

放杯亮屏

当杯子与放杯亮屏感应区的距离低于10mm时, 净饮水机的显示屏会自动点亮。点亮后若无操作, 显示屏将会根据设定的熄屏时间自动熄屏。

提示: 受光线等外在因素影响, 放杯亮屏感应灵敏度会有一定干扰性。

03



首次使用时或更换新滤芯后, 水箱出现水气翻滚现象为滤芯排气的正常现象, 请放心使用。

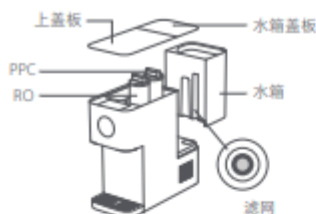
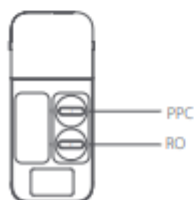

首次使用

- 1、按图示位置分别安装好两支滤芯;
- 2、先取下水箱盖板, 再取下水箱, 清洗水箱后注入自来水(不要超过最大水位线), 将水箱放回净饮水机;
- 3、盖好上盖板、水箱盖板并放置好接水盘;
- 4、接通电源(确保电源及插口干燥无破损);
- 5、执行新机冲洗模式, 并放置较大的容器用于接水;
- 6、连接Wi-Fi;
- 7、调节沸点(参考第6页: 沸点功能);
- 8、开始正式使用。

提示: 净饮水机左右两侧面有散热口和回风口, 左右两侧20cm内请勿放置任何物体。

水箱安装方法

1. 请将净饮水机放置在阴凉、通风、稳固的平面上, 远离热源。

2. 打开水箱盖板, 向上提出水箱, 往原水箱内注入自来水后装回净饮水机后部, 并盖好水箱盖板。

提示: 大格子为原水箱, 用来接自来水;
小格子为浓缩水箱, 用来排浓缩水(浓缩水不可饮用)。

3. 接水时, 请勿超过最大水位刻度线, 以免溢出。

选择出水模式

以“45℃冲奶”模式为例:

1. 按左、右选择键, 选择“45℃冲奶”模式;
2. 按取水/确认键取水。

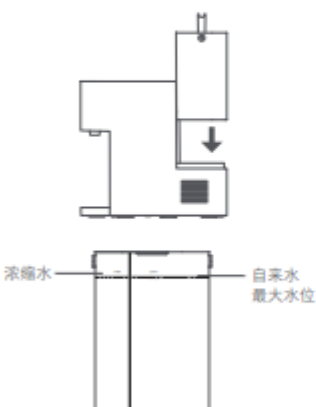

浓缩水
自来水
最大水位





提示: 取水过程中, 按任意按键停止出水。

取冷水

1. 按冷水功能键, 选择“冷水”模式直接点亮显示屏;
2. 显示屏出现冷水模式下的温度和水量;
3. 按取水/确认键取水。

提示: 1. 冷水取水时, 不管冷水有无达到设定的温度(压缩机制冷完成或是在正在制冷中), 均可以正常出水;
2. 默认设置下, 每个模式均为“150mL”、“300mL”、“MAX”三种水量可供选择。按水量键依次循环切换。
3. 长按冷水功能键开启或关闭冷水功能。
4. 冷水保冷功能默认开启, 同时按水量键和冷水功能键3秒, 可进行关闭。再按3秒, 重新开启。

04



选水量后取水

以“45°C冲奶”模式为例:

1. 按左、右选择键, 选择“45°C冲奶”模式;
2. 按水量键, 修改取水水量;
3. 按取水/确认键取水。

提示: 1. 默认设置下, 每个模式均为“150mL”、“300mL”、“MAX”三种水量可供选择。按水量键依次循环切换。
2. 取水时, 按任一按键, 净饮机立刻中止出水。



MAX取水

以“45°C冲奶”模式为例:

1. 按左、右选择键, 选择“45°C冲奶”模式;
2. 按水量键, 修改取水水量为MAX;
3. 按取水/确认键取水。

提示: “MAX”表示不限量的取水模式。选择MAX取水, 净饮机将持续出水, 直到水箱缺水时自动停止, 也可随时按任意键中止取水。



冲洗

1. 按左选择键至显示屏显示“冲洗”后, 按取水/确认键;
2. 按取水/确认键后, 按左、右选择键选择“是”;
3. 显示屏显示“请放置好接水容器”后, 按任意键开始冲洗。

提示: 1. 冲洗中可按任意按键进入取消冲洗的选择界面。
2. 若在冲洗过程中水箱中的水耗尽, 显示屏提示缺水, 同时换水图标闪烁, 请加加水后继续冲洗。
3. 冲洗过程中, 如出现少量杂质或漂浮物属正常现象, 请放心使用。
4. 如果冰胆(储存冰水的水箱)连续48小时处于保温状态但未出水, 当开始取冷水时, 净饮机会提示进行冰胆冲洗。

换水

当出现以下情况时, 不能继续制水, 取水不受影响。

1. 水箱水质TDS过高;
2. 水箱水位过低;
3. 水箱未安装;
4. 水箱未提走情况下, 泵累计工作时间过长。

提示: 水箱水用完后或不能继续制水时, 需提起水箱倒掉浓缩水后, 重新加水即可。





提示: 取水过程中, 按任意按键停止出水。

取冷水

1. 按冷水功能键, 选择“冷水”模式直接点亮显示屏;
2. 显示屏出现冷水模式下的温度和水量;
3. 按取水/确认键取水。

提示: 1. 冷水取水时, 不管冷水有无达到设定的温度(压缩机制冷完成或是在正在制冷中), 均可以正常出水;
2. 默认设置下, 每个模式均为“150mL”、“300mL”、“MAX”三种水量可供选择。按水量键依次循环切换。
3. 长按冷水功能键开启或关闭冷水功能。
4. 冷水保冷功能默认开启, 同时按水量键和冷水功能键3秒, 可进行关闭。再按3秒, 重新开启。

04



选水量后取水

以“45°C冲奶”模式为例:

1. 按左、右选择键, 选择“45°C冲奶”模式;
2. 按水量键, 修改取水水量;
3. 按取水/确认键取水。

提示: 1. 默认设置下, 每个模式均为“150mL”、“300mL”、“MAX”三种水量可供选择。按水量键依次循环切换。
2. 取水时, 按任一按键, 净饮机立刻中止出水。



MAX取水

以“45°C冲奶”模式为例:

1. 按左、右选择键, 选择“45°C冲奶”模式;
2. 按水量键, 修改取水水量为MAX;
3. 按取水/确认键取水。

提示: “MAX”表示不限量的取水模式。选择MAX取水, 净饮机将持续出水, 直到水箱缺水时自动停止, 也可随时按任意键中止取水。



冲洗

1. 按左选择键至显示屏显示“冲洗”后, 按取水/确认键;
2. 按取水/确认键后, 按左、右选择键选择“是”;
3. 显示屏显示“请放置好接水容器”后, 按任意键开始冲洗。

提示: 1. 冲洗中可按任意按键进入取消冲洗的选择界面。
2. 若在冲洗过程中水箱中的水耗尽, 显示屏提示缺水, 同时换水图标闪烁, 请加加水后继续冲洗。
3. 冲洗过程中, 如出现少量杂质或漂浮物属正常现象, 请放心使用。
4. 如果冰胆(储存冰水的水箱)连续48小时处于保温状态但未出水, 当开始取冷水时, 净饮机会提示进行冰胆冲洗。

换水

当出现以下情况时, 不能继续制水, 取水不受影响。

1. 水箱水质TDS过高;
2. 水箱水位过低;
3. 水箱未安装;
4. 水箱未提走情况下, 泵累计工作时间过长。

提示: 水箱水用完后或不能继续制水时, 需提起水箱倒掉浓缩水后, 重新加水即可。





换水

当出现以下情况时,不能继续制水,取水不受影响。

1. 水箱水质TDS过高;
2. 水箱水位过低;
3. 水箱未安装;
4. 水箱未提走情况下,泵累计工作时间过长。

提示:水箱水用完后或不能继续制水时,需提起水箱倒掉浓缩水后,重新加水即可。



童锁模式

出水温度高于50℃时,净饮机自动开启童锁功能。

1. 临时解锁取水:按童锁键后解锁,再按取水/确认键即可取水。
2. 取消童锁功能:长按童锁键5秒。取消后,出水温度高于50℃时不再自动开启童锁功能。
3. 恢复童锁功能:长按童锁键5秒。

若有售后服务需求,请拨打小米服务电话:400-100-5678
 或访问小米售后服务网址:www.mi.com/service
 申请单位(生产者):广东纯米电器科技有限公司
 地址:广东省佛山市顺德区北滘镇北滘社区环镇东路南1号C栋二楼之一(住所申报)
 生产企业:中山市雅乐思净水科技有限公司
 地址:中山市南头镇同济西路17号(雅乐思电器实业有限公司内第一车间)
 执行标准:GB 4706.1-2005、GB 4706.19-2008、GB 4706.13-2014、Q/ GDCM002-2020

冬季模式

当开启冬季模式时,除常温和开水档位外,其余档位的出水温度会提高3℃。冬季模式默认关闭,仅在米家APP中开启此功能。

海拔高度	开水设定值
0~500m	97℃~100℃
500~1500m	94℃~96℃
1500~2000m	90℃~93℃
>2000m	不建议使用“开水”模式

沸点功能

因为水的沸点随着海拔的升高而降低,为了避免沸腾蒸汽烫伤,建议在高海拔下,进行沸点调节;出厂默认是低海拔沸点,低海拔地区不需要调节沸点。

1. 同时按住童锁键和水量键;
2. 进入“沸点温度”,可以按左、右键调节沸点;
3. 具体沸点请参考沸点参照表调节;
4. 调节完成后按取水/确认键,完成沸点修正。

滤芯使用寿命及复位

PPC滤芯和RO滤芯寿命相同,不大于12个月(依据水质和用水量不同会有所差异),滤芯图标闪烁提醒滤芯寿命到期。

滤芯寿命识别

滤芯图标根据滤芯的使用情况显示滤芯寿命,分别代表100%、75%、50%、25%、0%。

提示:滤芯图标闪烁,滤芯寿命到期。

