

SAMSUNG

激光投影仪用户手册



The Premiere 保留备用 LSP7T / LSP9T

激光投影仪

在使用本机之前，请仔细阅读使用说明并妥善保管以备日后参考查阅



感谢您购买三星产品。请在三星网站注册您的产品，以获得更全面的服务：

www.samsung.com

型号 _____ 序列号 _____

阅读本用户手册之前的须知内容

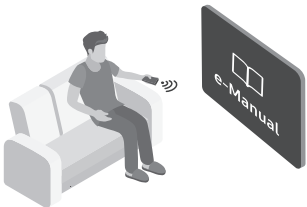

本投影仪随附了此用户手册和内置电子手册。
在阅读本用户手册之前，请查看以下内容：

	用户手册	请阅读本随附的用户手册，了解有关产品安全、安装、配件、初始配置和产品规格方面的信息。
	说明书	有关此投影仪的更多信息，请阅读产品中内置的电子手册。 <ul style="list-style-type: none">要打开说明书，  >  设置 > 支持 > 打开说明书



您可以在网站（www.samsung.com）上下载手册，然后在 PC（电脑）或移动设备上查看其内容。

了解电子手册的辅助功能

- 有些菜单屏幕无法通过电子手册访问。

	搜索	从搜索结果中选择一项以加载相应页面。
A-Z	索引	选择一个关键字可导航到相关页面。 <ul style="list-style-type: none">菜单可能不会出现，具体视地区而定。
	站点地图	它显示了说明书中每个项目的列表。
	最近观看的频道	从最近查看的主题列表选择一个主题。



了解出现在电子手册主题页面上的按钮的功能

	立即尝试	用于访问相应菜单项并直接试用相关功能。
	链接	立即在说明书页面上访问链接的下划线主题。

警告！重要安全说明

使用投影仪前，请仔细阅读安全说明。

请参阅下表，了解三星产品上可能出现的各种符号的说明。

注意	
触电危险，请勿打开。	
小心：为减少触电危险，请勿卸下机盖（或后盖）。内部没有用户可以自行维修的部件。所有维修均应由专业人员进行。	
	此符号表示内部有高压。请勿接触本产品内部的任何部件，以防发生危险。
	此符号提醒您本产品随附有关于操作和保养的重要说明。
	交流电压：以该符号标记的额定电压是交流电压。
	直流电压：以该符号标记的额定电压是直流电压。
	注意。请参考使用说明：此符号指示用户参考使用说明上的更多安全相关信息。

安装

- 机箱内及后部或底部的开槽和洞孔是为了提供必要的通风而设计。为了确保本设备的正常运行和防止过热，切勿堵塞或遮盖这些开槽和洞孔。
 - 不要将本设备放置在受限制的空间，如：书柜或嵌入的橱柜，除非有适当的通风条件。

- 不要将本设备放置在电暖炉或暖气片附近或上方，或阳光可直射的地方。
- 不要将盛有水的容器（例如花瓶等）放置在本设备上，否则可能导致火灾或触电。
- 切勿将本设备暴露在雨中或潮湿的环境中。
- 如果要在多尘、高温或低温、高湿度、含化学物质的环境安装本投影仪，或将其安装在机场或火车站等需要进行 24 小时使用的地方，请务必与授权的三星服务中心联系，以了解更多信息。否则，投影仪可能会严重受损。
- 切勿将液体滴洒到本设备上。
- 切勿将电池置于火中。
- 切勿将电池（安装的电池组或电池）暴露在过热的环境中，例如阳光、火源等。
- 注意：更换遥控器电池时，若使用错误型号的电池，可能会有爆炸的危险。只能使用相同或同等类型的电池。
- 警告 — 为了防止发生火灾，请确保本产品始终远离蜡烛和其他明火。
- 在投影仪启动一段时间后触摸投影仪应特别小心。某些部件摸上去可能会发热。



操作

- 本设备使用电池。在您的社区，可能有要求您正确处置这些电池的环保规定。请联系您当地的机构以了解关于处理或回收电池的信息。
- 请勿让本产品跌落或撞击本产品。如果产品损坏，请拔下电源线，并与三星服务中心联系。
- 在您需要完全关闭投影仪时，请等到风扇完全停止转动，以便投影仪可以完全冷却。

功率

- 勿使墙上插座、延长电线或便利插座超载，因为这样可能导致火灾或触电。
- 电源线应布置在不会被踩到或被上方或旁边物体挤压的位置。应特别注意插头处、墙上插座以及设备接出处的电线。
- 在雷电天气下或无人看管或长时间不用的情况下，为了更好地保护本机器，请拔下其插头，并断开天线或电缆系统的连接。这样可以预防投影仪在雷电期间或电源线路出现电涌的情况下被损坏。
- 插入投影仪的交流电源线之前，请确保投影仪的工作电压与您当地的电源供应电压相匹配。请参阅手册的电源规格部分和/或产品上的电源标签以了解电压和电流信息。
- 切勿将任何金属物件插入本设备的洞孔，这可能会导致触电。
- 为防止触电，切勿触碰本设备内部的任何部件。只有合格的技术人员才可以打开本设备。

- 务必将电源线牢固插入。从墙上插座拔下电源线时，务必抓住电源插头将它从插座拔下。切勿以拉拽电源线的方式拔下电源线。请勿用湿手触碰电源线。
- 如果本设备工作不正常，特别是当其发出任何不寻常的声音或气味时，请立即拔下电源插头，然后联系授权经销商或三星服务中心。
- 如果打算长时间将投影仪搁置不用，或者您要离家外出（特别是有小孩、老人或残障人士被单独留在家中时），请务必将电源插头从插座中拔出。
 - 蓄积的灰尘可能会导致电源线发出火花和热量或者使绝缘层老化，从而引起触电、漏电或者失火。
- 仅可使用正确接地的插头和墙壁插座。
 - 接地不当可能导致触电或设备损坏。（仅适用于 I 类设备。）
- 要完全关闭本设备，必须将其与墙壁插座断开。要确保自己可在必要时迅速拔下本设备，则务必让墙壁插座和电源插头便于触及。

清洁

- 要清洁本设备，从墙壁插座中拔出电源线后用柔软的干布进行擦拭。千万不要使用蜡、苯、酒精、稀释剂、杀虫剂、空气清新剂、润滑剂或清洁剂等任何化学品。这些化学品可能会损坏投影仪外观或擦除产品上印刷的信息。
- 请勿向投影仪喷水或直接喷洒任何液体。任何液体流入本产品都可能引起故障、火灾或触电。

激光

- 操作时，不要遮挡从投影仪镜头射出的光线。该光线会加热并可能融化物体，导致灼伤或起火。
- 不要直视投影仪镜头发出的光线或将其投射到任何人的眼睛。



- **警告：安装在高于孩童头顶处。关于小于 1 米近距离眼睛暴露的附加警告。**
- 根据 IEC 62471-5:2015 中定义的 RG2，与任何明亮的光源一样，不要盯着直射的光束看。
- 本投影仪是符合 IEC 60825-1:2014 的 1 类激光产品，也属于符合 IEC 62471-5:2015 要求的风险组 2
- 有关监督儿童、不盯着看、不使用光学辅助设备的其他说明。
 - 注意监督儿童，绝不允许他们在投影仪周围的任何位置盯着投影仪光束看。
 - 注意在投影仪镜头前使用遥控器启动投影仪时务必谨慎。
 - 注意用户应避免在光束内使用光学辅助设备，如双筒望远镜或望远镜。
- 不要打开或拆卸投影仪，投影仪可能会因暴露在激光辐射下造成损坏。

天线

- 向下弯曲室外天线线进入室内的部分，以防止雨水顺着流入。
- 如果您使用室外天线，请将其安装在远离电线的地方，确保即使因大风吹倒天线，也不会接触附近的任何电线。

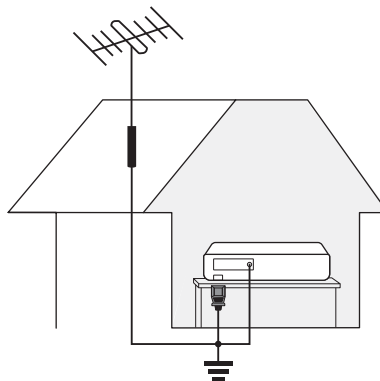

- * 本《用户手册》中的图示可能与实物外观有所差别，仅供参考。
- * 本公司保留在不预先通知的情况下更改产品设计和规格的权利。
- * 本《用户手册》的最终解释权为本公司所有。

目录

阅读本用户手册之前的须知内容	2
警告！重要安全说明	3
01 包装箱内物品	
天线隔离器安装方法	9
02 产品概述	
关于投影仪	10
03 三星智能遥控器 (Samsung Smart Remote)	
三星智能遥控器 (Samsung Smart Remote)	
按钮说明	11
将投影仪与	
三星智能遥控器 (Samsung Smart Remote)	
配对	12
将电池安装到	
三星智能遥控器 (Samsung Smart Remote) 中	12
04 安装投影仪	
影像尺寸和投影距离	14
使用电源按钮	15
将投影仪放到桌面上	16

05	故障排除和维护	
	故障排除	17
06	技术规格和其他信息	
	规格	18
	环境条件	18
	减少功耗	19
	待机模式	19
	许可	19

产品中有害物质的名称及含量

规格兼容性声明

碱性及非碱性锌-二氧化锰电池中 汞、镉、 铅含量的限制要求	21
锌-氧化银、锌-空气、锌-二氧化锰 扣式电池中汞含量的限制要求	21

01 包装箱内物品

请确保投影仪包装箱中随附有下列物品。如果缺少任何物品，请与经销商联系。

- 三星智能遥控器 (Samsung Smart Remote)
- 保修卡/规章指南 (某些地区可能不适用)
- 和电池 (2 节 5 号电池)
- 电源线
- 用户手册

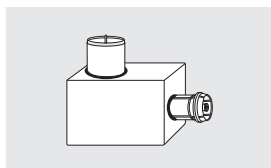

天线隔离器

- 物品的颜色和形状因型号而异。
- 未随附的电缆可单独购买。
- 打开包装箱时，请检查包装材料后面或当中是否藏有附件。
- 连接 HDMI 或 USB 缆线，或将 USB 闪存驱动器连接到 HDMI 或 USB 端口时，请使用宽度为 18 毫米 或以下，高度为 10 毫米 或以下的产品。如果 USB 缆线或 USB 闪存驱动器与投影仪的 USB 端口不匹配，请使用支持 USB 2.0 的延长线。
- 使用附有 HDMI 徽标的经认证缆线。
- 如果您不使用经过认证的 HDMI 电缆，屏幕可能不会显示或可能会发生连接错误。（推荐的 HDMI 缆线类型）
 - 超高速 HDMI 缆线（3 米或以下）

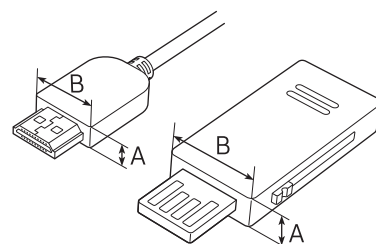

$A \leq 10$ 毫米 / $B \leq 18$ 毫米

△ 注意：电源线请牢固插入，以防从投影仪中松脱。

如果出现下列情况，可能需要收取手续费：

(a) 您要求工程师上门服务，但发现产品没有缺陷（即表示您未阅读本用户手册）。

(b) 您将产品带到三星服务中心，但发现产品没有缺陷（即表示您未阅读本用户手册）。

技术人员上门服务之前，会先通知您手续费的金额。

天线隔离器安装方法

接入本设备的有线网络天线必须与保护接地隔离，否则可能引起着火等危险，请将天线隔离器连接到墙上的天线端子，然后将连接到投影机ANT输入的天线连接到天线隔离器。

为防止火灾的危险，请在使用投影机机前，将天线隔离器正确安装在有线信号线端接口上。如在使用中有损坏情况发生，请联系三星客户服务部门进行购买或是更换。

由于我国供电条件的特殊性，接地设施不够完善，因此要求有线网络天线同轴插座与投影机之间应有隔离措施。

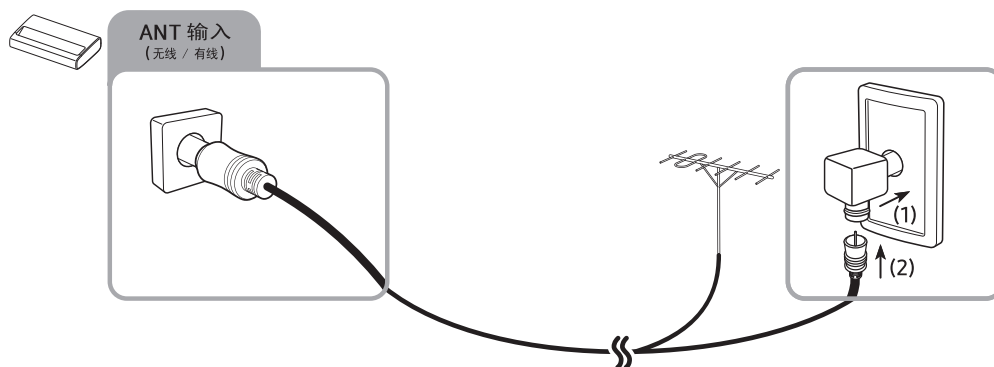

02 产品概述

关于投影仪

<正面>

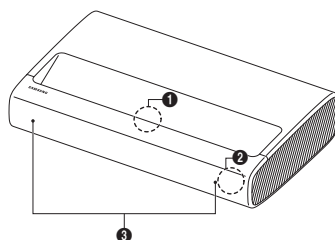

SP-LSP7TFAXXZ

SP-LSP9TFAXXZ

<背面>

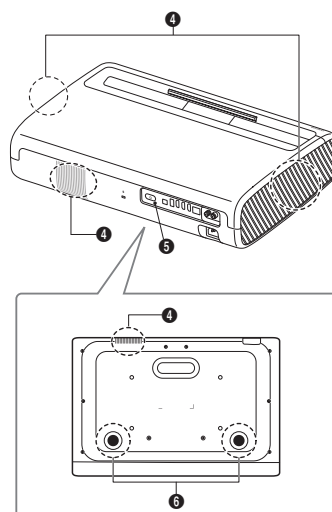
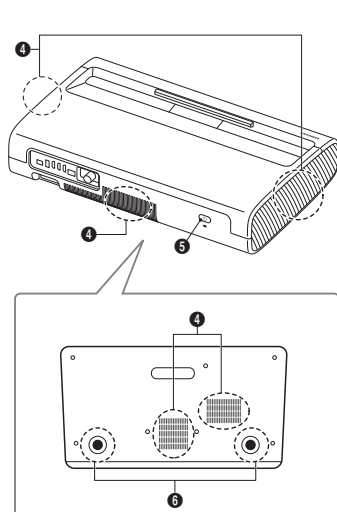

- | | | |
|------|-----------------|---------|
| ❶ 镜头 | ❷ 遥控传感器/LED 指示灯 | ❸ 扬声器 |
| ❹ 通风 | ❺ 电源按钮 | ❻ 倾斜调整脚 |

- 产品的颜色和形状可能因型号而异。
- 不要堵塞投影仪的进气口和排气口。
- 不要堵住进出风口，在进气口和排气口周围至少要留出50厘米的间隙。

03 三星智能遥控器 (Samsung Smart Remote)

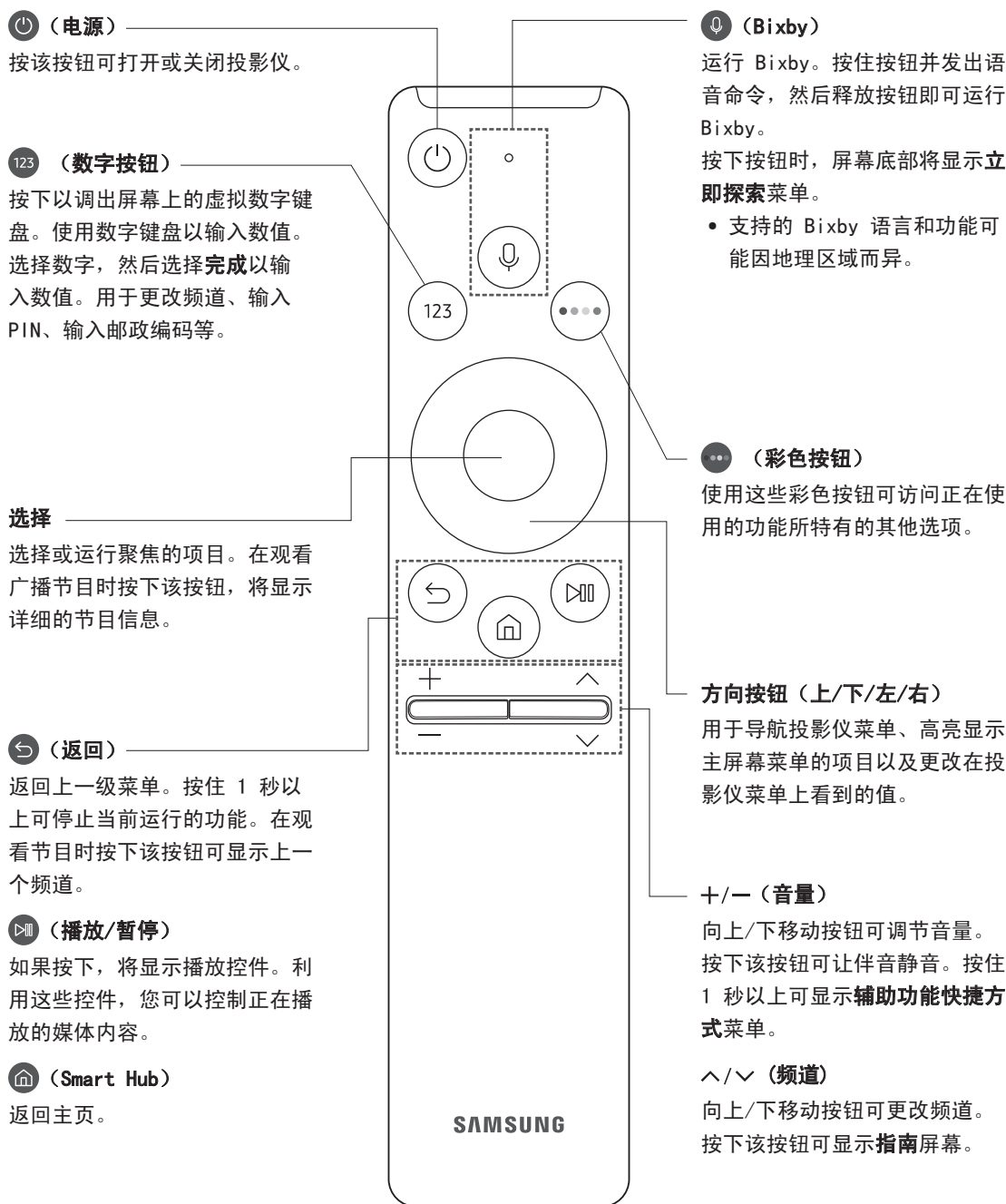

三星智能遥控器 (Samsung Smart Remote) 按钮说明

- 三星智能遥控器 (Samsung Smart Remote) 的图片、按钮和功能可能会因型号而异。
- 仅当使用投影仪随附的三星智能遥控器 (Samsung Smart Remote) 时，通用遥控器设置功能才能正常运行。

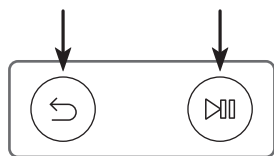

将投影仪与三星智能遥控器 (Samsung Smart Remote) 配对



首次打开投影仪时，三星智能遥控器 (Samsung Smart Remote) 将自动与投影仪配对。如果三星智能遥控器 (Samsung Smart Remote) 没有与投影仪自动配对，请将其对准投影仪的遥控传感器，然后同时按下左侧图示中标有  和  的按钮 3 秒钟或更长时间。

- 三星智能遥控器一次只能与一台投影仪配对。

将电池安装到三星智能遥控器 (Samsung Smart Remote) 中

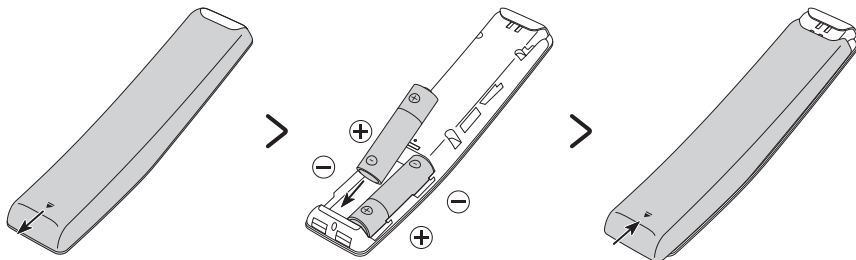

要安装电池，按图示底部箭头方向推动后盖将其打开，然后如图所示装入电池。确保正负极端的朝向正确。如所示关闭后盖。

- 推荐使用碱性电池以获得更长的使用寿命。

注意：

- 强光可能会影响遥控器的性能。因此应避免在荧光灯或霓虹灯附近使用遥控器。
- 遥控器的颜色和形状可能因型号而异。

04 安装投影仪

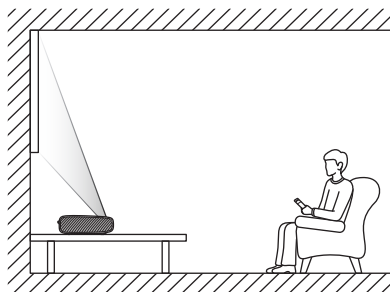

将投影仪水平安装在平坦的表面上，以防止其倾斜。

如果屏幕和投影仪在水平和垂直方向上没有对齐，或者屏幕弯曲，则显示的图像可能失真。

1. 将投影仪放在与要投影的屏幕保持适当距离的位置，连接电源线，然后启动。
 - 首次打开时，投影仪会立即启动初始设置。按照屏幕上显示的说明进行操作，并配置投影仪的基本设置，以适合您的观看环境。
 - 您可以使用投影仪背面的电源按钮打开投影仪，然后使用**控制菜单**。投影仪打开时按电源按钮，将显示**控制菜单**。
 - 在屏幕看起来歪斜或模糊时，请按照接下来的说明调整显示设置。

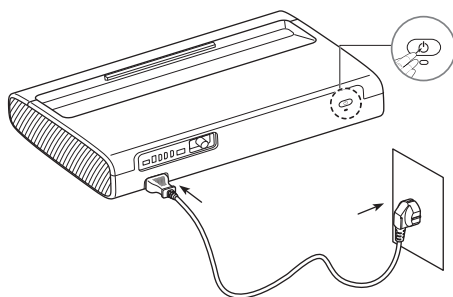

- 产品的颜色和形状可能因型号而异。

2. 向左或向右移动投影仪来调整角度，或在底部通过调整倾斜调节脚来调整角度，使屏幕变为矩形。

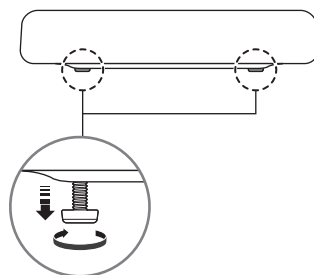
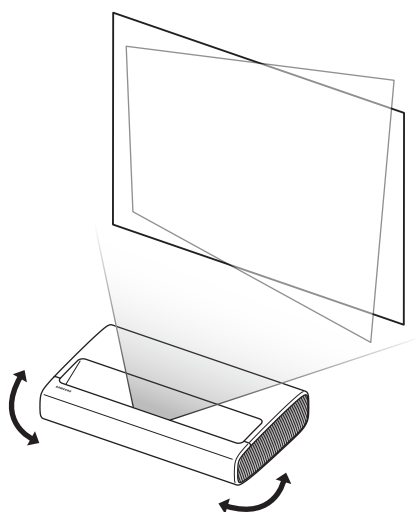

3. 向前或向后移动投影仪，以调整投影距离，达到所需的屏幕尺寸。

- 在投影屏幕不清晰时，请在 **设置 > 常规 > Projector 设置 > 聚焦** 中调整。

- 当投影的屏幕并非直角时，请在 **Projector 设置 > 屏幕调整** 中调整。

在这种情况下，屏幕分辨率可能会降低。

- 有关每个投影距离的屏幕尺寸信息，请参阅下表。

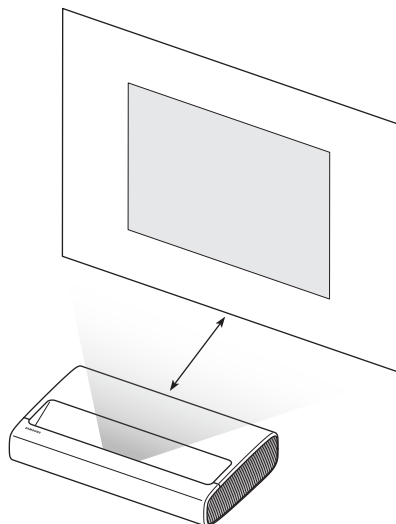

影像尺寸和投影距离

- 每个投影距离的屏幕尺寸可能会因安装环境而异。

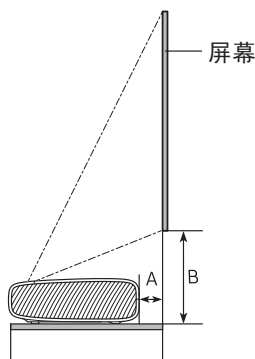

SP-LSP7TFAXXZ

C (毫米)	X (毫米)	Y (毫米)	A (毫米)	B (毫米)
2286	1992	1121	247	349
2413	2103	1183	275	364
2540	2214	1245	303	379
2667	2324	1308	331	394
2794	2435	1370	359	409
2921	2546	1432	387	424
3048	2657	1494	415	439

SP-LSP9TFAXXZ

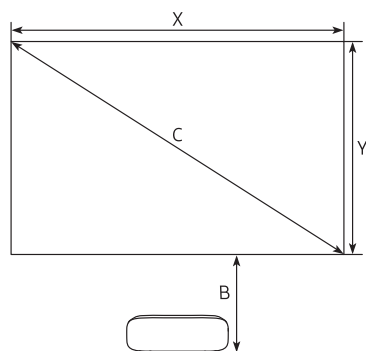

C (毫米)	X (毫米)	Y (毫米)	A (毫米)	B (毫米)
2540	2214	1245	113	351
2667	2324	1308	134	363
2794	2435	1370	154	376
2921	2546	1432	175	388
3048	2657	1494	196	401
3175	2767	1557	217	413
3302	2878	1619	238	426

使用电源按钮

您可以使用投影仪背面的电源按钮打开投影仪，然后使用**控制菜单**。投影仪打开时按电源按钮，将显示**控制菜单**。有关控制菜单具体用途的更多信息，请参阅下图。

- 操作产品侧面的按钮，以免投影屏幕被遮挡。
- 注意不要直视投影仪镜头发出的光线。

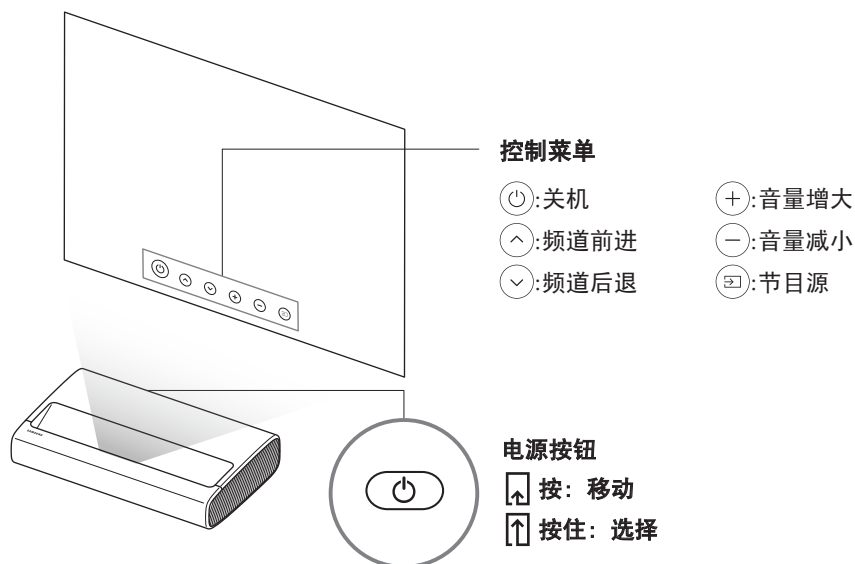

- 产品的颜色和形状可能因型号而异。

将投影仪放到桌面上



如需将投影仪安装到墙壁上，一定要咨询专业的服务机构。否则可能会导致投影仪滑落或掉落，从而造成人身伤害或产品损坏。

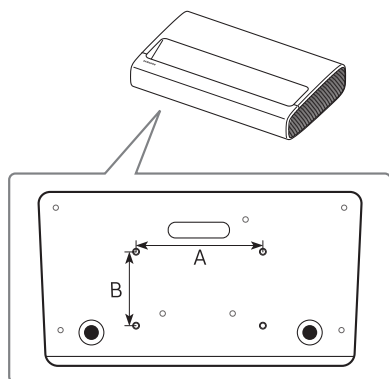

安装支架套件时，我们建议您将四个螺钉全部拧紧。

螺孔规格 (A * B), 单位: 毫米	螺钉深度 (毫米)	标准螺钉	数量
235 x 135	7-9	M6	4

- 产品的颜色和形状可能因型号而异。





请勿在投影仪开启时安装支架套件。否则可能会导致触电，进而造成人身伤害。

- 请勿使用超出标准尺寸或不符合标准螺钉规格的螺钉。太长的螺钉可能会对投影仪内部造成损坏。
- 对于不符合标准螺钉规格的支架，螺钉长度可能因支架规格而异。
- 请勿过度拧紧螺钉。这可能会损坏产品或造成产品跌落，导致人身伤害。三星对此类事故概不负责。
- 对因使用非指定的支架，或消费者未遵循本产品的安装说明而造成的产品损坏或人身伤害，三星概不负责。
- 务必由两人将投影仪放到桌面上。

05 故障排除和维护

故障排除







如果投影仪看上去有问题，请先参考以下列表，找到可能的问题并尝试相应的解决方案。另外，请查阅电子手册中的“故障排除”部分。如果这些故障排除方法都不奏效，请访问“www.samsung.com”网站，然后单击“支持”，或联系 Samsung 服务中心（见本手册封底）。

- 为使您的投影仪处于最佳状态，请将软件升级到最新版本。使用投影仪菜单上的**立即更新**或**自动更新**功能（ >  **设置** > **支持** > **软件更新** > **立即更新**或**自动更新**）。

投影仪无法打开。

- 确保将电源线牢固地插入投影仪和墙壁插座中。
- 确保墙壁插座工作正常，且投影仪右前角的遥控传感器亮起并显示为稳定的红色。
- 尝试按投影仪背面的**电源**按钮，检查并确保遥控器没有问题。如果投影仪能够打开，请参阅“遥控器不起作用”。

使用外部设备时无图像/视频/伴音，或者图像/视频/伴音失真；投影仪显示“信号弱或没有信号”；或您找不到频道。

- 确保设备妥当连接，且所有缆线正确插入。
- 拔掉投影仪和外部设备上连接的所有缆线，然后再重新连接。如果可能，尝试使用新缆线。
- 确认选择了正确的输入源（ >  **节目源**）。
- 执行投影仪自诊断，判断问题是来自投影仪还是外部设备（ >  **设置** > **支持** > **设备维护** > **自诊断** > **图片测试**或**声音测试**）。
- 如果自检结果正常，则断开并重新连接各设备的电源线，重启连接的设备。如果问题仍然存在，请参阅所连接设备的用户手册中的连接指南。
- 如果您没有使用有线电视盒或卫星接收盒，并且投影仪从天线或墙壁有线接口接收电视信号，请运行**自动选台**搜索频道（ >  **设置** > **广播** > **（自动选台设置）** > **自动选台**）。
 - **自动选台设置**可能不会出现，具体视型号或地区而定。
 - 如果您使用有线电视盒或卫星接收盒，请参阅有线电视盒或卫星接收盒手册。

遥控器不起作用。

- 按遥控器的电源按钮，检查投影仪右前角的遥控传感器是否闪烁。如果不闪烁，请更换遥控器的电池。
- 确保电池正负极（+/-）方向正确。
- 尝试在距离投影仪 1.5-1.8 米的地方将遥控器对准投影仪进行操作。
- 如果投影仪配备三星智能遥控器（Samsung Smart Remote）（蓝牙遥控器），请确保将遥控器与投影仪配对。

06 技术规格和其他信息

规格

型号		SP-LSP7TFAXXZ	SP-LSP9TFAXXZ
显示分辨率		3840 x 2160	
镜头		固定镜头	
影像尺寸（对角）		2286 毫米 ~ 3048 毫米	2540 毫米 ~ 3302 毫米
最大功率		320 W	410 W
音频最大输出功率		30 W（高音声道：10 W，低音声道：20 W）	40 W（高音声道：10 W，低音声道：20 W，指向声道：10 W）
尺寸（宽 x 高 x 深）机身		约 532.0 x 119.1 x 342.0 毫米	约 550.0 x 128.0 x 367.0 毫米
尺寸（宽 x 高 x 深）带支脚		约 532.0 x 132.7 x 342.0 毫米	约 550.0 x 141.0 x 367.0 毫米
重量（带支脚）		约 9.1 千克	约 11.5 千克
亮度		≥ 1620 流明	≥ 2385 流明
对比度		≥ 900: 1	≥ 1500: 1
静态清晰度	标清	水平	≥450 线
		垂直	≥450 线
	高清	水平	≥720 线
		垂直	≥720 线
色域覆盖率≥28%		DCI P3 ≥ 78%	BT2020 ≥ 95%
执行标准 （依据实际的生产企业适用对应的执行标准，生产企业的 具体信息请参阅外包装箱标签）		Q320583 AKYH001-2017 昆山杨皓光电有限公司企业标准投影机（Projectors）	

环境条件

工作温度	10° C 至 40° C (50° F 至 104° F)
工作湿度	10% 至 80%，无凝结
存放温度	-20° C 至 45° C (-4° F 至 113° F)
存放湿度	5% 至 95%，无凝结

注意

- 该产品为 B 类数字设备。
- 有关电源和功耗的更多信息，请参阅贴在产品上的标签额定值。
 - 标签和激光相关的注意事项位于投影仪的底面。
- 并非所有图纸都需要缩放。一些尺寸如有变更，恕不提前通知。安装投影仪之前，请参阅尺寸。对排版或印刷错误不负有责任。
- 请使用 Cat7 (*STP 型) 缆线进行连接。(100/10 Mbps)
 - *屏蔽双绞线
- 本《用户手册》中的图示可能与实物外观有所差别，仅供参考。产品设计和规格可能会有所更改，恕不另行通知。

减少功耗

投影仪关闭后即进入待机模式。处于待机模式时，投影仪还会继续消耗少量电源。为了减少功耗，请在长时间不打算使用投影仪时拔掉电源线。

待机模式

为了减少功耗，请在长时间不使用投影仪时拔掉电源线。

许可



术语 HDMI 和 HDMI High-Definition Multimedia Interface 以及 HDMI 徽标是 HDMI Licensing LLC 在美国和其他国家或地区的商标或注册商标。

产品中有害物质的名称及含量

▶ 激光投影仪

部件名称	有害物质					
	铅 (Pb)	汞 (Hg)	镉 (Cd)	六价铬 (Cr (VI))	多溴联苯 (PBB)	多溴二苯醚 (PBDE)
外壳	x	o	o	o	o	o
主板	x	o	o	o	o	o
引擎模块	x	o	o	o	o	o
雷射光源模组	x	o	o	o	o	o
风扇	x	o	o	o	o	o
铁件	x	o	o	o	o	o
线材	x	o	o	o	o	o
遥控器	o	o	o	o	o	o
包装	o	o	o	o	o	o

本表格依据 SJ/T11364 的规定编制。

o: 表示该有害物质在该部件所有均质材料中的含量均在 GB/T 26572 规定的限量要求以下。

x: 表示该有害物质至少在该部件的某一均质材料中的含量超出 GB/T 26572 规定的限量要求。

本表表示本机器内含有的有害物质情报，部品别有害物质情报是由供应商提供的情报和内部检查结果为基础制作的。

部分部品含有的有害物质在目前技术水准条件下是不可能替代的，三星电子为了做到可以替代正不懈地努力着。

我们承诺：

- 5年内提供可更换部件。
- 接收消费者寄回或送回的报废产品。

具体地址请拨打：
400-810-5858（收费）进行咨询。

注意：消费者承担邮寄，快递等相关费用。

环境保护期限适用条件
环境温度：0 ~ 40 度
环境湿度：10% ~ 80%

规格兼容性声明

碱性及非碱性锌-二氧化锰电池中 汞、镉、铅含量的限制要求

标准: GB/T- 8897.2.-2013

注意: 使用前请确认电池正负极。请勿将电池拆卸、焚烧或充电。不同种类电池不可混用。长期不用时,请取出电池。

含量汞:“低汞” 或 “无汞”

锌-氧化银、锌-空气、锌-二氧化锰 扣式电池中汞含量的限制要求

标准: GB/T- 8897.2.-2013

注意: 使用前请确认电池正负极。请勿将电池拆卸、焚烧或充电。不同种类电池不可混用。长期不用时,请取出电池。将电池远离儿童、如误吞食,请即刻就医。

含量汞:“无汞” 或 “含量 \leq 20mg/g”

此页有意保留空白。

此页有意保留空白。

SAMSUNG

三星全球服务网

如果您对三星产品有任何疑问或建议，请联系三星服务中心。

400-810-5858

www.samsung.com/cn/support

生产者（制造商）：三星电子株式会社

地址：韩国京畿道水原市灵通区三星路129

* 各型号的实际生产企业不同，生产企业的具体信息请参阅外包装箱标签



© 2020 Samsung Electronics Co., Ltd. 保留所有权利。

BP81-00255A-03