

使用产品前请仔细阅读本说明书，并妥善保管。

## 产品介绍

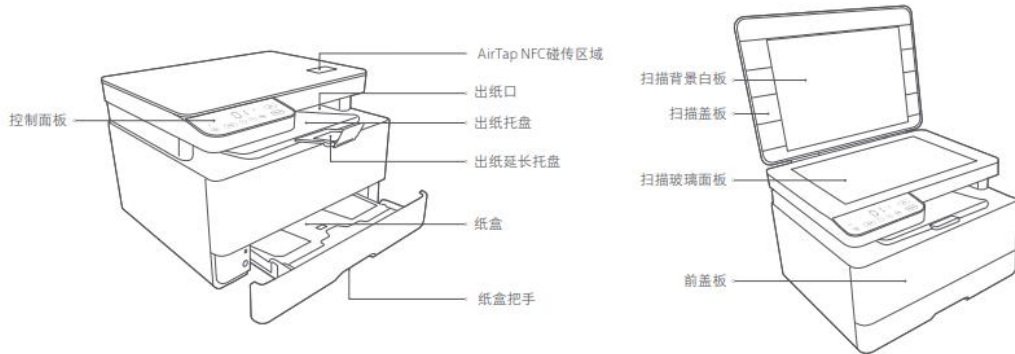

## 安装

### 开机并连接APP

1 移除胶带、缓冲泡棉  
使用前，务必先拆除运输包装。



### 2 放置位置和预留空间

打印机需要水平且稳固放置。  
提示：背面需预留空间20cm以上，左右及前面需预留空间10cm以上。

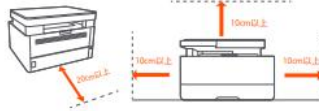

### 3 连接电源并开机

将电源线插入打印机背面的电源插口后，短按电源键开启打印机。待控制面板相应指示灯闪烁停止，打印机Wi-Fi自动进入等待连接状态。

提示：打印机开机需要一定时间，请耐心等待。



### 4 安装纸张

拉出纸盒，调节纸盒内左挡板 and 后挡板，以适配纸张大小，装入纸张后，将纸盒装回打印机。  
注意：纸位高度校准。

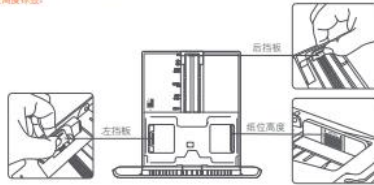

### 纸张种类、大小、正反面放置介绍

- 纸张种类：重量60g-120g的纸张。
- 纸张大小包括：  
A4、LTR (Letter)、16k、B5 (JIS/ISO)、Half LTR、A5、B6 (JIS/ISO)、A5R、A6。
- 纸张正反面：在进行手动双面打印时，注意纸张放置的正反面。按图标提示，内容将印于纸张朝下的一面。



提示：使用不同终端设备或不同的打印方式（手机APP/Windows/macOS），支持的打印纸张尺寸可能会不同，请根据需求选择合适的打印方式。请避免使用褶皱、潮湿或者边缘起皱的打印纸，以减少卡纸的发生。

### 移动端使用方法

#### ● 米家APP

在米家APP中，进入打印机主界面后，选择需要的功能，并按照APP提示的步骤进行打印。

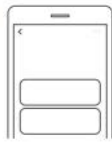

提示：多用户使用时，需要通过米家APP分享打印机。

#### ● 小米打印APP

扫描下面或者扫描盖板上的设备二维码，下载“小米打印”APP。登录成功后，即可通过APP发送图片或文档到打印机进行打印。

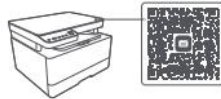

#### ● 微信小程序打印

使用微信扫一扫，扫描右侧或者机身铭牌上的微信二维码。使用小米账号登录成功后，即可通过微信小程序发送图片或文档到打印机进行打印。



提示：使用微信小程序打印时，先成功连接米家APP或小米打印APP设置网络连接。

#### ● 用于Apple设备的系统打印

请确保Apple设备和打印机已连至同一Wi-Fi网络（仅支持2.4GHz频段），并且位于信号覆盖范围内。在Apple设备中打开文件，选择“打印”。



#### ● 安卓设备的系统打印

请确保安卓设备和打印机已连至同一Wi-Fi网络（仅支持2.4GHz频段），并且位于信号覆盖范围内。在安卓设备中选择文件后，根据安卓设备提示，连接打印机并打印。如在安卓设备中找不到打印入口，可以前往<https://mopria.org/zh-cn/print-from-android>下载对应APP，根据APP提示打印。

#### ● 小米AirTap磁传打印

手机开启NFC，打开文档或图片，手机NFC感应区域靠近打印机AirTap标签区域，根据提示完成打印操作。

提示：支持的手机和操作系统类型，以及支持的文档和图片应用，请关注小米官网的帮助中心及产品站公布的相关信息。  
提示：使用磁传打印时，需先通过米家APP完成设备的连接和绑定，或取得分享使用的权限。

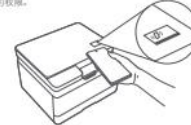

## 控制面板说明

	短按	开机/睡眠
	长按→7秒	直接强制关机

提示：固件升级状态中，短按或长按电源键，升级不会中断。

	橙色闪烁	未连接
	蓝色闪烁	连接中
	蓝色长亮	连接成功
耗材	耗材组件预警状态提示	
卡纸	纸盒故障预警状态提示	

	短按	取消当前任务   恢复默认设置
	短按	启动复制任务   恢复打印
	长按7秒	打印报告页、查看打印机详情

请居中放置	身份证复印模式启动，除证件外放入扫描玻璃板正中位置	
请朝前	身份证复印模式中，非身份证件需要翻面	
身份证	短按	启动身份证复印

提示：身份证复印成功后，按提示在扫描玻璃板正中位置放入证件，短按 扫描第一页，完成后再次提示翻面证件，短按 完成身份证双面复印。

	01-99 复印份数 圆环循环复印中   打印中   自锁中   固件升级中 纸张没纸显示 F1，纸张不兼容显示 F2 前盖板，后盖板未关闭显示 C1 卡纸显示 H1-H5 SC故障码，请视新售后服务
--	---

	短按	增加复印份数，最大99份
	长按2秒	进入增速+
	短按	减少复印份数，最小01份
	长按2秒	进入增速-

高中低	复印深度设置显示，高表示深度高，低表示深度低，默认为深度中档位。	
深度	短按	切换复印深度

### 组合按键

		长按7秒	重置打印机
		长按7秒	重置Wi-Fi
		长按7秒	重置墨粉

50

## 5 连接APP

本产品已接入米家APP和小米打印APP，用户可根据实际使用场景选择通过米家APP或小米打印APP进行产品连接和使用。

注意：打印机支持2.4GHz频段无线网络，当开机连接过程超过30分钟时，请重新网络，并继续连接。

### ●个人及家庭使用场景：

扫描“米家”二维码，或在应用商店搜索“米家”，下载并安装米家APP。已安装米家APP的用户将直接进入设备连接页。打开米家APP首页，在页面右上角点击“+”，根据APP提示添加设备。



### ●团队使用及企业办公使用场景：

扫描“小米打印”二维码，或在应用商店搜索“小米打印”，下载并安装小米打印APP。打开小米打印APP首页，创建或添加“空间”，根据APP提示，创建团队并添加设备。



### 提示：

- 由于APP的版本与更新，实际操作可能与以上截图有所差异，请以当前APP内指引进行操作。
- 如果返回失败，同时长按 7秒，重置控制面板整体配置？秒，Wi-Fi指示灯橙色闪烁前重新通过米家或者小米打印APP连网，如果有其他指示灯闪烁，请参考第6页说明。
- 除各打印机已连接同一Wi-Fi网络，是指设备连接的网络和打印机连接APP时连接的网路相同。
- 小米打印APP仅支持Android 7.0或iOS 10.0及以上版本系统；米家APP仅支持Android 4.4或iOS 10.0及以上版本系统。由于APP的升级与更新，支持系统可能会有变更，请以应用商店APP兼容性列表为准。

## 使用

### 电脑端使用方法

#### ●Windows电脑打印

请到<https://www.mi.com/service/smart/34593/drivers>下载安装包并安装，安装完成后打开“小米打印”应用程序，添加新打印机，按软件提示连接打印机。  
提示：使用电脑无线打印时，需先通过米家APP或小米打印APP设置网络连接。  
提示：如从电脑端发起扫描，请先下载“小米打印”应用程序，Windows电脑安装完成后，根据软件提示连接打印机。



#### ●小米打印网页版

请使用电脑浏览器打开 <https://www.xiaomiprint.com> 网址，使用小米帐号登录后，即可开始发起打印。

提示：使用小米打印网页版时，需先通过米家APP或小米打印APP完成设备连接与绑定。

51

## 配件清单

### 硒鼓、墨粉（耗材）组件

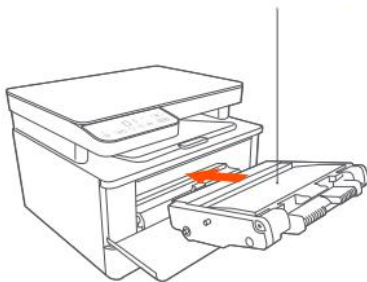

适配耗材：xiaomi 激光打印机硒鼓K200-D  
xiaomi 激光打印机墨粉K200-T

提示：本产品出厂检测及初始化后，打印机内部可能会出现一些麻粉，这属于正常现象，并非漏粉。



电源接口 通风口 后盖板 USB数据线接口



电源线



USB数据线

52