



P-touch 普贴趣

# E200 / D200 (KT) / D200 (SN) / D200 (DR) 用户指南

中文

通过 PT-E200 / D200 (KT) / D200 (SN) / D200 (DR)，您可为多种应用创建标签。从多种边框、字符大小和风格中进行选择，设计出完美的自定义标签。此外还提供了各种色带盒，您可打印不同宽度、色彩艳丽的标签。

请在开始操作本机之前，认真阅读本说明书并将其就近存放，以备将来查阅。

## 安全注意事项

### 警告

表示潜在的危险情况，如不加以避免，可能会导致死亡或重伤。

为避免火灾、灼伤、损伤、触电、断裂、过热、异味或烟尘风险，请遵守下列指导。

- 始终为 P-touch 标签打印机使用指定的电压和建议的交流电话适配器 (AD-24)，以免造成损害和故障。
- 雷雨天气中请勿触摸 P-touch 标签打印机。
- 请勿在高温环境（如浴室）中使用此设备 / 交流电话适配器。
- 请勿让电源线超负荷。
- 请勿在电源线或插头上放置重物，或损坏电源线或插头。请勿用力弯折或拉扯电源线。断开与电源插座的连接时应始终小心握住交流电话适配器。
- 确保插头完全插入电源插座。请勿使用松动的插座。
- 请勿弄湿设备 / 交流电话适配器 / 电源插座 / 电池，例如请勿用湿手触摸或将饮料洒到这些设备上。
- 由于电池中泄露的液体进入眼睛后可造成失明，因此应立即用大量清水冲洗眼睛，并及时就医。
- 请勿拆卸或改装 P-touch 标签打印机 / 交流电话适配器 / 电池。
- 请勿用金属物体同时接触电池的正负两极。
- 更换电池时，请勿使用尖锐物体，如镊子或金属笔。
- 请将电池放入火中或置于高温中。
- 使用或存放期间，如您发现异味、发热、变色、变形或任何异常情形时，应立即断开交流电话适配器，取出电池，并停止使用此设备。
- 请勿使用已损坏或出现漏液的电池，因为这些液体会粘到您的手上。
- 请勿使用已变形或出现漏液或电池标签已损坏的电池。这些电池可能会出现发热现象。

### 注意

表示潜在的危险情况，如不加以避免，则可能会导致轻微或中度伤害。

为避免引起人身伤害、漏液、灼伤或发热，请遵守下列指导。

- 在不使用此设备时，请将其存放在婴幼儿无法触及的地方。此外，请勿让婴幼儿将设备部件或标签放入口中。如吞下任何物体，请及时就医。
- 刚打印完后，请勿触摸打印头附近的金属部件。

- 请勿触摸刀片。
- 如电池漏液接触到您的皮肤或衣服，应立即用清水冲洗。
- 如您不再使用 P-touch 标签打印机，请取出电池，并断开交流电话适配器。
- 请勿使用指定电池以外的电池。请勿混合使用新旧电池，或混合使用不同类型、不同充电级别、不同制造商或不同型号的电池。插入电池时，请勿颠倒正负极。
- 请勿跌落或撞击 P-touch 标签打印机 / 交流电话适配器。
- 请勿按压液晶显示屏。
- 关闭后盖时，请勿将手指放入设备中。
- 使用镍氢充电电池前，请仔细阅读电池和电池充电器说明，确保正确使用。
- 因此，我们建议在使用前，先对镍氢充电电池充电。

## 一般注意事项

- 因位置、材料和环境条件，标签可能无法剥离或无法拆除，标签的颜色可能改变或染污其他物体。在应用标签之前，应检查环境条件和材料。
- 请勿以本手册之外的任何方式或其他用途中使用此 P-touch 标签打印机。否则可能导致意外事故或使机器受损。
- 此 P-touch 标签打印机只能使用 Brother TZe 色带。请勿使用不带 TZe 标记的色带。
- 请仅使用柔软、干爽的抹布清洁标签打印机；请勿使用酒精或其他有机溶剂。
- 请仅使用柔软清洁打印头；请勿触摸打印头。
- 请勿将任何异物放在色带出口或交流电话适配器接口或电池盒等部件中。
- 请勿将本打印机 / 电池 / 交流电话适配器放在阳光直射处或雨水中，加热器或其他发热设备附近，任何暴露在极高或极低温度（如您车辆的仪表盘或后备箱），高湿度环境或多尘的场所。
- 请勿对刀片用力过猛。
- 色带盒为空时请勿尝试打印，这样做会损坏打印头。
- 打印或送带时请勿拽拉色带，这样做会损坏色带和设备。
- 打印机发生故障或维修，或者电池失效会导致内存中保存的所有数据丢失。
- P-touch 标签打印机未配备适用于充电电池的充电功能。
- 打印的文本可能与液晶显示屏上显示的文本不同。
- 打印标签的长度可能与显示的标签长度不同。
- 生产和运输过程中，显示屏上覆盖有一层保护性透明塑料贴纸。使用前请将贴纸揭下。
- 电源断开二分钟以上，所有文本、格式设置以及内存中存储的任何文本文件都将被清空。

产品中有害物质的名称及含量

型号	有害物质					
	铅	汞	镉	六价铬	多溴联苯	多溴二苯醚
PT-D200 (KT)	○	○	○	○	○	○
PT-D200 (SN)	○	○	○	○	○	○
PT-D200 (DR)	○	○	○	○	○	○
部件名称	(Pb)	(Hg)	(Cd)	(Cr(VI))	(PBB)	(PBDE)
橡胶键	○	○	○	○	○	○
打印机机械装置	○	○	○	○	○	○
盖板	○	○	○	○	○	○
检测器单元	○	○	○	○	○	○
主电路板	○	○	○	○	○	○
电源供应电路板	○	○	○	○	○	○
LCD 配件	○	○	○	○	○	○
附件	○	○	○	○	○	○
印刷品	○	○	○	○	○	○
包装	○	○	○	○	○	○

本表格依据 SJ/T 11364 的规定编制。  
 ○：表示该有害物质在该部件所有均质材料中的含量均在 GB/T 26572 规定的限量要求以下。  
 ×：表示该有害物质至少在该部件的某一均质材料中的含量超出 GB/T 26572 规定的限量要求。  
 （由于技术的原因暂时无法实现替代或减量化）

型号	有害物质					
	铅	汞	镉	六价铬	多溴联苯	多溴二苯醚
PT-E200	○	○	○	○	○	○
部件名称	(Pb)	(Hg)	(Cd)	(Cr(VI))	(PBB)	(PBDE)
橡胶键	○	○	○	○	○	○
打印机机械装置	○	○	○	○	○	○
盖板	○	○	○	○	○	○
检测器单元	○	○	○	○	○	○
主电路板	○	○	○	○	○	○
电源供应电路板	○	○	○	○	○	○
LCD 配件	○	○	○	○	○	○
附件	○	○	○	○	○	○
印刷品	○	○	○	○	○	○
包装	○	○	○	○	○	○

本表格依据 SJ/T 11364 的规定编制。  
 ○：表示该有害物质在该部件所有均质材料中的含量均在 GB/T 26572 规定的限量要求以下。  
 ×：表示该有害物质至少在该部件的某一均质材料中的含量超出 GB/T 26572 规定的限量要求。  
 （由于技术的原因暂时无法实现替代或减量化）

## 电源和色带盒

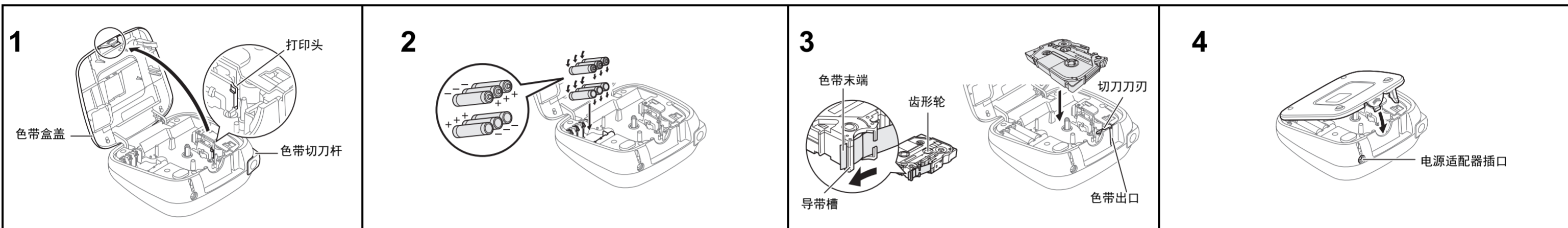

按下位于设备顶端的上述指定区域，打开色带盒盖。

如已安装色带盒，请将其向上拉起，取出色带盒。同样，如已安装电池，请将其取下。

- 请确保装入电池或色带盒时电源处于关闭状态。

装入六节新的 AAA 碱性电池 (LR03) 或完全充满电的镍氢电池 (HR03)，确保这些电池的极性方向正确。

**碱性电池用户：**  
请勿将新旧电池混用。

**镍氢电池用户：**  
请同时装入六节充满电的电池。

### 备注

访问 <http://support.brother.com/>，获取建议使用的电池的最新相关信息。

装入色带盒，确保其卡入到位。

- 确保色带的末端正确穿过导带槽。
- 本机只能使用 Brother 的 TZe 色带。

关紧色带盒盖，确保其卡入到位。

### 备注

使用交流电话适配器 (AD-24) 时

- 将交流电话适配器连接至设备顶部的交流电话适配器插口。
- 将插头插入最近的标准电源插座。为备份内存，建议您将 AAA 碱性电池 (LR03) 或镍氢电池 (HR03) 与交流电话适配器一同使用。

## 液晶显示屏和键盘

### PT-D200 (KT) / D200 (SN) / D200 (DR)

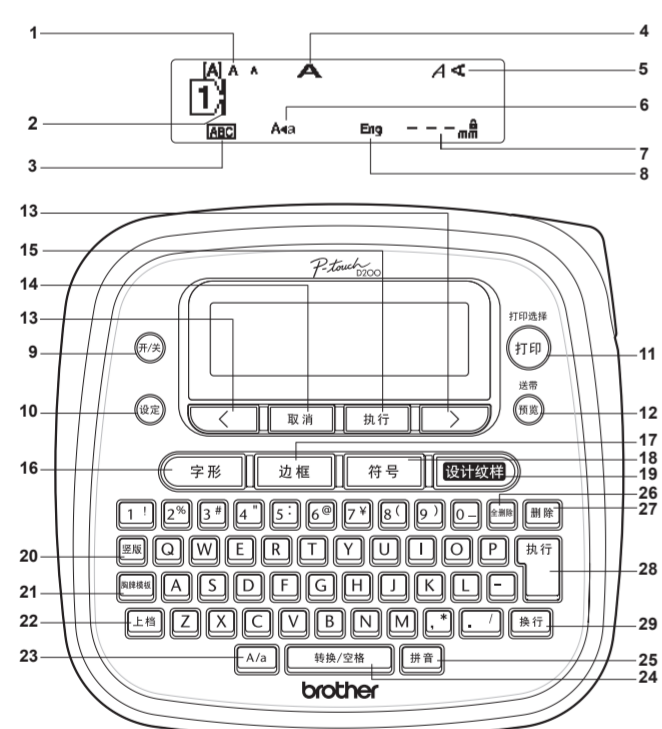

### PT-E200

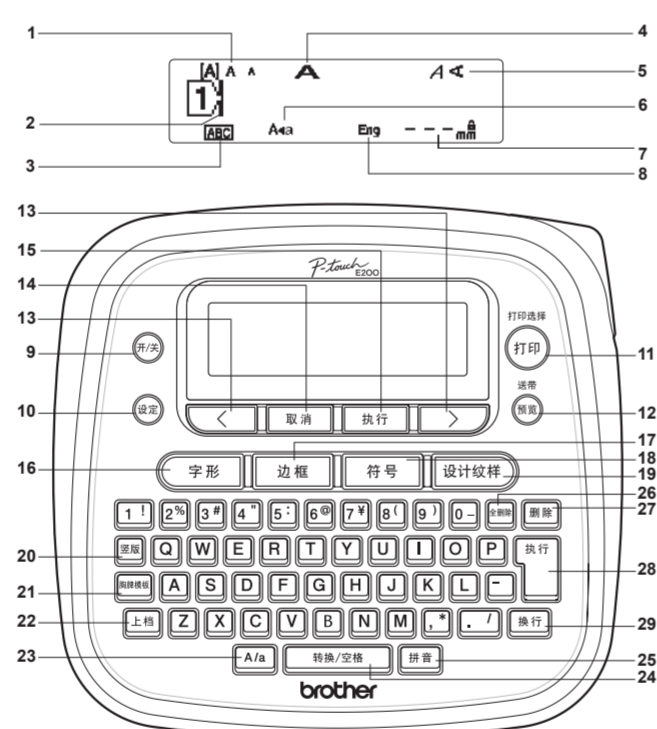

- 尺寸
- 光标
- 下划线 / 边框
- 字宽
- 修饰 / 竖版
- 大小写
- 长度  
如已选择固定标签长度， 则还会显示。
- 英文
- 开关
- 设定
- 打印
- 预览
- 光标键
- 取消
- 执行
- 字形
- 边框
- 符号
- 设计纹样
- 大小写
- 竖版
- 胸牌模板
- 上档
- 大小写
- 转换 / 空格
- 拼音
- 全删除
- 删除
- 执行
- 换行

### 备注

- 液晶显示屏每行显示 7 个字符；但您输入的文本的长度可达 80 个字符。
- 选择设置时，按空格键可返回至默认项目。

- 打印预览是生成的标签图像，可能与打印后的实际标签不同。
- 液晶显示屏中显示的标签长度可能与打印后实际标签长度稍有不同。

## 初始设置

### 1 启动设备。

使用交流电源适配器 (AD-24) 或可选六节 AAA 电池作为电源，然后按 。

## 故障排除

### 出错信息

信息	原因 / 解决办法
电池电量低！	电池电量低。 如使用 AAA 碱性电池：替换为新电池。 如使用镍氢电池：将其充满电。
请检查电池！	安装的电池电量低。
错误的数值！	<ul style="list-style-type: none"> <li>选择 [序号] 时光标上方无文本。</li> <li>为 [序号] 选择了无效的字符。</li> <li>为 [标记长度] 或 [标签长度] 选择了无效的数字。</li> <li>使用设计纹样模式或胸牌模板功能时输入了无效值作为标签长度。</li> </ul>
数据未输入！	<ul style="list-style-type: none"> <li>内存中未存储数据时尝试打印文本文件。</li> <li>未输入文本时按下 。</li> <li>未输入文本时尝试选择 [序号]、[镜像] 或文本预览。</li> <li>使用设计纹样模式或胸牌模板功能时未输入文本，而按下  或 。</li> </ul>
请减少行数！	<ul style="list-style-type: none"> <li>通过按下  尝试输入第 3 行。</li> <li>安装 3.5 mm 色带时尝试打印或预览两行文本。安装较大尺寸的色带。</li> </ul>
请安装标签色带	未安装色带时尝试打印标签。
切刀出错！	打印过程中使用色带切刀杆。

信息	原因 / 解决办法
请减少字数！	已输入最大字符数（“设计纹样”模式和“胸牌模板”功能分别为 80 个字符和 50 个字符）。
超过固定长度！	使用“设计纹样”模式或“胸牌模板”功能：输入的字符数超出了标签长度，减少文本。其他所有功能：输入的字符数超出了标签长度，减少文本，或将 [自动] 选作标签长度。
无边框打印？	启用了无效的边框设置时，在 3.5 mm 色带上打印。（选择  采用无边框打印，选择  取消。）
先送带再切割？	选择 [不送带] 时，打印后送带。请参阅“设置空白”。
安装 12 mm 色带	“设计纹样”模式和“胸牌模板”功能只能使用 12 mm 色带。
请安装标签色带	使用带有  标记的色带盒。
查无此码！	没有供转换选择用的汉字。请确认输入的内容，重新转换。

### 出现问题时的解决办法

问题	解决办法
开启设备后，显示屏仍为空白。	<ul style="list-style-type: none"> <li>请确认电池安装正确。</li> <li>如电池电量不足，请更换电池。</li> <li>检查是否正确连接了 AD-24 适配器。</li> </ul>
打印出标签后，文本两侧的空白（区域）过大。	请参阅本用户指南中的“设置空白”，并选择 [空白中] 或 [空白小] 以缩小标签的空白。
设备无法打印，或打印的字符外形不正确。	<ul style="list-style-type: none"> <li>检查是否正确插入了色带盒。</li> <li>如色带盒为空，请更换色带。</li> <li>检查色带盒盖是否关严。</li> </ul>
设置自行清除。	<ul style="list-style-type: none"> <li>电池电量可能不足。更换电池。</li> <li>电源断开三分钟以上，显示屏中的所有文本和格式将丢失。语言和单位设置也同样会被清空。</li> </ul>
打印的标签中出现一条水平的空白行。	<ul style="list-style-type: none"> <li>打印头上可能存在灰尘。取下色带盒，用干燥的棉签沿垂直方向反复轻轻擦拭打印头。</li> <li>使用打印头清洁带 (TZe-CL3) 清洁打印头可能更容易。</li> </ul>
设备已“锁定”（即设备虽然处于开启状态，但按键后设备无反应）。	<ul style="list-style-type: none"> <li>请参阅“重新设置 P-touch”。</li> </ul>
尝试打印时，电源关闭。	<ul style="list-style-type: none"> <li>电池电量可能不足。更换电池。</li> <li>请确认电池安装正确。</li> <li>使用了错误的适配器，建议使用 AD-24 适配器。</li> </ul>

## 基本用法

### 输入文本

#### ▶ 选择输入模式



#### ▶ 切换大小写

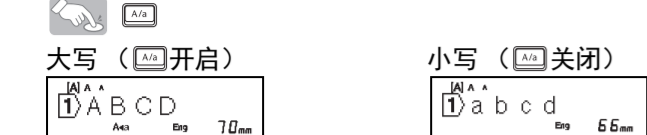

#### ▶ 输入文字

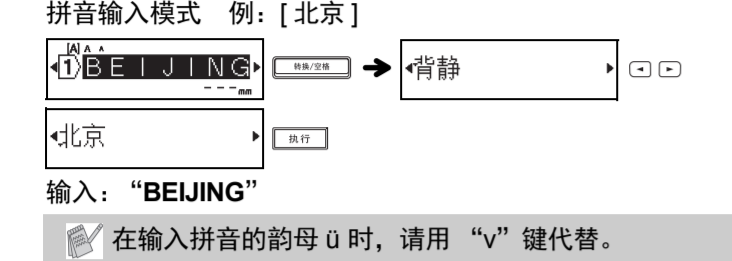

#### ▶ 输入 2 行文本

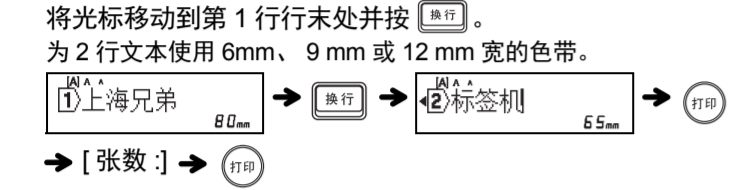

#### ▶ 更改标签长度 ( ) + ( )

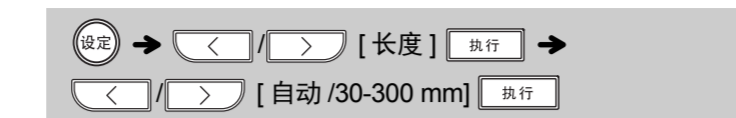

#### ● 备注

- 打印标签后，用剪刀沿打印点 (:) 剪下，使标签长度与设备设置相匹配。
- 如已选择特定的标签长度，液晶显示屏中还会显示

#### ▶ 清空

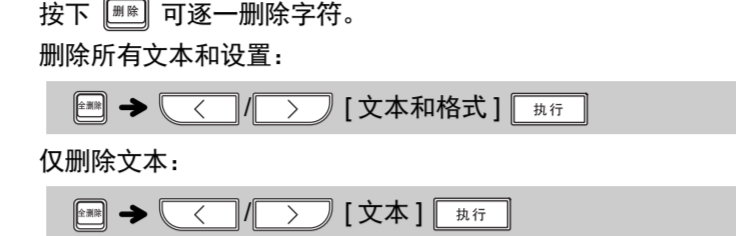

#### 仅删除文本：

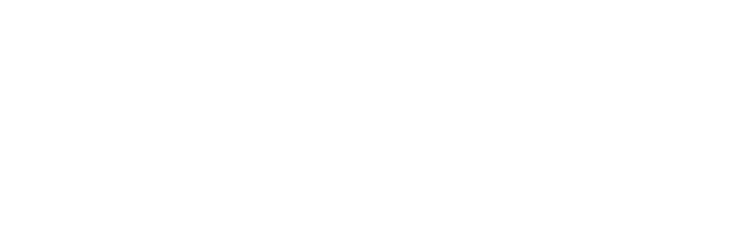

## 打印标签

#### ▶ 预览

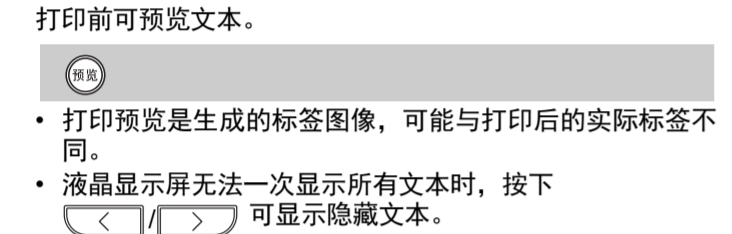

#### ▶ 送带



#### ▶ 打印

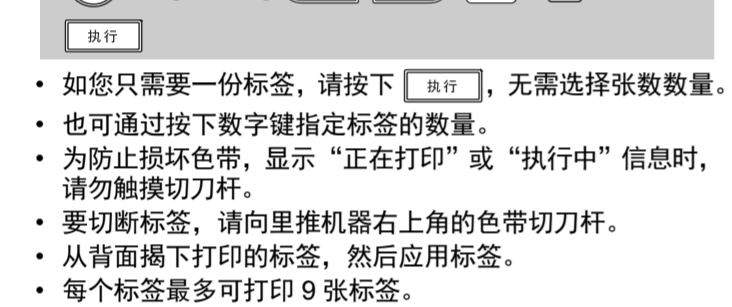

#### ▶ 使用打印选项 ( ) + ( )

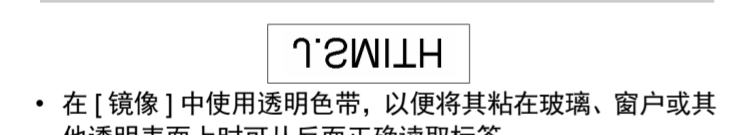
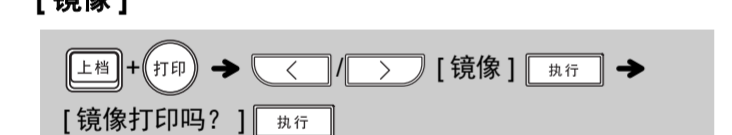
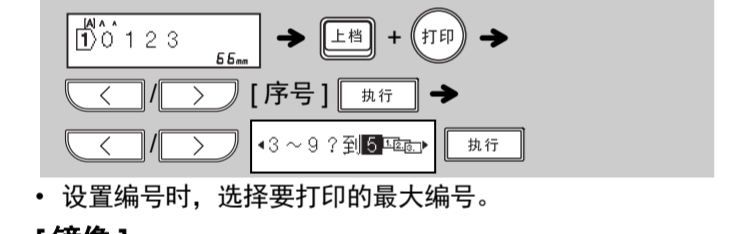
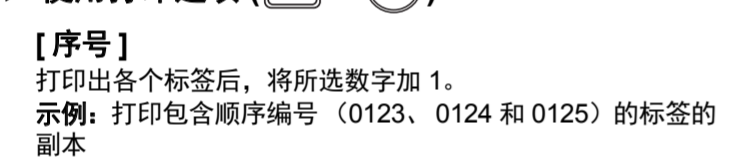

- 在 [ 镜像 ] 中使用透明色带，以便将其粘在玻璃、窗户或其他透明表面上时可从反正确读取标签。

#### ▶ 设置空白 ( ) + ( )

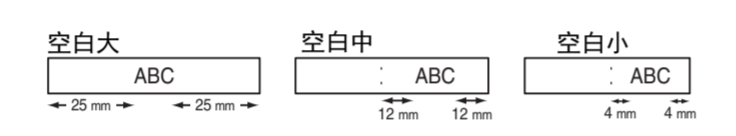
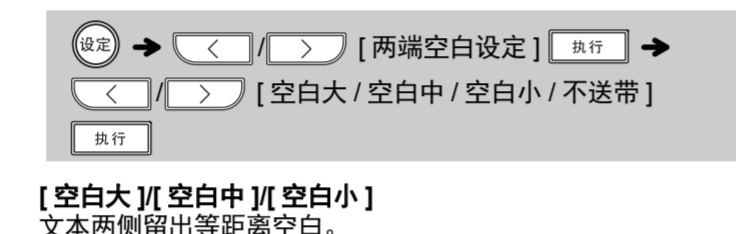

- 输入文本。
- 按下 ，随即显示 [ 张数： ]。
- 按下 ，或使用数字键输入数字，以选择副本数。
- 按下 。随即开始打印，然后显示“先送带再切割？”信息。
- 按下 以输入更多文本。
- 清除文本，输入下一个标签的文本，然后按下 。
- 打印出最后一个标签后显示“先送带再切割？”信息时，按下 。
- 送带后，按下切刀杆以切断标签。

#### ● 备注

- 设置为 [ 不送带 ] 时，送出色带后再使用切刀，否则可能会切下部分文本。同样，用剪刀沿打印点 (:) 剪下，以使文本在标签居中。
- 设置为 [ 空白中 ] 或 [ 空白小 ] 后，显示的标签长度为从打印点 (:) 到标签末端的长度。

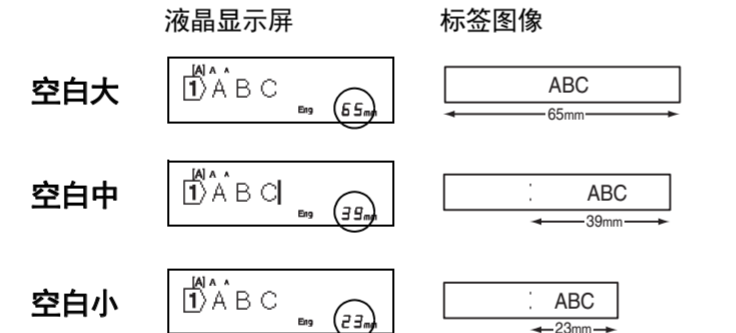

- 要使用最小空白打印多份标签副本，请将空白设置为 [ 空白小 ]。
- 请勿拉动色带，因为这样会损坏色带盒。

## 耗材及选配件

- TZe 色带：** 请参阅随附的“色带目录”。
- 交流电适配器：（需另购）** AD-24
- 切刀组件：** TC-4（已安装在机器上，可更换）
- 如连续使用后切刀刀片变钝，无法整齐地切断色带，请更换新的切刀组件（型号 TC-4）。
- ▶ **替换切刀组件**
- 按图示中显示的箭头方向，拔出两个切刀组件（绿色）。

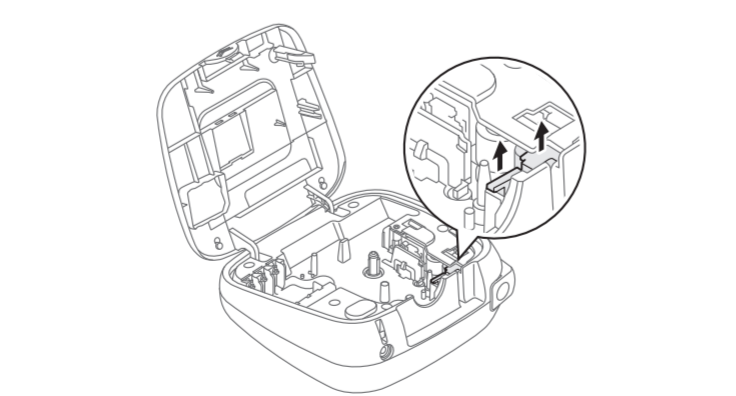

- 安装新的切刀组件。将切刀组件向里推，直至将其卡入到位。

请勿用手指直接接触切刀刀刃。

## 使用模板

### 胸牌模板

此功能允许您使用内置模板创建各种胸牌模板。

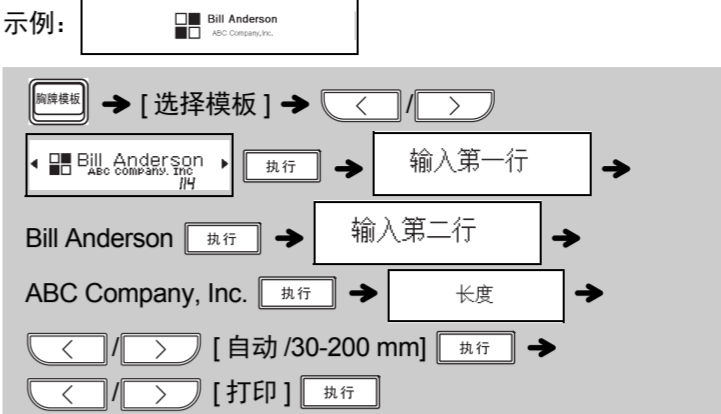

\* 胸牌模板示例图详见背面表 A

#### ● 备注

- 根据所选格式，可能不会打印全部文本内容。例如，如您选择了固定标签长度，且文本过长，则会显示“超过固定长度！”信息。
- 无法编辑这些模板。
- 背面表格 D 中使用的灰色符号用于设计纹样模式。
- 要清空所有文本，按下 ，随后会显示“全删除？”。按下 清空。按下 取消。
- 使用设计纹样模式或胸牌模板功能时，将会调用您最近打印的设计纹样模式或胸牌模板功能的文本或标签长度。
- 按下 可返回至上一步骤。

## 实用功能键

### 字体键 ( )

- 按下 以选择输入文本的设置。



- 按下 以选择设置。

尺寸	AA	尺寸大	A
		尺寸中	A
		尺寸小	A
字宽	A	全角	A
		倍角	A
		半角	A
修饰	A	标准	A
		粗体	A
		中空	A
		阴影	A
		立体	A
		斜体	A

垂直设置  
按下 中的按钮时，可实现垂直输入。

#### ● 备注

- 要取消操作，请按下 。

### 边框键 ( )

按下 以选择边框设计。



\* 边框键示例图详见背面表 B

#### ● 备注

- 要取消操作，请按下 。

## 设计纹样模式（不支持中文输入）

此功能允许您使用内置模板创建独特的标签。

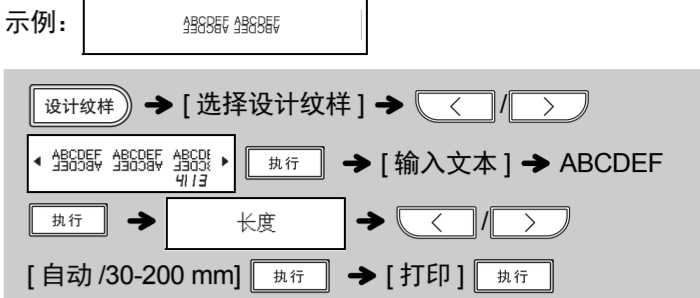

\* 设计纹样模式示例图详见背面表 C

#### ● 备注

- 要退出设计纹样模式或胸牌模板功能，并返回至文本输入屏幕，请执行下列步骤之一：
  - 按下 。
  - 当显示“打印”时按下 以选择 [ 取消 ]，然后按下 。
- 仅当使用 12 mm 宽色带盒时提供这些功能。
- 设计纹样模式和胸牌模板功能的最大标签长度为 200 mm。
- 当“标签长度”选择 [ 自动 ] 时，标签将自动调整至文本的适合长度。
- 按下 ，以返回至“标签长度”模式的 [ 自动 ] 设置。

### 符号键 ( )

按下 以选择各种符号。



\* 符号键示例图详见背面表 D

#### ● 备注

- 要取消操作，请按下 。

## 重新设置 P-touch

需要初始化设置或 P-touch 标签打印机无法正常工作时，您可重新设置 P-touch 标签打印机。

- 关闭 P-touch 标签打印机，按住 和 ，然后按下 ，重新开启 P-touch。
- 松开 和 。

P-touch 标签打印机开启，并重置内存。

#### ● 备注

- 所有文本、设置和存储的文件将被清空。

## 规格

<b>尺寸：（宽 x 深 x 高）</b>	约为 165（宽）x 155（深）x 68（高）mm
<b>重量：</b>	约 490 g（不含电池和色带盒）
<b>电源：（需另购）</b>	6 节 AAA 碱性电池 (LR03) 6 节 AAA 镍氢电池 (HR03)*1 交流电适配器 (AD-24)
<b>色带盒：</b>	Brother TZe 色带（宽度） 3.5 mm、6 mm、9 mm、12 mm
<b>便携式手提箱</b>	此配件仅适用于 PT-E200。

\*1 访问 <http://support.brother.com/>，获取建议使用的电池的最新相关信息。

#### ● 备注

本用户指南中的“AAA 电池”为“7 号电池”。

## 随机附件

<b>色带：</b>	PT-E200 附带 TZe 色带 (1 盒) PT-D200 (KT) 附带 TZe-HW31 (1 盒) PT-D200 (SN) 附带 TZe-SW31 (1 盒) PT-D200 (DR) 附带 TZe-GW31 (1 盒)
<b>插页：</b>	各个机器都附带不同的插页。
<b>色带目录：</b>	各个机器都附带相同的色带目录。
<b>说明书：</b>	各个机器都附带相同的说明书。

<b>总经销商</b>
兄弟（中国）商业有限公司 全国服务热线：95105369 工作时间：8:00 ~ 18:00（周日及法定节假日除外） 售后服务网站：www.95105369.com 公司网站及耗材购买：www.brother.cn