

DocuPrint M248 b

DocuPrint M248 db

DocuPrint M288 dw

黑白多功能一体机（复印/打印/扫描）

DocuPrint M288 z

多功能传真一体机（复印/打印/扫描/传真）

## 使用说明书（高级说明书）

请确保在使用机器之前阅读本说明书。阅读完本说明书之后，请妥善保管。

## 目录

<b>使用本 Fuji Xerox 设备之前</b> .....	<b>1</b>
注释说明 .....	2
商标 .....	3
重要注释 .....	4
<b>Fuji Xerox 设备简介</b> .....	<b>5</b>
操作面板概述 .....	6
操作面板概述 .....	8
接口概述 .....	9
触摸式液晶显示屏概述 .....	10
如何操作触摸式液晶显示屏 .....	13
设置屏幕概述 .....	15
访问 Fuji Xerox Utilities (Windows®) .....	16
卸载 Fuji Xerox 软件和驱动程序 (Windows®) .....	18
<b>纸张处理</b> .....	<b>19</b>
装入纸张 .....	20
将纸张装入纸盒并进行打印 .....	21
将纸张装入进纸托板并进行打印 .....	24
将纸张装入单张进纸托板并进行打印 .....	31
纸张设置 .....	38
更改纸张尺寸和纸张类型 .....	39
选择要用于打印的纸盒 .....	40
更改检查纸张尺寸设置 .....	41
推荐打印介质 .....	42
装入原稿 .....	43
将原稿装入自动进稿器 (ADF) .....	44
将原稿放到平板扫描器上 .....	45
非扫描和非打印区域 .....	46
使用特殊纸张 .....	47
<b>打印</b> .....	<b>48</b>
从计算机打印 (Windows®) .....	49
打印文档 (Windows®) .....	50
打印设置 (Windows®) .....	51
更改默认打印设置 (Windows®) .....	55
使用 PS3 仿真打印机驱动程序打印文档 (PostScript® 3™ 语言仿真) (Windows®) .....	56
在计算机上监控设备状态 (Windows®) .....	58
从计算机打印 (Mac) .....	59
打印文档 (Mac) .....	60
打印选项 (Mac) .....	61
在计算机上监控设备状态 (Mac) .....	66
取消打印作业 .....	67
测试打印 .....	68
<b>扫描</b> .....	<b>69</b>
使用 Fuji Xerox 设备上的扫描键进行扫描 .....	70
扫描照片和图像 .....	71

将扫描数据作为 PDF 文件保存至文件夹.....	73
扫描到可编辑文本文件 (OCR).....	75
扫描到电子邮件附件.....	77
扫描到 FTP.....	80
扫描到网络 (Windows®).....	85
用于网络扫描的网络服务 (Windows® 7、Windows® 8 和 Windows® 10).....	91
使用 ControlCenter4 更改扫描按钮设置 (Windows®).....	95
使用 iPrint&Scan 更改扫描键设置 (Mac).....	99
配置签名 PDF 的证书.....	100
禁用使用计算机扫描.....	101
从计算机扫描 (Windows®).....	102
使用 ControlCenter4 标准模式进行扫描 (Windows®).....	103
使用 ControlCenter4 高级模式进行扫描 (Windows®).....	120
使用 Nuance™ PaperPort™ 14SE 或其他 Windows® 应用程序进行扫描.....	135
使用 Windows® 传真和扫描进行扫描.....	140
从计算机扫描 (Mac).....	144
使用 iPrint&Scan 进行扫描 (Mac).....	145
使用 TWAIN 兼容应用程序进行扫描 (Mac).....	146
使用网络基本管理配置扫描设置.....	149
使用网络基本管理设置扫描文件名称.....	150
<b>复印.....</b>	<b>151</b>
复印文档.....	152
放大或缩小复印图像.....	154
使用页面布局功能进行 N 合 1 复印.....	156
排序复印件.....	158
复印身份证.....	159
复印身份证或票据.....	161
在纸张两面复印 (双面复印).....	162
复印选项.....	164
<b>传真.....</b>	<b>167</b>
发送传真.....	168
发送传真.....	169
从自动进稿器发送双面传真.....	171
手动发送传真.....	172
通话结束后发送传真.....	173
设置传真逻辑 (发送和接收顺序).....	174
将同一份传真发送至多个接收方 (多址发送).....	175
在指定时间发送传真 (定时传真).....	177
取消进行中的传真.....	178
检查和取消等待的传真.....	179
传真选项.....	180
接收传真.....	181
接收模式设置.....	182
语音操作和传真号码.....	193
语音操作.....	194
存储传真号码.....	196

设置多址发送组 .....	200
组合使用地址簿号码 .....	204
电话服务和外接设备 .....	205
来电显示 .....	206
外接电话和分机 .....	208
多线连接 (PABX) .....	213
传真报告 .....	214
打印传真日志 .....	215
PC-FAX .....	216
PC-FAX (Windows®) .....	217
PC-FAX (Mac) (仅发送) .....	240
<b>网络 .....</b>	<b>243</b>
支持的基本网络功能 .....	244
网络管理软件和实用程序 .....	245
了解网络管理软件和实用程序 .....	246
配置 Fuji Xerox 设备无线网络的其他方法 .....	247
配置 Fuji Xerox 设备的无线网络前 .....	248
配置设备的无线网络 .....	249
使用 Wi-Fi Protected Setup™ (WPS) 的一键式方式配置设备的无线网络 .....	250
使用 Wi-Fi Protected Setup™ (WPS) 的 PIN 方式配置设备的无线网络 .....	251
使用设备操作面板安装向导配置设备的无线网络 .....	254
不多址发送 SSID 时配置本设备的无线网络 .....	256
使用 Wi-Fi Direct® .....	258
高级网络功能 .....	267
打印网络配置报告 .....	268
打印无线网络报告 .....	269
使用网络基本管理与 SNTP 服务器同步时间 .....	272
适用于高级用户的技术信息 .....	277
将网络设置重置为出厂设置 .....	278
<b>安全 .....</b>	<b>279</b>
锁定设备设置 .....	280
设置锁定概述 .....	281
网络安全功能 .....	285
使用网络安全功能前 .....	286
安全功能锁 3.0 .....	287
使用 SSL/TLS 安全管理网络设备 .....	293
安全发送电子邮件 .....	326
<b>移动 .....</b>	<b>331</b>
AirPrint .....	332
AirPrint 概述 .....	333
使用 AirPrint 前 .....	334
使用 AirPrint 打印 .....	337
使用 AirPrint 扫描 .....	341
使用 AirPrint 发送传真 (适用于支持传真的型号) .....	344
Windows® 移动打印 .....	347
Mopria® 打印服务 .....	348

Print Utility .....	349
近场通信 (NFC) .....	350
<b>ControlCenter .....</b>	<b>351</b>
ControlCenter4 (Windows®) .....	352
在 ControlCenter4 中更改操作模式 (Windows®) .....	353
使用 ControlCenter4 标准模式进行扫描 (Windows®) .....	355
使用 ControlCenter4 高级模式进行扫描 (Windows®) .....	356
使用 ControlCenter4 (Windows®) 设置 Fuji Xerox 设备 .....	357
使用 ControlCenter4 高级模式创建自定义选项卡 (Windows®) .....	359
<b>Mac 版 iPrint&amp;Scan .....</b>	<b>361</b>
iPrint&Scan 概述 .....	362
<b>故障排除 .....</b>	<b>363</b>
错误和维护信息 .....	364
原稿卡纸 .....	369
原稿卡在自动进稿器单元的顶部 .....	370
原稿卡在原稿盖板下方 .....	371
取出卡在自动进稿器中的小纸片 .....	372
卡纸 .....	373
纸盒内卡纸 .....	374
多功能进纸板卡纸 .....	376
出纸托板卡纸 .....	377
设备后部卡纸 .....	378
设备内部卡纸 .....	380
双面单元卡纸 .....	382
打印问题 .....	384
提高打印质量 .....	386
电话和传真问题 .....	391
设置拨号音检测 .....	394
设置干扰和 VoIP 系统的电话线路兼容性 .....	395
网络问题 .....	396
网络问题的错误信息 .....	397
在哪可以找到 Fuji Xerox 设备的网络设置? .....	398
我无法完成无线网络设置配置 .....	399
我的 Fuji Xerox 设备无法进行网络打印、扫描或 PC-FAX 接收。 .....	400
我想检查我的网络设备是否正确运行 .....	402
AirPrint 问题 .....	403
其他问题 .....	404
传送传真或传真日志报告 .....	406
将传真传送到另一传真设备上 .....	407
将传真传送到您的计算机上 .....	408
将传真日志报告传送到另一传真设备上 .....	409
设备信息 .....	410
检查序列号 .....	411
检查固件版本 .....	412
重置功能概述 .....	413
重置 Fuji Xerox 设备 .....	415







<b>日常维护</b> .....	<b>416</b>
更换耗材.....	417
更换墨粉盒.....	419
更换硒鼓单元.....	422
清洁设备.....	424
清洁扫描器.....	426
清洁触摸式液晶显示屏.....	427
清洁电晕丝.....	428
使用硒鼓市检查打印页清洁硒鼓单元.....	430
清洁撮纸辊.....	436
检查零件剩余寿命.....	437
<b>设备设置</b> .....	<b>438</b>
使用操作面板更改设备设置.....	439
发生断电时（内存存储）.....	440
常规设置.....	441
将收藏夹设置另存为快捷方式.....	459
打印报告.....	462
设置和功能表.....	465
使用计算机更改设备设置.....	487
使用网络基本管理更改设备设置.....	488
使用远程设置更改设备设置.....	493
<b>附录</b> .....	<b>504</b>
规格.....	505
如何在 Fuji Xerox 设备上输入文本.....	513
耗材.....	515
联系 Fuji Xerox.....	516

## 使用本 Fuji Xerox 设备之前

- [注释说明](#)
- [商标](#)
- [重要注释](#)

## 注释说明

本使用说明书中使用以下符号和惯例：

 <b>警告</b>	警告表示可能导致死亡或重伤的潜在危险情况。
 <b>注意</b>	注意表示可能导致轻微或中度伤害的潜在危险情况。
<b>重要事项</b>	重要事项图标表示可能导致财产损失或设备损坏的潜在危险。
<b>提示</b>	提示指定操作环境、安装条件或特殊使用条件。
	提示图标提供有用的提示和补充信息。
	触电危险图标警告您避免可能发生的触电伤害。
	火灾隐患图标提醒您可能会引发火灾。
	高温图标警告您切勿触摸烫热的设备部件。
	禁止图标表示禁止执行的操作。
<b>粗体</b>	粗体字表示设备的操作面板或计算机屏幕上的按键/按钮。
<i>斜体</i>	斜体字强调应当注意的要点或提示您参考相关主题。
[XXXXX]	括号内的文字表示设备液晶显示屏上显示的信息。

### ✓ 相关信息

- [使用本 Fuji Xerox 设备之前](#)



## 商标

Microsoft、Windows、Windows Server、SharePoint、Internet Explorer、Outlook、PowerPoint、Excel 和 Active Directory 是微软公司在美国和/或其他国家的注册商标或商标。

Apple、Mac、Safari、iPad、iPhone 和 iPod touch 是苹果公司在美国和其他国家的注册商标。

AirPrint 和 macOS 是苹果公司的商标。

App Store 是苹果公司的服务标志。

PostScript 和 PostScript 3 是 Adobe Systems Incorporated 在美国和/或其他国家的注册商标或商标。

Android、Gmail、Google Chrome、Chrome OS 和 Google Play 是 Google 公司的商标。使用这些商标之前，须先获得 Google 公司的许可。

所有产品/品牌名称均为其各自公司的商标或注册商标。

重印 Microsoft 产品屏幕截图须经 Microsoft 公司授权。

Xerox, Xerox 及其相关设计, Fuji Xerox 及其相关设计是施乐公司在日本和/或其他国家的注册商标或商标。



### 相关信息

- [使用本 Fuji Xerox 设备之前](#)

## 重要注释

- 请勿在购买国以外的国家使用本产品，因其可能违反该国关于无线通讯和电源的规定。
- 本文档中的 Windows® 10 代表 Windows® 10 家庭版、Windows® 10 专业版、Windows® 10 教育版和 Windows® 10 企业版。
- (本文档中的 Windows® 2008 代表 Windows Server® 2008 和 Windows Server® 2008 R2)
- 如无特别说明，本说明书中使用的是 DocuPrint M248 db 设备上的液晶显示屏信息。
- 如无特别说明，本说明书中使用的是 DocuPrint M248 db/DocuPrint M288 z 设备的示意图。
- 本使用说明书中屏幕仅作示意图之用，可能会与实际屏幕有所不同。
- 除非另外指定，否则本说明书中的屏幕取自 Windows® 7 和 macOS v10.11.x。您计算机上的屏幕显示可能会根据操作系统而有所不同。
- 本说明书的内容和产品规格如有更改，恕不另行通知。

## ✓ 相关信息

- [使用本 Fuji Xerox 设备之前](#)

## Fuji Xerox 设备简介

- [操作面板概述](#)
- [操作面板概述](#)
- [接口概述](#)
- [触摸式液晶显示屏概述](#)
- [如何操作触摸式液晶显示屏](#)
- [设置屏幕概述](#)
- [访问 Fuji Xerox Utilities \(Windows®\)](#)



## 操作面板概述

相关型号: DocuPrint M248 b/DocuPrint M248 db

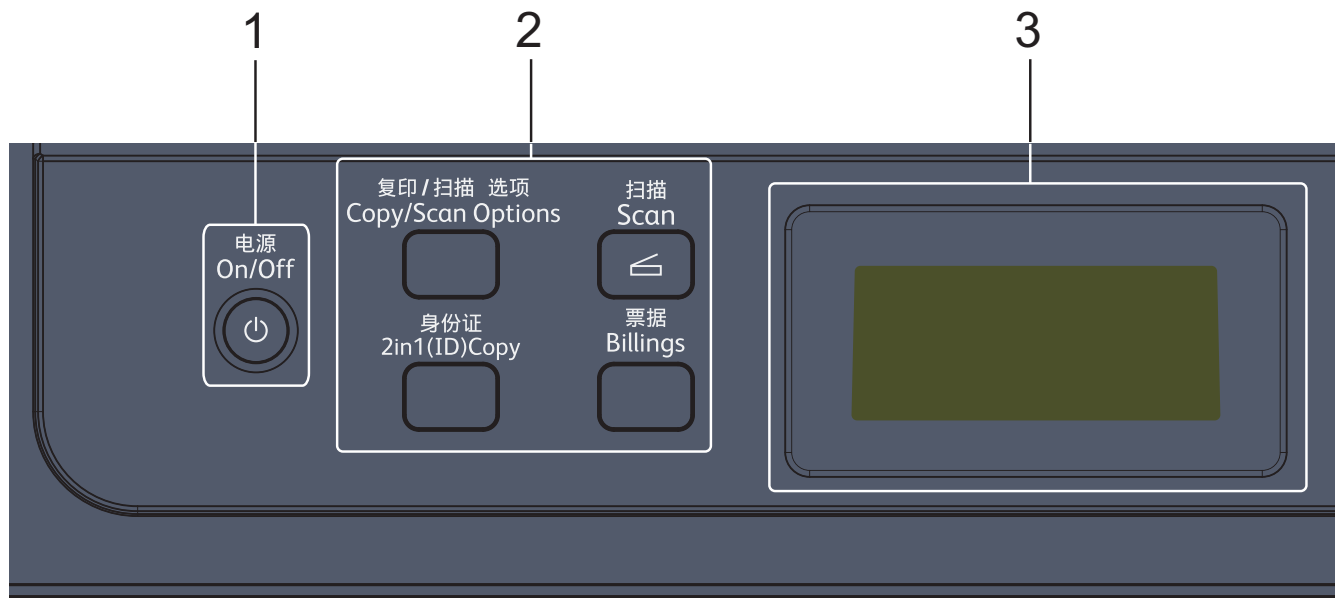
操作面板可能因型号的不同而有所差异。



### 1. 电源

- 按  可打开设备电源。
- 按住  可关闭设备电源。液晶显示屏在变暗之前会显示 [正在关机] 并亮起几秒钟。

### 2. 功能按钮

#### 复印/扫描 选项

按此键可访问扫描或复印临时设置。

#### 扫描

按此键可将设备切换到扫描模式。

#### 身份证

按此键可将身份证的两面复印到同一页面上。

#### 票据

按此键可复印身份证或票据。

### 3. 液晶显示屏 (LCD)

显示相关信息，帮助您设置并使用本设备。

如果设备处于准备就绪模式或复印模式，液晶显示屏上将显示：

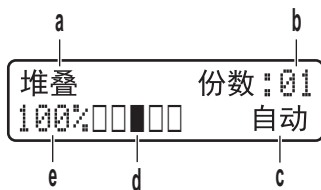

- 复印类型
- 复印份数
- 质量
- 对比度
- 复印比例

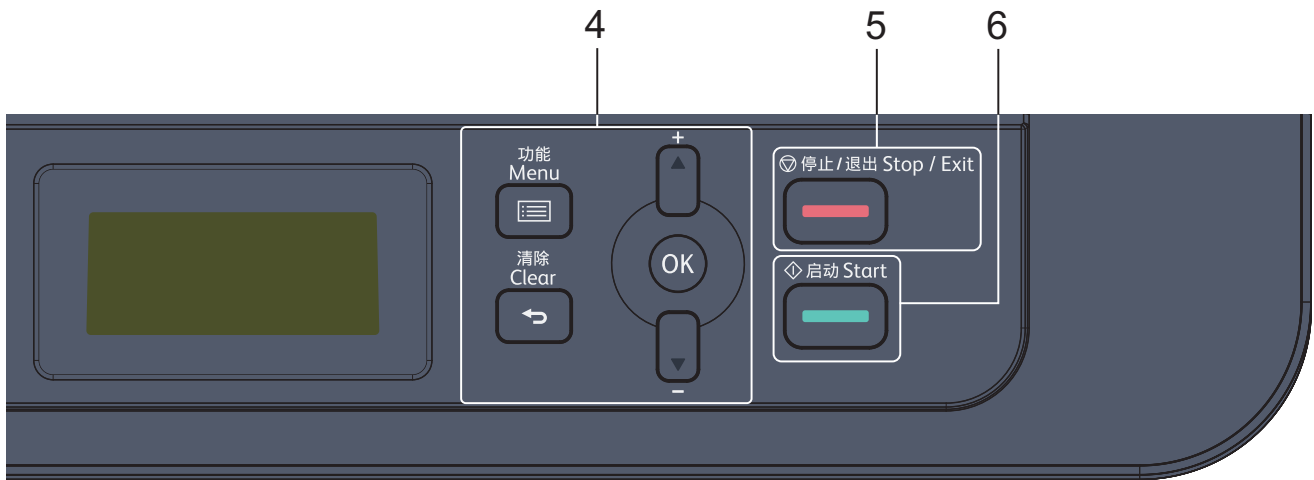

### 4. 菜单按钮

#### 功能

按此键可访问用于设定设备设置的菜单。

#### 清除

- 按此键可删除已输入的数据。
- 按此键可取消当前设置。

#### OK

按此键可存储设备设置。

#### ▲ 或 ▼

按这两个键可向上或向下滚动显示菜单和选项。

### 5. 停止/退出

- 按此键可停止操作。
- 按此键可退出菜单。

### 6. 启动

- 按此键可开始复印。
- 按此键可开始扫描文档。

## ✓ 相关信息

- [Fuji Xerox 设备简介](#)

## 操作面板概述

相关型号: DocuPrint M288 dw/DocuPrint M288 z

操作面板可能因型号的不同而有所差异。

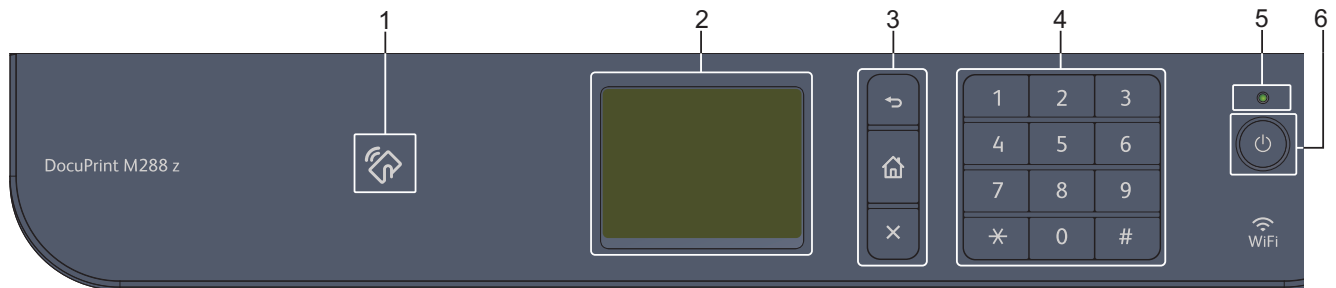

### 1. 近场通信 (NFC) (DocuPrint M288 dw/DocuPrint M288 z)

如果 Android™ 设备支持 NFC 功能, 点击操作面板上的 NFC 符号, 可从您的设备打印或扫描文档到您的设备。

### 2. 触摸式液晶显示屏 (LCD)

点触摸屏上显示的菜单和选项, 即可进行访问。

### 3. 菜单按钮



(返回)

按此按钮可返回上一级菜单。



(主页)

按此键可返回主页屏幕。



(取消)

按此键可取消操作。



### 4. 拨号盘 (数字按钮)

接触摸键盘上的数字键可拨打电话或传真号码, 也可输入所需份数。

### 5. LED 电源指示灯

指示灯根据设备的电源状态亮起。

### 6. 电源开关

- 按  可打开设备电源。
- 按住  可关闭设备电源。触摸式液晶显示屏在变暗之前会显示 [正在关机] 并亮起几秒钟。关闭电源时, 仍可以正常使用外接电话或外接应答设备。

## ✓ 相关信息

- [Fuji Xerox 设备简介](#)

## 接口概述

可用的连接接口因型号的不同而有所差异。

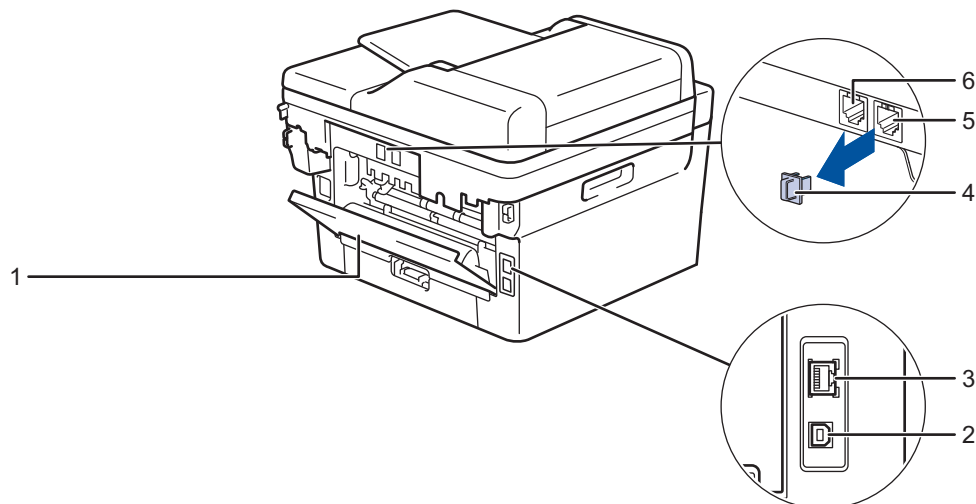

1. 后盖（出纸盒）
2. USB 端口  
连接 USB 电缆以打印。
3. 网络端口 (DocuPrint M288 dw/DocuPrint M288 z)  
连接网络电缆。
4. CAP 电话接口 (DocuPrint M288 z)
5. 电话接口 (DocuPrint M288 z)  
使您能够将设备连接至电话设备。  
请勿连接除电话以外的任何设备（传真系统）。
6. 墙插接口 (DocuPrint M288 z)  
请使用此连接器连接电话线。

### ✓ 相关信息

- [Fuji Xerox 设备简介](#)

## 触摸式液晶显示屏概述

相关型号: DocuPrint M288 dw/DocuPrint M288 z

显示主页屏幕时, 按 ◀ 或 ▶ 显示其他主页屏幕。

当设备闲置时, 主页屏幕显示设备状态。显示此屏幕时, 表示设备准备就绪可执行下一个命令。



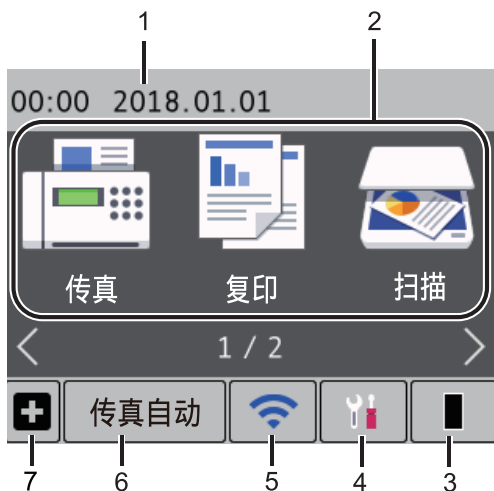



可用功能因型号的不同而有所差异。



### 1. 日期和时间 (DocuPrint M288 z)

在设备上显示日期和时间。

### 2. 模式

-  [传真] (DocuPrint M288 z)  
按此按钮进入传真模式。
-  [复印]  
按此按钮进入复印模式。
-  [扫描]  
按此按钮进入扫描模式。
-  [加密 打印]  
按此键可访问 [安全模式打印] 选项。
-  [2 合 1 身份证复印]  
按此键可访问 2 合 1 (ID) 复印选项。
-  [票据 复印]  
按此键可访问票据 ID 复印选项。

### 3. 墨粉

显示墨粉盒的剩余寿命。按此键可访问 [墨粉] 菜单。

墨粉盒寿命将尽或出现问题时, 墨粉图标上会出现一个错误图标 。

### 4. [设置]

按此键可访问 [设置] 菜单。

如果安全功能锁或设置锁定已开启,  锁图标会显示在液晶显示屏上。必须将设备解锁才能使用设置。

### 5. WiFi 或



### (适用于无线型号的无线状态)

按此键可配置无线设置。

如果您在使用无线连接，各主页屏幕上的四级指示器会显示当前的无线信号强度。



#### 6. [传真自动] (DocuPrint M288 z)

按此键可切换传真接收模式。

#### 7. [快捷方式]

按此键创建常用操作的快捷方式，如发送传真、复印和扫描。



- 共有三个快捷方式屏幕，每个屏幕上最多可设置四个快捷方式，总共可设置 12 个。
- 若要显示其他快捷方式屏幕，按 ◀ 或 ▶。

### 存储的传真



内存中的已接收传真的数量显示在屏幕顶端。(DocuPrint M288 z)

按 ，然后按 [是] 打印传真。

### 警告图标



出现错误或维护信息时显示警告图标 ；按信息区域查看该信息，然后按 返回准备就绪模式。

## 提示

- 本产品采用 ARPHIC TECHNOLOGY CO., LTD 的字体。



## 相关信息

- [Fuji Xerox 设备简介](#)

## 如何操作触摸式液晶显示屏

相关型号: DocuPrint M288 dw/DocuPrint M288 z

用手指点击以操作液晶显示屏。若要显示和访问所有选项，请按液晶显示屏上的 ◀▶ 或 ▲▼ 滚动显示选项。下列步骤说明了如何操作完成设备设置更改。在此例中，液晶显示屏背景灯设置从 [浅] 更改为 [中]。

### 重要事项

切勿使用笔尖或笔针等尖锐物体点按液晶显示屏，否则可能会损坏设备。

### 提示

插入电源线或打开设备的电源开关后，切勿立即触摸液晶显示屏，否则可能会导致出错。

1. 按  ([设置])。
2. 按 [所有设置]。
3. 按 ▲ 或 ▼ 显示 [常规设置] 选项，然后按 [常规设置]。



4. 按 ▲ 或 ▼ 显示 [液晶显示屏设置] 选项，然后按 [液晶显示屏设置]。



5. 按 [背景灯]。



6. 按[中]。



7. 按.

### 相关信息

- [Fuji Xerox 设备简介](#)

## 设置屏幕概述

相关型号: DocuPrint M288 dw/DocuPrint M288 z

按  在液晶显示屏上查看当前的设备状态。

使用设置菜单访问所有的 Fuji Xerox 设备设置。



### 1. 墨粉

- 显示墨粉盒的剩余寿命。
- 按此键可访问 [墨粉] 菜单。

### 2. 纸盒设置

按此键可更改纸张尺寸和纸张类型设置。

### 3. 节能模式

按此键可访问 [节能模式] 菜单。

### 4. 网络

- 按此键可设置网络连接。
- 屏幕上的四级指示器，用于显示使用无线连接时的当前无线信号强度。

### 5. Wi-Fi Direct

按此按钮可设置 Wi-Fi Direct™ 网络连接。

### 6. 所有设置

按此键可访问所有的设备设置菜单。

## ✓ 相关信息

- [Fuji Xerox 设备简介](#)

## 访问 Fuji Xerox Utilities (Windows®)

**Fuji Xerox Utilities (Fuji Xerox 实用程序)** 是一个应用程序启动器，使用它可以方便地访问本设备上安装的所有 Fuji Xerox 应用程序。

1. 执行以下操作之一：

- (Windows® 7)

单击  (开始) > 所有程序 > Fuji Xerox > Fuji Xerox Utilities (Fuji Xerox 实用程序)。

- (Windows® 8)

点击开始屏幕或桌面上的  (Fuji Xerox Utilities (Fuji Xerox 实用程序))。

- (Windows® 8.1)

将鼠标移到开始屏幕的左下角，点击  (如果您使用的是触摸屏设备，从开始屏幕底部向上滑动以显示应用屏幕)。

显示应用屏幕时，点击  (Fuji Xerox Utilities (Fuji Xerox 实用程序))。

- (Windows® 10)

点击  > Fuji Xerox > Fuji Xerox Utilities (Fuji Xerox 实用程序)。

2. 选择本设备 (其中, XXXXX 为型号名称)。

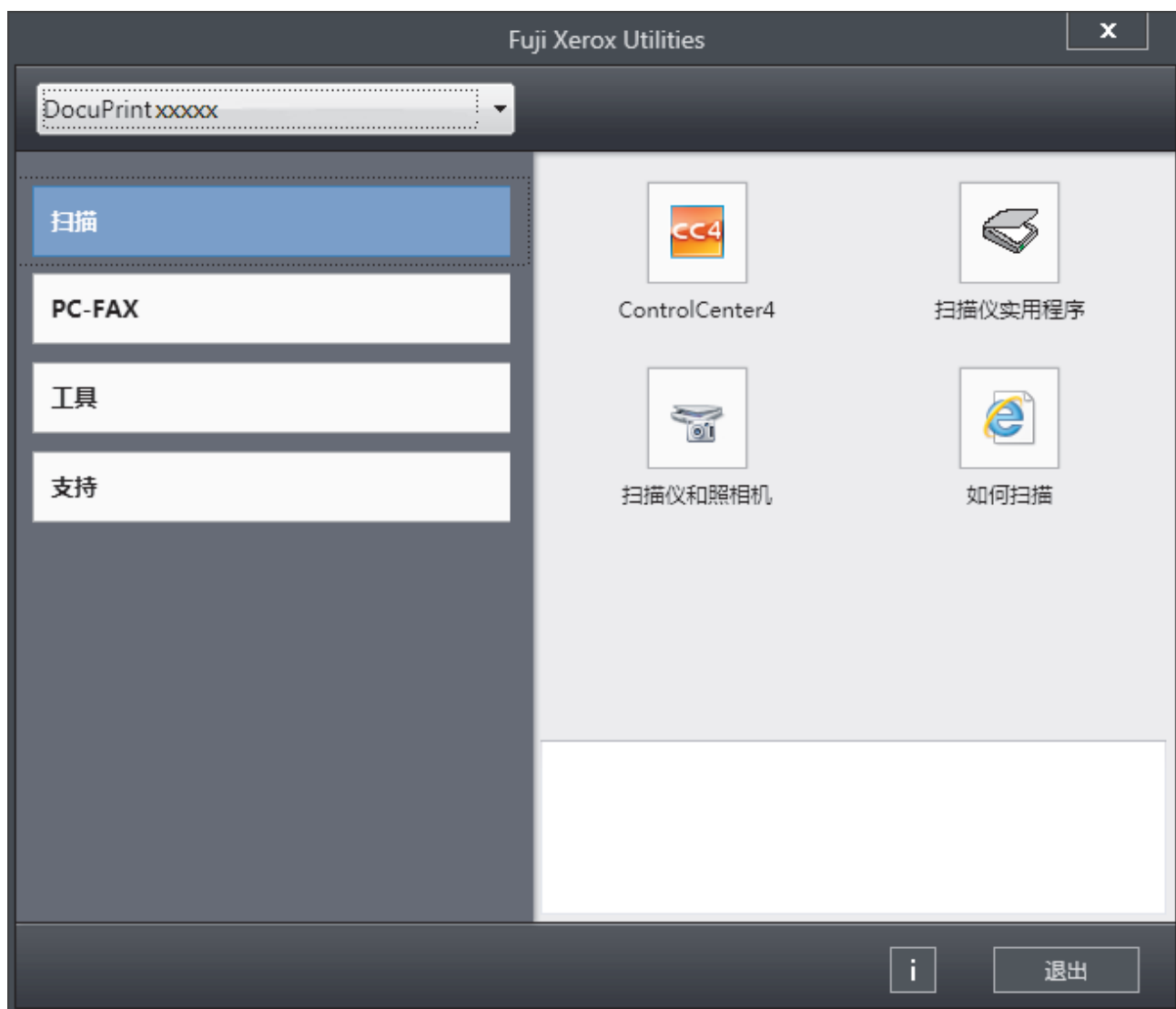

3. 选择您想使用的操作。



## 相关信息

- Fuji Xerox 设备简介
- 卸载 Fuji Xerox 软件和驱动程序 (Windows®)

## 卸载 Fuji Xerox 软件和驱动程序 (Windows®)

1. 执行以下操作之一：

- (Windows® 7)

单击  (开始) > 所有程序 > Fuji Xerox > Fuji Xerox Utilities (Fuji Xerox 实用程序)。

- (Windows® 8)

点击开始屏幕或桌面上的  (Fuji Xerox Utilities (Fuji Xerox 实用程序))。

- (Windows® 8.1)

将鼠标移到开始屏幕的左下角，点击  (如果您使用的是触摸屏设备，从开始屏幕底部向上滑动以显示应用屏幕)。

显示应用屏幕时，点击  (Fuji Xerox Utilities (Fuji Xerox 实用程序))。

- (Windows® 10)

点击  > Fuji Xerox > Fuji Xerox Utilities (Fuji Xerox 实用程序)。

2. 点击下拉列表并选择本设备的型号名称 (如果尚未选择)。点击左侧操作栏中的工具，然后点击卸载。遵循对话框中的提示卸载软件和驱动程序。

### ✓ 相关信息

- [访问 Fuji Xerox Utilities \(Windows®\)](#)



## 纸张处理

- 装入纸张
- 纸张设置
- 推荐打印介质
- 装入原稿
- 非扫描和非打印区域
- 使用特殊纸张

## 装入纸张

- 将纸张装入纸盒并进行打印
- 将纸张装入进纸托板并进行打印
- 将纸张装入单张进纸托板并进行打印

## 将纸张装入纸盒并进行打印

- 将纸张装入纸盒

## 将纸张装入纸盒

- 如果检查尺寸设置为开且您将纸盒从设备中拉出，液晶显示屏上将显示信息询问您是否想更改纸张尺寸和纸张类型。如有需要，遵循液晶显示屏提示更改纸张尺寸和纸张类型设置。
- 在纸盒中装入其他尺寸和类型的纸张时，必须同时更改设备中或计算机上的纸张尺寸和纸张类型设置。

1. 将纸盒从设备中完全拉出。

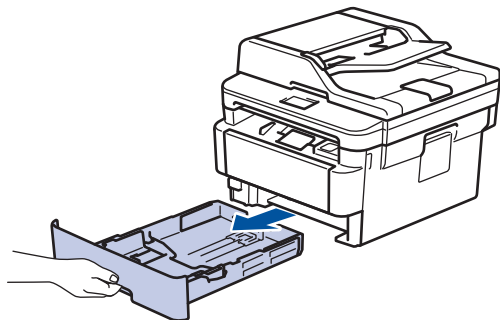

2. 按住并滑动纸张导块，调整至所用纸张的尺寸。  
按绿色释放杆滑动纸张导块。

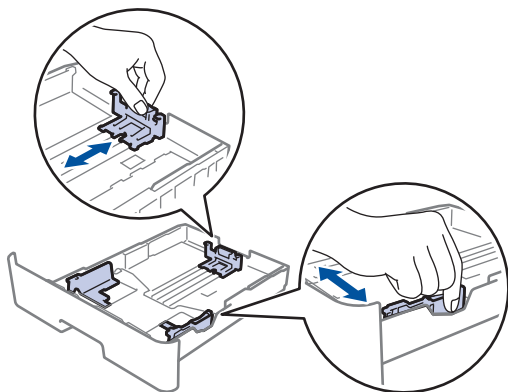

3. 充分展开堆叠的纸张。
4. 将纸张打印面朝下装入纸盒中。
5. 确保纸张位于最大纸张容量标记 (▼▼▼) 之下。  
纸盒过满将导致卡纸。

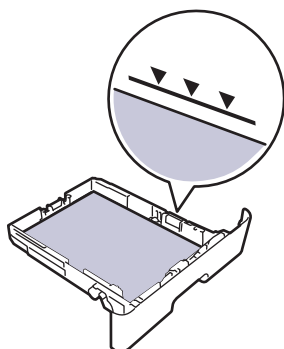

6. 慢慢将纸盒完全推入设备。

---

7. 抬起支撑板，以防止纸张从出纸托板中滑落。

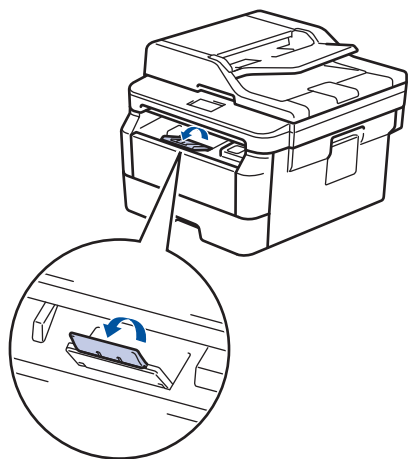

---

**✓ 相关信息**

- 将纸张装入纸盒并进行打印

## 将纸张装入进纸托板并进行打印

可以在多功能进纸板中装入薄纸、厚纸、再生纸、铜版纸、标签、最多 30 张普通纸或最多 2 个信封。

- [将纸张装入多功能进纸板](#)
- [将标签装入多功能进纸板并进行打印](#)
- [将信封装入多功能进纸板并进行打印](#)
- [打印问题](#)
- [错误和维护信息](#)

## 将纸张装入多功能进纸板

相关型号: DocuPrint M288 dw/DocuPrint M288 z

在纸盒中装入其他尺寸和类型的纸张时，必须同时更改设备中或计算机上的纸张尺寸和纸张类型设置。

- 普通纸
- 薄纸
- 厚纸
- 再生纸
- 铜版纸

1. 抬起支撑翼板，以防止纸张从出纸托板中滑落。

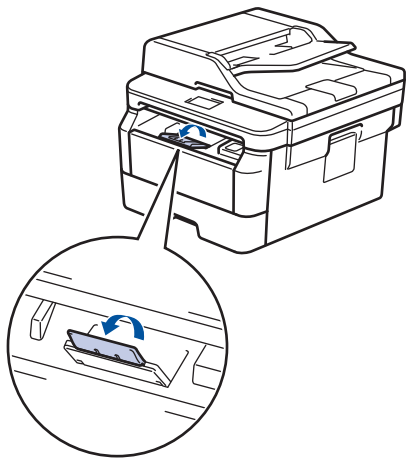

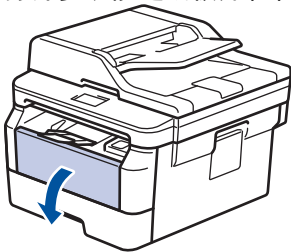

2. 打开多功能进纸板并轻轻将其放下。

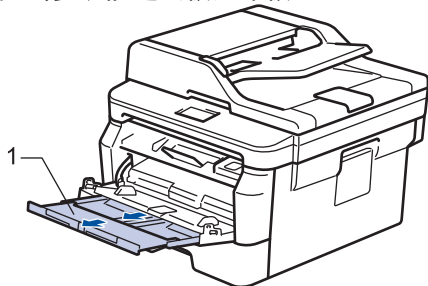

 使用小于 A6/A5（长边）的纸张时，您可跳至下一步。

3. 拉出多功能进纸板支撑板 (1)。



 使用 Legal 或 Folio 尺寸的纸张时，拉出纸张支撑板。

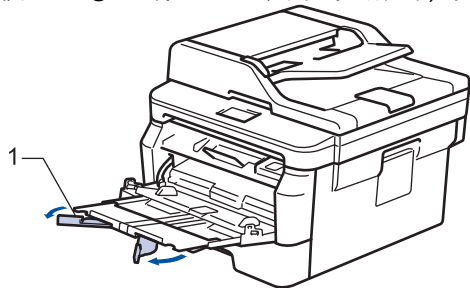

4. 滑动多功能进纸板的纸张导块，调整至所用纸张的宽度。

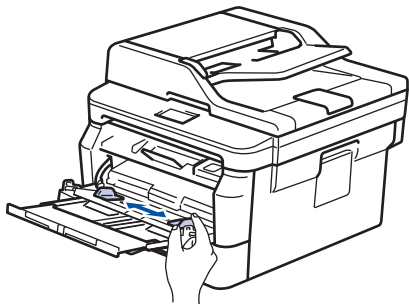

5. 将纸张打印面朝上装入多功能进纸板。

 确保纸张位于最大纸张容量标记 (1) 之下。

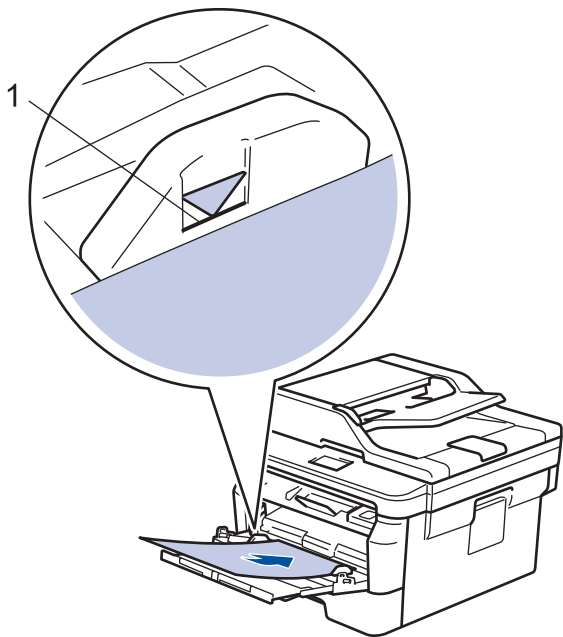

### 相关信息

- 将纸张装入进纸托板并进行打印



## 将标签装入多功能进纸板并进行打印

相关型号: DocuPrint M288 dw/DocuPrint M288 z

打开后盖（后出纸托板）时，设备内将形成一个从多功能进纸板通向设备背面的直通式送纸通道。若要在标签上打印，请采用该送纸和出纸方式。

在纸盒中装入其他尺寸和类型的纸张时，必须同时更改设备中或计算机上的纸张尺寸和纸张类型设置。

1. 打开设备的后盖（后出纸托板）。

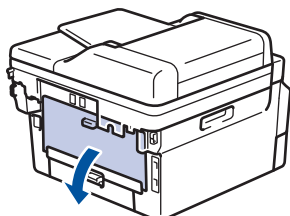

2. 在设备前部，打开多功能进纸板并轻轻将其放下。

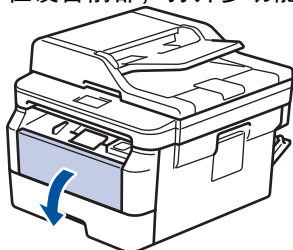

 使用小于 A6/A5（长边）的纸张时，您可跳至下一步。

3. 拉出多功能进纸板支撑板（1）。



 使用 Legal 或 Folio 尺寸的纸张时，拉出纸张支撑板。

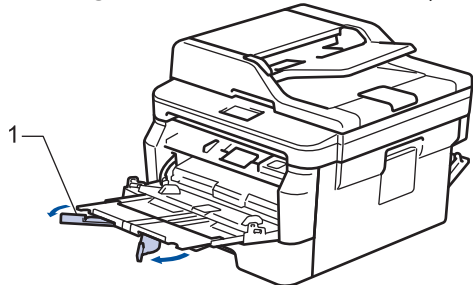

4. 滑动多功能进纸板的纸张导块，调整至所用纸张的宽度。

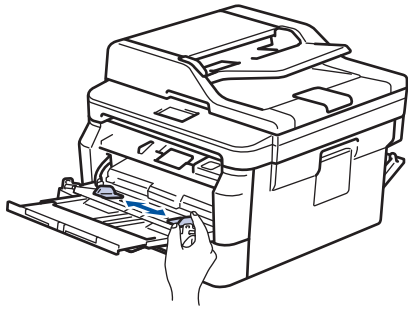

5. 将纸张打印面朝上装入多功能进纸板。

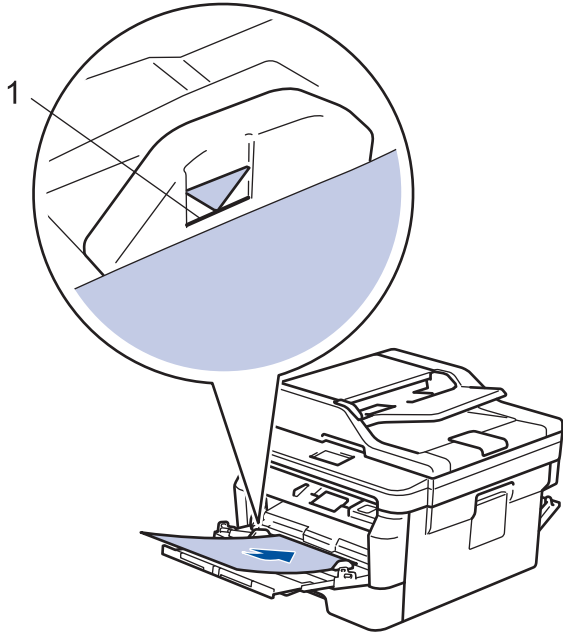

• 确保纸张位于最大纸张容量标记（1）之下。

6. 从计算机发送打印作业前，在打印屏幕中更改您的打印首选项。
7. 将打印作业发送到设备。
8. 合上后盖（后出纸托板），直到其锁定在关闭位置。



### 相关信息

- 将纸张装入进纸托板并进行打印

## 将信封装入多功能进纸板并进行打印

相关型号: DocuPrint M288 dw/DocuPrint M288 z

您可以将最多两个信封装入多功能进纸板。

装入信封前，先将其边角尽可能压平。

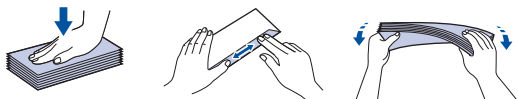

在纸盒中装入其他尺寸和类型的纸张时，必须同时更改设备中或计算机上的纸张尺寸和纸张类型设置。

1. 打开设备的后盖（后出纸托板）。

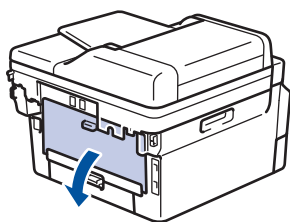

2. 如下图所示，拉下左右两侧的绿色拉杆。

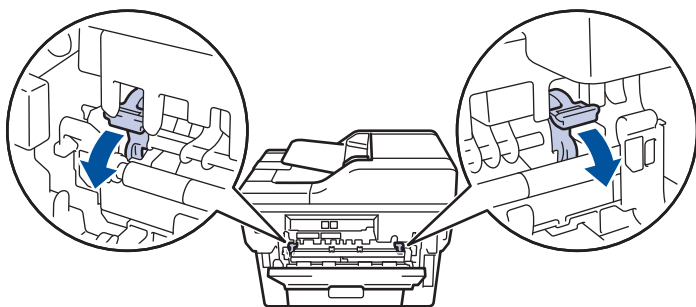

3. 在设备前部，打开多功能进纸板并轻轻将其放下。

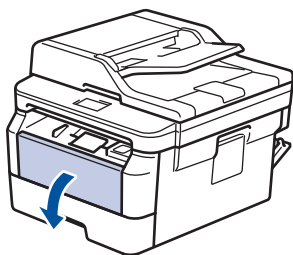

4. 拉出多功能进纸板支撑板 (1)。

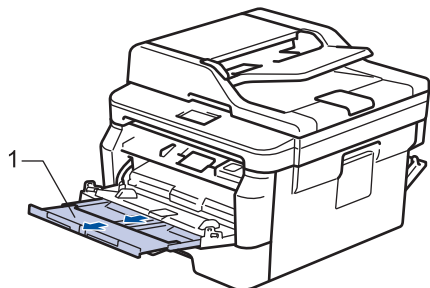

5. 滑动多功能进纸板的纸张导块，调整至所用信封的宽度。

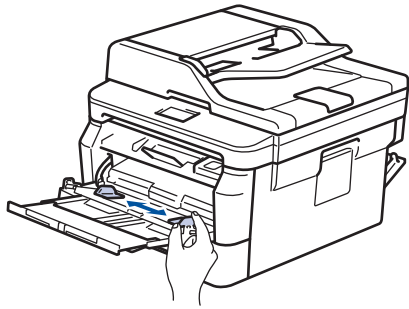

6. 将纸张打印面朝上装入多功能进纸板。

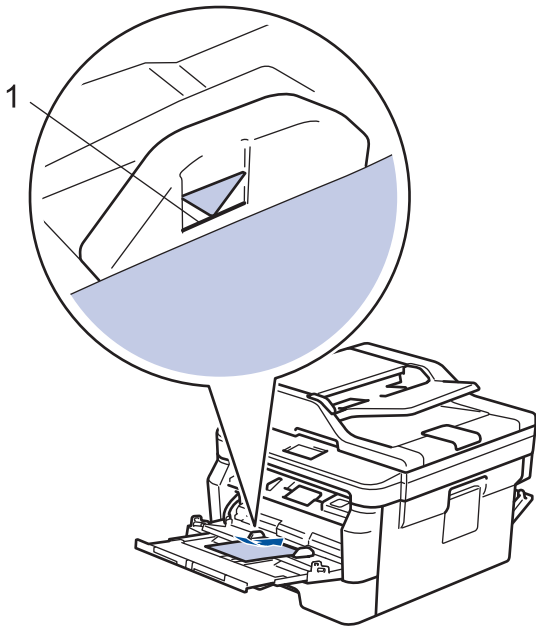

- 将信封打印面朝上装入多功能进纸板中，最多可装入两个。确保信封位于最大纸张容量标记（1）之下。所装入的信封超过两个时可能会导致卡纸。

7. 从计算机发送打印作业前，在打印对话框中更改您的打印首选项。

设置	信封选项
纸张大小	Com-10 DL C5 Monarch
介质类型	信封 厚信封 薄信封

8. 将打印作业发送到设备。
9. 打印完成后，将先前步骤中调整的两个绿色拉杆恢复原位。
10. 合上后盖（后出纸托板），直到其锁定在关闭位置。

### ✓ 相关信息

- 将纸张装入进纸托板并进行打印

## 将纸张装入单张进纸托板并进行打印

- 将普通纸、薄纸、再生纸和铜版纸装入单张进纸托板槽并进行打印
- 将厚纸和标签装入单张进纸托板槽并进行打印
- 将信封装入单张进纸托板槽并进行打印

## 将普通纸、薄纸、再生纸和铜版纸装入单张进纸托板槽并进行打印

相关型号: DocuPrint M248 b/DocuPrint M248 db

在纸盒中装入其他尺寸的纸张时，必须同时更改设备中或计算机上的纸张尺寸设置。

1. 抬起支撑翼板，以防止纸张从出纸托板中滑落。

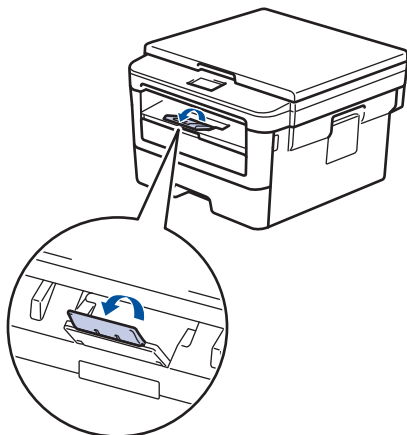

2. 打开单张进纸托板槽盖。

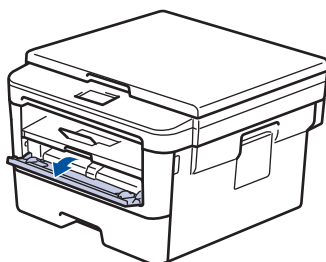

3. 用双手滑动单张进纸托板槽的纸张导块，调整至所用纸张的宽度。

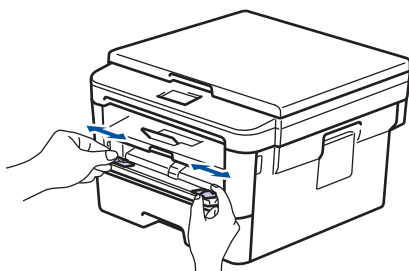

4. 用双手将一张纸装入单张进纸托板槽，直到纸张前端触碰到进纸辊。感觉到设备进纸时松开双手。

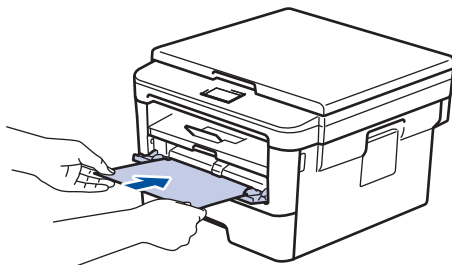



- 将纸张打印面朝上装入单张进纸托板槽。
- 确保单张进纸托板槽中的纸张放置平整且位置正确，否则可能无法正确进纸，导致打印输出页面歪斜或卡纸。
- 若要从出纸托板取出小尺寸打印件，用双手抬起扫描器盖板。

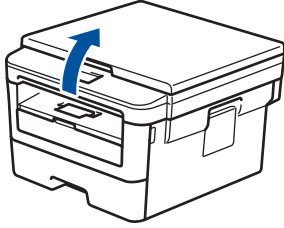

- 扫描器盖板抬起后，也可使用设备。要合上扫描器盖板，用双手按下即可。

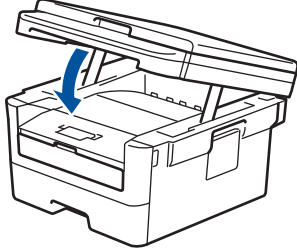

5. 将打印作业发送到设备。



从计算机发送打印作业前，在打印屏幕中更改您的打印首选项。

6. 打印页面从设备输出后，将下一张纸放入单张进纸托板槽。重复此操作直到完成所有页面的打印。



### 相关信息

- 将纸张装入单张进纸托板并进行打印

## 将厚纸和标签装入单张进纸托板槽并进行打印

相关型号：DocuPrint M248 b/DocuPrint M248 db

在纸盒中装入其他尺寸的纸张时，必须同时更改设备中或计算机上的纸张尺寸设置。

1. 打开设备的后盖（后出纸托板）。

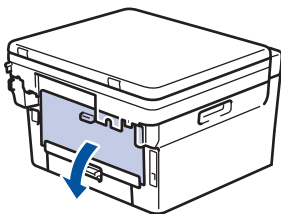

 将纸张装入单张进纸托板槽后，设备将自动开启单张进纸托板模式。

2. 从设备前端，打开单张进纸托板槽盖。

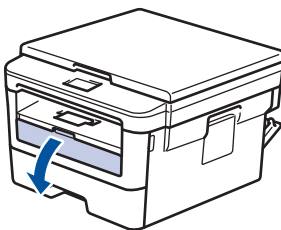

3. 用双手滑动单张进纸托板槽的纸张导块，调整至所用纸张的宽度。

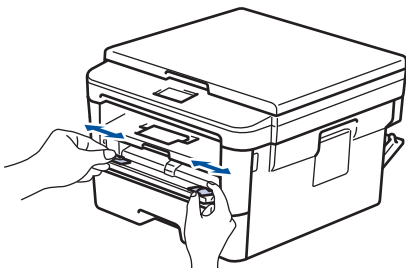

4. 用双手将一张纸装入单张进纸托板槽，直到纸张前端触碰到进纸辊。感觉到设备进纸时松开双手。

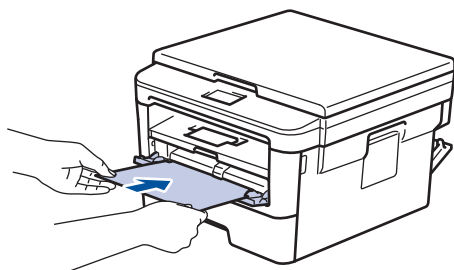

-  将纸张打印面朝上装入单张进纸托板槽。
- 重新放置单张进纸托板槽中的纸张时，请先将纸张完全取出后再放入。
  - 单张进纸托板槽中每次仅可装入一张纸，否则可能发生卡纸。
  - 确保单张进纸托板槽中的纸张放置平整且位置正确，否则可能无法正确进纸，导致打印输出页面歪斜或卡纸。

5. 将打印作业发送到设备。





从计算机发送打印作业前，在打印屏幕中更改您的打印首选项。

6. 打印页面从设备后部输出后，将下一张纸放入单张进纸托板槽。重复此操作直到完成所有页面的打印。
7. 合上后盖（后出纸托板），直到其锁定在关闭位置。



### 相关信息

- 将纸张装入单张进纸托板并进行打印

## 将信封装入单张进纸托板槽并进行打印

相关型号: DocuPrint M248 b/DocuPrint M248 db

装入信封前, 先将其边角尽可能压平。

在纸盒中装入其他尺寸的纸张时, 必须同时更改设备中或计算机上的纸张尺寸设置。

1. 打开设备的后盖 (后出纸托板)。

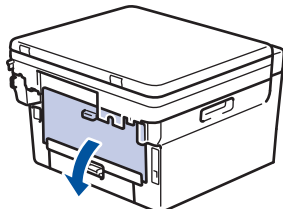

 将纸张装入单张进纸托板槽后, 设备将自动开启单张进纸托板模式。

2. 如下图所示, 拉下左右两侧的绿色拉杆。

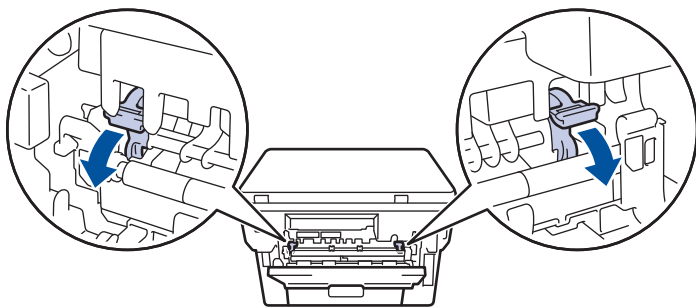

3. 从设备前端, 打开单张进纸托板槽盖。

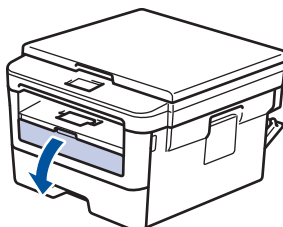

4. 用双手滑动单张进纸托板槽的纸张导块, 调整至所用纸张的宽度。

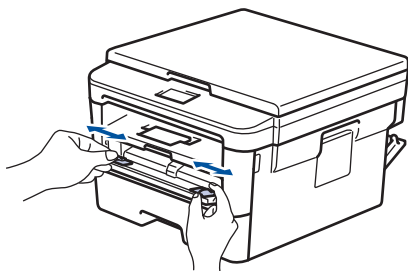

5. 用双手将一个信封装入单张进纸托板槽, 直到信封前端触碰进到纸辊。感觉到设备进纸时松开双手。

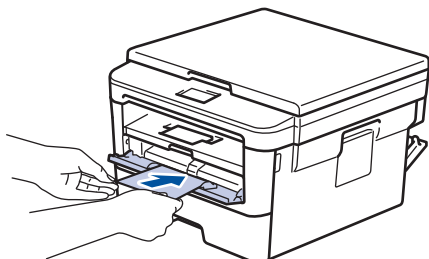



- 将信封打印面朝上装入单张进纸托板槽。
- 重新放置单张进纸托板槽中的信封时，请先将信封完全取出后再放入。
- 单张进纸托板槽中每次仅可装入一个信封，否则可能发生卡纸。
- 确保单张进纸托板槽中的信封放置平整且位置正确，否则信封可能无法正确送入，导致打印输出页面歪斜或卡纸。

6. 将打印作业发送到设备。



从计算机发送打印作业前，在打印对话框中更改您的打印首选项。

设置	信封选项
纸张大小	Com-10 DL C5 Monarch
介质类型	信封 厚信封 薄信封

7. 打印的信封从设备输出后，放入下一个信封。重复此操作直到完成所有信封的打印。
8. 打印完成后，将先前步骤中调整的两个绿色拉杆恢复原位。
9. 合上后盖（后出纸托板），直到其锁定在关闭位置。



### 相关信息

- [将纸张装入单张进纸托板并进行打印](#)

## 纸张设置

- 更改纸张尺寸和纸张类型
- 选择要用于打印的纸盒
- 更改检查纸张尺寸设置

## 更改纸张尺寸和纸张类型

在纸盒中装入其他尺寸和类型的纸张时，必须同时更改液晶显示屏上的纸张尺寸和纸张类型设置。

>> DocuPrint M248 b/DocuPrint M248 db

>> DocuPrint M288 dw/DocuPrint M288 z

### DocuPrint M248 b/DocuPrint M248 db

1. 按功能。
2. 按 ▲ 或 ▼ 显示 [常规设置] 选项，然后按 **OK**。
3. 按 ▲ 或 ▼ 显示 [纸盒设置] 选项，然后按 **OK**。
4. 按 ▲ 或 ▼ 显示 [纸张类型] 选项，然后按 **OK**。
5. 按 ▲ 或 ▼ 显示 [薄纸]、[普通纸]、[厚纸] 或 [再生纸] 选项，然后按 **OK**。
6. 按 ▲ 或 ▼ 显示 [纸张尺寸] 选项，然后按 **OK**。
7. 按下 ▲ 或 ▼ 显示 [A4]、[Letter]、[Legal]、[Executive]、[A5]、[A5(长边)]、[A6]、[JIS B5]、或 [16K(195x270mm)] 选项，然后按下 **OK**。
8. 按**停止/退出**。

### DocuPrint M288 dw/DocuPrint M288 z

1. 按  [设置] > [所有设置] > [常规设置] > [纸盒设置] > [纸张类型]。



(适用于有多功能进纸板的型号) 选择所需纸托板选项。

2. 按 ▲ 或 ▼ 显示 [薄纸]、[普通纸]、[厚纸]、[较厚纸] 或 [再生纸] 选项，然后按所需选项。



纸张类型可能因型号的不同而有所差异。

3. 按 [纸张尺寸]。
4. 按 ▲ 或 ▼ 显示 [A4]、[Letter]、[A5]、[A5(长边)]、[A6]、[Executive]、[Legal]、[B5(JIS)] 或 [16K(195x270mm)] 选项，然后按所需选项。
5. 按 。





### 相关信息

- 纸张设置

## 选择要用于打印的纸盒

相关型号: DocuPrint M288 dw/DocuPrint M288 z

更改设备打印副本、接收传真以及打印计算机中的作业时使用的默认纸盒。

1. 按  [设置] > [所有设置] > [常规设置] > [纸盒设置]。
2. 按 ▲ 或 ▼ 显示 [纸盒用途:复印]、[纸盒用途:传真] 或 [纸盒用途:打印] 选项, 然后按所需选项。
3. 按 ▲ 或 ▼ 显示所需选项, 然后按所显示选项。例如, 选择 [进纸托板>T1] 选项时, 设备将先从多功能进纸板进纸直到多功能进纸板中的纸张用完, 然后从纸盒 1 进纸。
4. 按 。



- 使用自动进稿器进行复印且优先选择多个纸盒时, 设备将搜索装有最合适纸张的纸盒, 然后从该纸盒进纸。
- 使用平板扫描器进行复印时, 即使其他纸盒中有更合适的纸张, 设备仍将从具有最高优先权的纸盒进纸。
- (DocuPrint M288 dw/DocuPrint M288 z) 打印传真时可使用以下尺寸的纸张: Letter、A4、Legal、Folio 可用纸张尺寸可能会因国家不同而有所不同。如果所有纸盒中都没有合适尺寸的纸张, 设备将存储接收到的传真且触摸屏上将显示 [尺寸不匹配]。
- (DocuPrint M288 dw/DocuPrint M288 z) 纸盒中的纸张用完且设备内存中有收到传真时, 触摸屏上将显示 [无纸]。请在空纸盒中装入纸张。



### 相关信息

- [纸张设置](#)

## 更改检查纸张尺寸设置

当您开启设备的检查尺寸设置时，在您移除纸盒或使用多功能进纸盒装入纸张后，机器将显示一则信息，询问您是否更改纸张尺寸或纸张类型。

此选项默认设置为开。



>> DocuPrint M248 b/DocuPrint M248 db

>> DocuPrint M288 dw/DocuPrint M288 z

### DocuPrint M248 b/DocuPrint M248 db

1. 按功能。
2. 按 ▲ 或 ▼ 显示 [常规设置] 选项，然后按 OK。
3. 按 ▲ 或 ▼ 显示 [纸盒设置] 选项，然后按 OK。
4. 按 ▲ 或 ▼ 显示 [检查尺寸] 选项，然后按 OK。
5. 按 ▲ 或 ▼ 选择 [开] 或 [关] 选项，然后按 OK。
6. 按停止/退出。

### DocuPrint M288 dw/DocuPrint M288 z

1. 按  [设置] > [所有设置] > [常规设置] > [纸盒设置] > [检查尺寸]。
2. 按 [开] 或 [关]。
3. 按 .

### 相关信息

- [纸张设置](#)

## 推荐打印介质

为获取最佳打印质量，Fuji Xerox 建议您使用下表中列出的纸张。

纸张类型	项目
普通纸	金旗舰 APP 纸 80 克/平方米

### ✓ 相关信息

- [纸张处理](#)



## 装入原稿

可使用自动进稿器 (ADF) 和平板扫描器发送传真、进行复印和扫描。

- 将原稿装入自动进稿器 (ADF)
- 将原稿放到平板扫描器上

## 将原稿装入自动进稿器 (ADF)

相关型号: DocuPrint M288 dw/DocuPrint M288 z

复印或扫描多页标准尺寸原稿时使用自动进稿器。

- 自动进稿器最多可容纳 50 张纸并逐张进纸。
- 使用标准 80 克/平方米纸张。
- 确保原稿上的涂改液或墨迹完全干透。

### 重要事项

- 切勿将较厚的原稿留在平板扫描器上，否则可能会导致自动进稿器卡纸。
- 切勿使用卷曲、褶皱、折叠、撕裂或带有订书钉、回形针、胶水或粘有胶带的纸张。
- 切勿使用纸板、报纸或纤维纸。
- 使用自动进稿器时，切勿在进纸过程中拉住原稿，以免损坏设备。

### 支持的原稿尺寸

长度:	147.3 ~ 355.6 毫米
宽度:	105 ~ 215.9 毫米
重量:	60 ~ 105 克/平方米

1. 展开自动进稿器的原稿出纸支撑翼板。

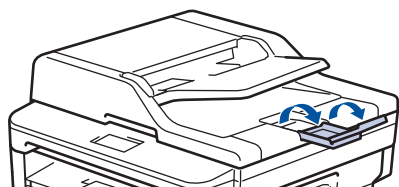

2. 充分展开堆叠的纸张。
3. 展开原稿的页面，并将原稿以正面朝上、顶部先进入的方式放入自动进稿器中，如图所示。

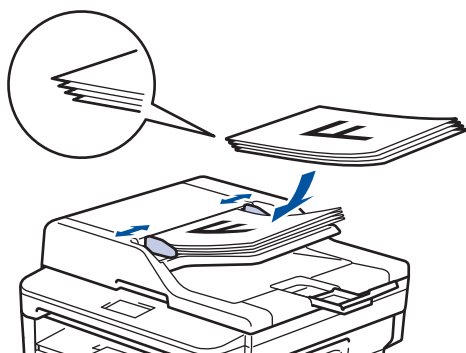

4. 调整纸张导块至原稿宽度。

### ✓ 相关信息

- [装入原稿](#)

## 将原稿放到平板扫描器上

使用平板扫描器进行传真、复印或扫描，每次只可对一页执行这些操作。

### 支持的原稿尺寸

长度：	最大 300 毫米
宽度：	最大 215.9 毫米
重量：	最大 2 千克



若要使用平板扫描器，必须先清空自动进稿器。

1. 抬起原稿盖板。
2. 将原稿正面朝下放到平板扫描器上。

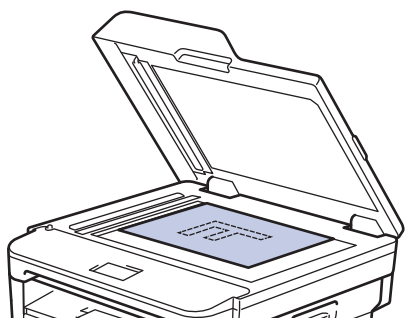

3. 将纸张的一角放在平板扫描器的左上角。

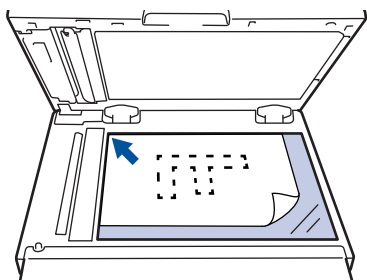

4. 合上原稿盖板。  
如果原稿是一本书或较厚，请勿用力挤压原稿盖板。



### 相关信息

- 装入原稿

## 非扫描和非打印区域

下表中的数字表示从最常用尺寸的纸张边缘测量的最大非扫描和非打印区域。根据您所使用的纸张尺寸或应用程序中的设置，这些数字可能会有所不同。

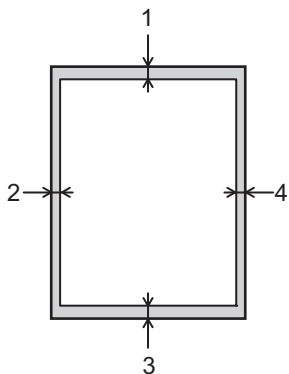

切勿尝试在这些区域扫描、复印或打印，这些区域内将不会反映任何打印输出。

用途	文档尺寸	上边距 (1) 下边距 (3)	左边距 (2) 右边距 (4)
传真 (发送)	Letter、Legal	3 毫米	4 毫米
	A4	3 毫米	(自动进稿器) 1 毫米 (平板扫描器) 3 毫米
复印 <sup>1</sup>	Letter、Legal	3 毫米	4 毫米
	A4	3 毫米	3 毫米
扫描	Letter	3 毫米	3 毫米
	A4	3 毫米	3 毫米
	Legal	3 毫米	3 毫米
打印	Letter、Legal	4.2 毫米	4.2 毫米
	A4	4.2 毫米	4.2 毫米



### 相关信息

- [纸张处理](#)

## 使用特殊纸张

购买前必须测试样纸以确保理想的打印效果。

### 警告

- 请勿使用导电纸张，如 origami 纸、碳酸纸或导电涂层纸。出现卡纸时，可能导致短路，最后引发火灾。
- 切勿使用喷墨专用纸，因为这种纸张可能会引起卡纸或损坏设备。
- 如果使用铜版纸、粗糙纸、褶皱或有折痕的纸张，可能会降低打印质量。

将纸张保存在原始包装中并将其密封。保持纸张平整同时避免受潮、阳光直射和受热。

### 重要事项

某些类型的纸张可能无法正常使用或者会损坏设备。

切勿使用以下纸张：

- 有过多丝流的纸张
- 十分光滑或光亮的纸张
- 卷曲或翘起的纸张
- 涂层纸或经化学处理的纸张
- 破损、有折痕或折叠的纸张
- 超出本说明书推荐重量规格的纸张
- 带有标签或订书钉的纸张
- 低温染色或热熔印刷的信头纸
- 多层纸或无碳纸
- 喷墨打印纸

如果使用上述任意一类纸张，则可能会损坏设备。由此造成的损坏不在 Fuji Xerox 公司的保修服务范围之内。

### 相关信息

- [纸张处理](#)

## 打印

- [从计算机打印 \(Windows®\)](#)
- [从计算机打印 \(Mac\)](#)
- [取消打印作业](#)
- [测试打印](#)

## 从计算机打印 (Windows®)

- [打印文档 \(Windows®\)](#)
- [打印设置 \(Windows®\)](#)
- [更改默认打印设置 \(Windows®\)](#)
- [使用 PS3 仿真打印机驱动程序打印文档 \(PostScript® 3™ 语言仿真\) \(Windows®\)](#)
- [在计算机上监控设备状态 \(Windows®\)](#)

## 打印文档 (Windows®)

1. 在您的应用程序中选择打印命令。
2. 选择并右击 FX DocuPrint XXXX (其中, XXXX 为型号名称), 然后点击打印首选项或打印机属性中的首选项按钮。  
出现打印机驱动程序窗口。

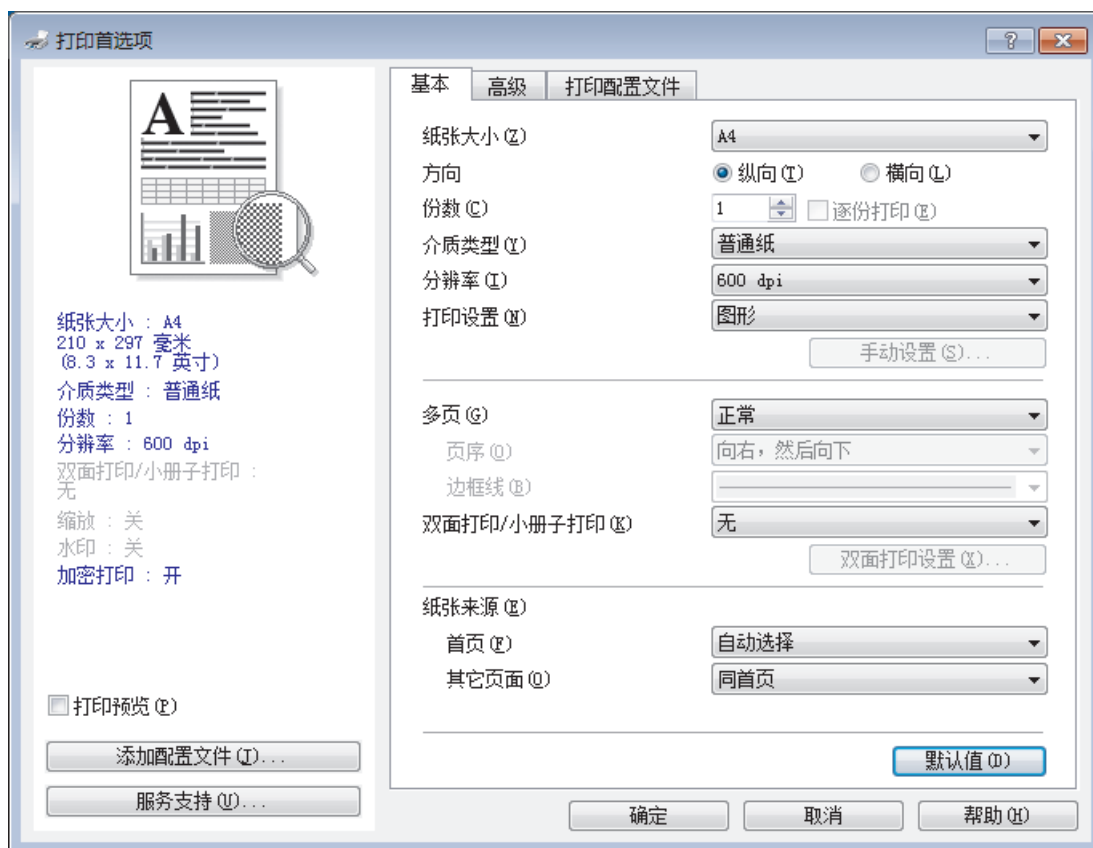

3. 确保您在纸盒中装入了正确尺寸的纸张。
4. 点击**纸张大小**下拉列表, 然后选择所需纸张大小。
5. 在**方向**字段中, 选择**纵向**或**横向**选项设置打印输出的方向。



如果您的应用程序包含类似设置, Fuji Xerox 建议您使用应用程序设置方向。

6. 在**份数**字段中输入所需份数 (1~999)。
7. 点击**介质类型**下拉列表, 然后选择正在使用的纸张类型。
8. 要在一张纸上打印多个页面或将一个页面打印到多张纸上, 点击**多页**下拉列表, 然后选择所需选项。
9. 如有需要, 更改其他打印机设置。
10. 点击**确定**。
11. 完成打印操作。

### ✓ 相关信息

- [从计算机打印 \(Windows®\)](#)

**相关主题:**

- [打印设置 \(Windows®\)](#)



## 打印设置 (Windows®)

### 基本滑块

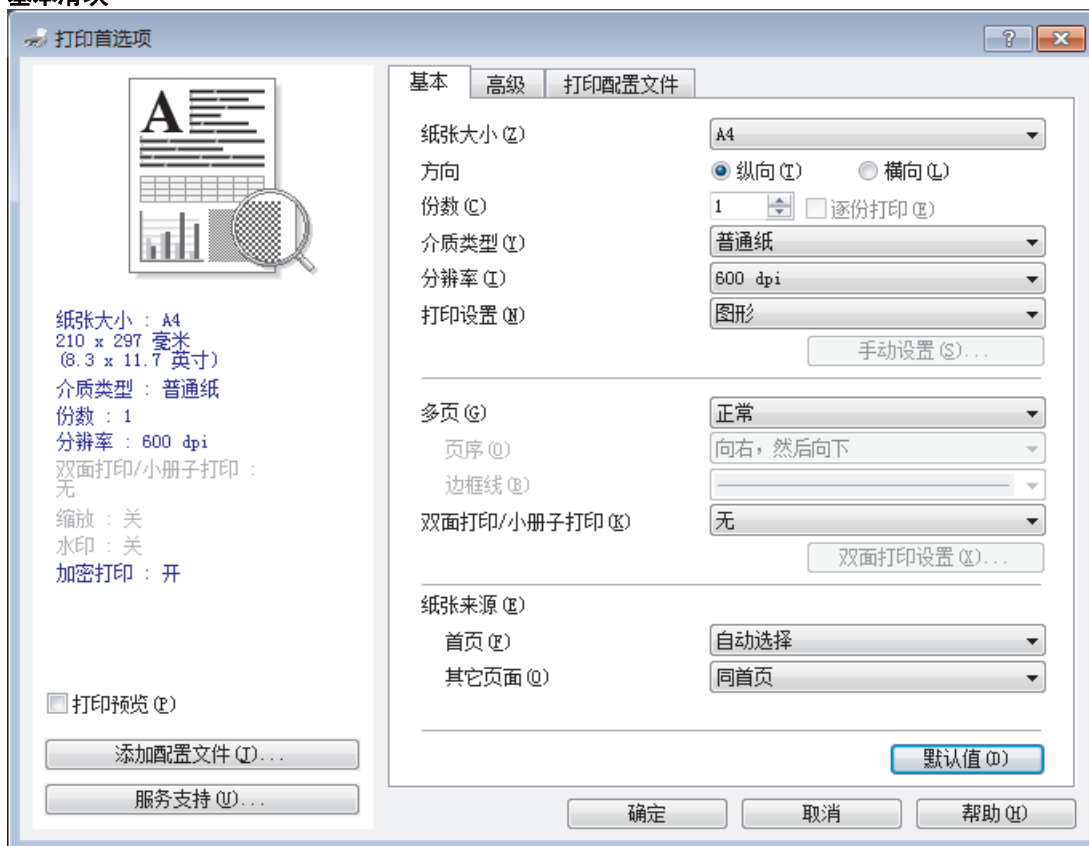

#### 1. 纸张大小

选择您想使用的纸张的尺寸。可从标准纸张尺寸中选择，也可创建自定义纸张尺寸。

#### 2. 方向

选择打印输出的方向（纵向或横向）。

如果您的应用程序包含类似设置，Fuji Xerox 建议您使用应用程序设置方向。

#### 3. 份数

在此字段中输入您想打印的份数（1~999）。

#### 逐份打印

选择此选项可按原始页序打印多套多页文档。选择此选项时，将打印出一份完整副本，然后根据您所选择的份数进行重复打印。如果未选择此选项，将根据设定份数对每一页进行重复打印。

#### 4. 介质类型

选择您想使用的介质类型。为获得最佳打印效果，设备会根据选定的介质类型自动调整打印设置。

#### 5. 分辨率

选择打印分辨率。因为打印分辨率与速度相关，分辨率越高，打印文档所需的时间就越长。

#### 6. 打印设置

选择您想打印的文档类型。

#### 手动设置...

指定亮度、对比度和其他设置等高级设置。

#### 图形

##### 使用打印机半色调技术

使用此选项可使用打印机驱动程序表示半色调。

## **亮度**

指定亮度。

## **对比度**

指定对比度。

## **图形质量**

根据正在打印的文档的类型，选择图形或文本以获取最佳打印质量。

## **改善灰度打印**

使用此选项可提高阴影区域的图像质量。

## **提高图片打印质量**

如果打印出来的填色和图案与计算机屏幕上显示的不同，选择此选项可提高图片打印质量。

## **改善细线**

选择此选项可改善细线的图像质量。

## **使用系统半色调技术**

选择此选项可使用 Windows® 表示半色调。

## **TrueType 模式**

### **模式**

选择打印时字体的处理方式。

## **7. 多页**

选择此选项可在一张纸上打印多个页面或将一个文档页面打印到多张纸上。

### **页序**

选择在一张纸上打印多个页面时的页序。

### **边框线**

选择在一张纸上打印多个页面时要使用的边框类型。

## **8. 双面打印/小册子打印 (对于 DocuPrint M248 db/DocuPrint M288 dw/DocuPrint M288 z)**

选择此选项可使用双面打印功能在纸张的两面打印或制作小册子。

### **双面打印设置按钮**

点击此按钮可选择双面装订类型。每个方向有四种双面装订类型可选。

## **9. 纸张来源**

根据打印条件或需要选择纸张来源设置。

### **首页**

选择打印第一页时要使用的纸张来源。

### **其它页面**

选择打印第二页及其后续页面时要使用的纸张来源。

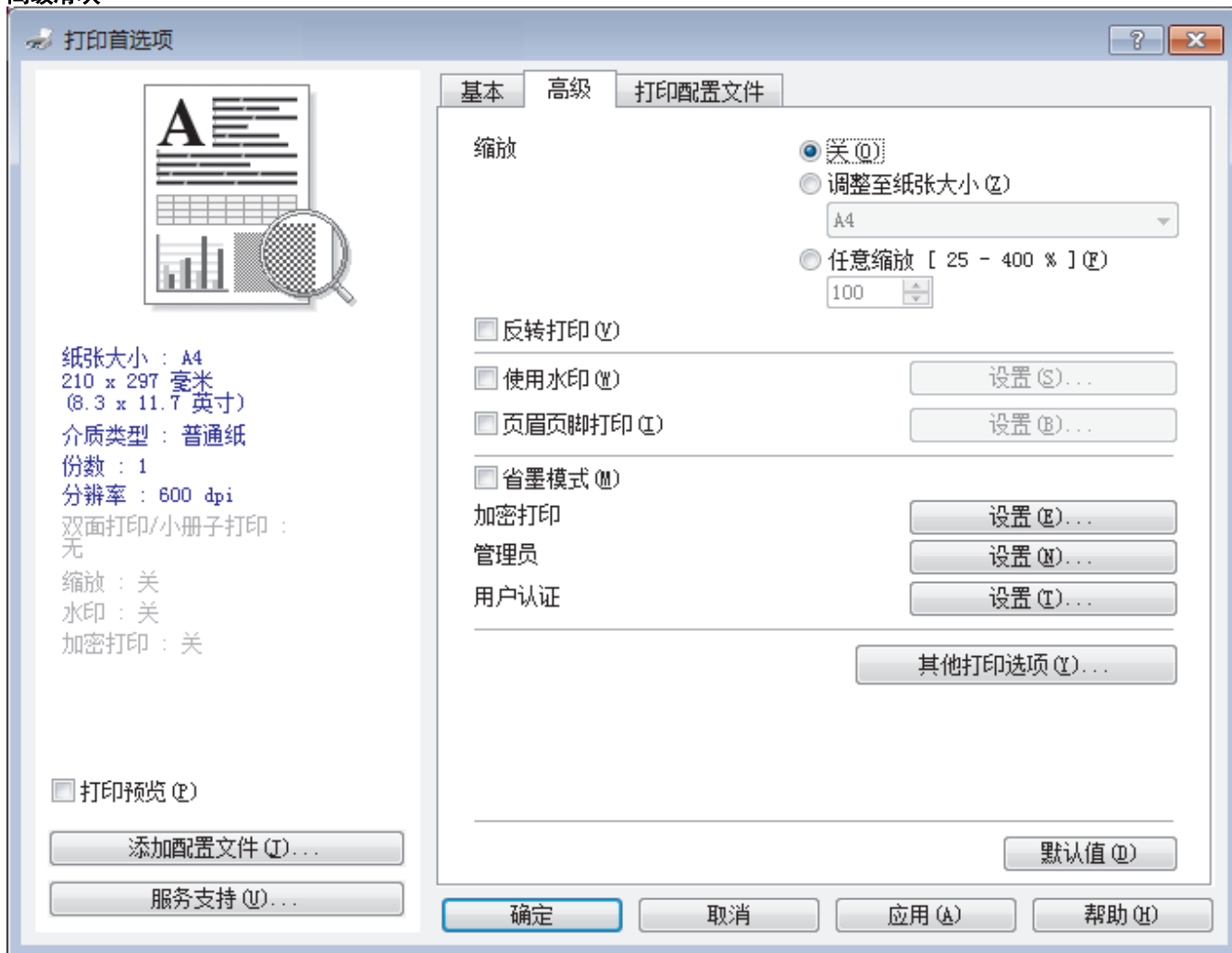

### 1. 缩放

选择这些选项可放大或缩小文档的页面尺寸。

#### 调整至纸张大小

选择此选项可放大或缩小文档页面，以符合指定的纸张尺寸。选择此选项时，从下拉列表中选择所需纸张尺寸。

#### 任意缩放 [ 25 - 400 % ]

选择此选项可手动放大或缩小文档页面。选择此选项时，在字段中输入值。

### 2. 反转打印

选择此选项可将打印的图像旋转 180 度。

### 3. 使用水印

选择此选项可将标识或文本作为水印打印到文档中。选择一个预设水印，添加新水印，或使用自己创建的图像文件。

### 4. 页眉页脚打印

选择此选项可在文档中打印日期、时间和计算机登录用户名。

### 5. 省墨模式

选择此功能使用更少量的墨粉打印文档，因此可节省墨粉；打印效果较浅，但仍清晰可读。

### 6. 加密打印 (仅适用于特定型号)

此功能确保必须在设备操作面板上输入密码后方可打印机密或敏感文档。

### 7. 管理员

使用此功能可更改管理员密码，限制各种打印功能。

### 8. 用户认证 (适用于 DocuPrint M288 z)

使用此功能可确认各用户的权限。

---

## 9. 其他打印选项按钮

### 休眠时间

选择此选项，可将设备设置为在打印后立即进行休眠模式。

### 宏(适用于 DocuPrint M248 db/DocuPrint M288 dw/DocuPrint M288 z)

选择此功能可将您存储在设备内存中的电子表格（宏）覆盖打印到打印作业上。

### 浓度调整

指定打印浓度。

### 改进打印输出

选择此选项可减少纸张卷曲，改进墨粉的定影效果。

### 跳过空白页

选择此选项时，打印机驱动程序会自动检测空白页并在打印时跳过空白页。

### 以黑色打印文本

若要以黑色打印彩色文本，请选择此选项。

### 打印存档

选择此选项可将打印数据作为 PDF 文件保存到计算机上。

### 环保设置

选择此选项可降低打印噪音。



## 相关信息

- [从计算机打印 \(Windows®\)](#)

### 相关主题：

- [打印文档 \(Windows®\)](#)
-

## 更改默认打印设置 (Windows®)

更改应用程序的打印设置时，其更改仅应用于使用该应用程序打印的文档。要更改所有 Windows® 应用程序的打印设置，必须配置打印机驱动程序的属性。

1. 执行以下操作之一：

- 对于 Windows Server® 2008

单击  (开始) > 控制面板 > 硬件和声音 > 打印机。

- 对于 Windows® 7 和 Windows Server® 2008 R2

单击  (开始) > 设备和打印机。

- 对于 Windows® 8

将鼠标移至桌面的右下角。出现菜单栏时，单击**设置**，然后单击**控制面板**。在**硬件和声音**类别中，单击**查看设备和打印机**。

- 对于 Windows® 10 和 Windows Server® 2016

单击  > Windows 系统 > 控制面板。在**硬件和声音**类别中，单击**查看设备和打印机**。

- 对于 Windows Server® 2012

将鼠标移至桌面的右下角。出现菜单栏时，单击**设置**，然后单击**控制面板**。在**硬件**类别中，单击**查看设备和打印机**。

- 对于 Windows Server® 2012 R2

单击 **Start (开始)** 屏幕上的**控制面板**。在**硬件**类别中，单击**查看设备和打印机**。

2. 右击 **FX DocuPrint XXXXX** 图标 (其中，XXXXX 为型号名称)，然后选择**打印机属性**。如果出现打印机驱动程序选项，选择合适的打印机驱动程序。

3. 单击**常规**选项卡，然后单击**打印首选项**或**首选项...**按钮。

出现打印机驱动程序对话框。



- 若要配置纸盘设置，单击**设备设置**选项卡 (仅适用于特定型号)。
- 若要更改打印机端口，单击**端口**选项卡。

4. 选择您想要用作 Windows® 程序默认值的打印设置。

5. 单击**确定**。

6. 关闭打印机属性对话框。

### 相关信息

- [从计算机打印 \(Windows®\)](#)

## 使用 PS3 仿真打印机驱动程序打印文档 (PostScript® 3™ 语言仿真) (Windows®)

相关型号: DocuPrint M248 db/DocuPrint M288 dw/DocuPrint M288 z

使用 PS3 仿真打印机驱动程序可更清晰地打印 PostScript® 数据。

要安装 PS 驱动程序 (PS3 打印机驱动程序), 启动 Fuji Xerox 安装光盘, 在选择设备部分选择**自定义**, 然后选中 **PS 驱动程序**复选框。

1. 在您的应用程序中选择打印命令。
2. 选择并右击 **FX DocuPrint XXXXX PS3 emulate** (其中, XXXX 为型号名称), 然后单击打印首选项或打印机属性中的首选项按钮。

出现打印机驱动程序窗口。

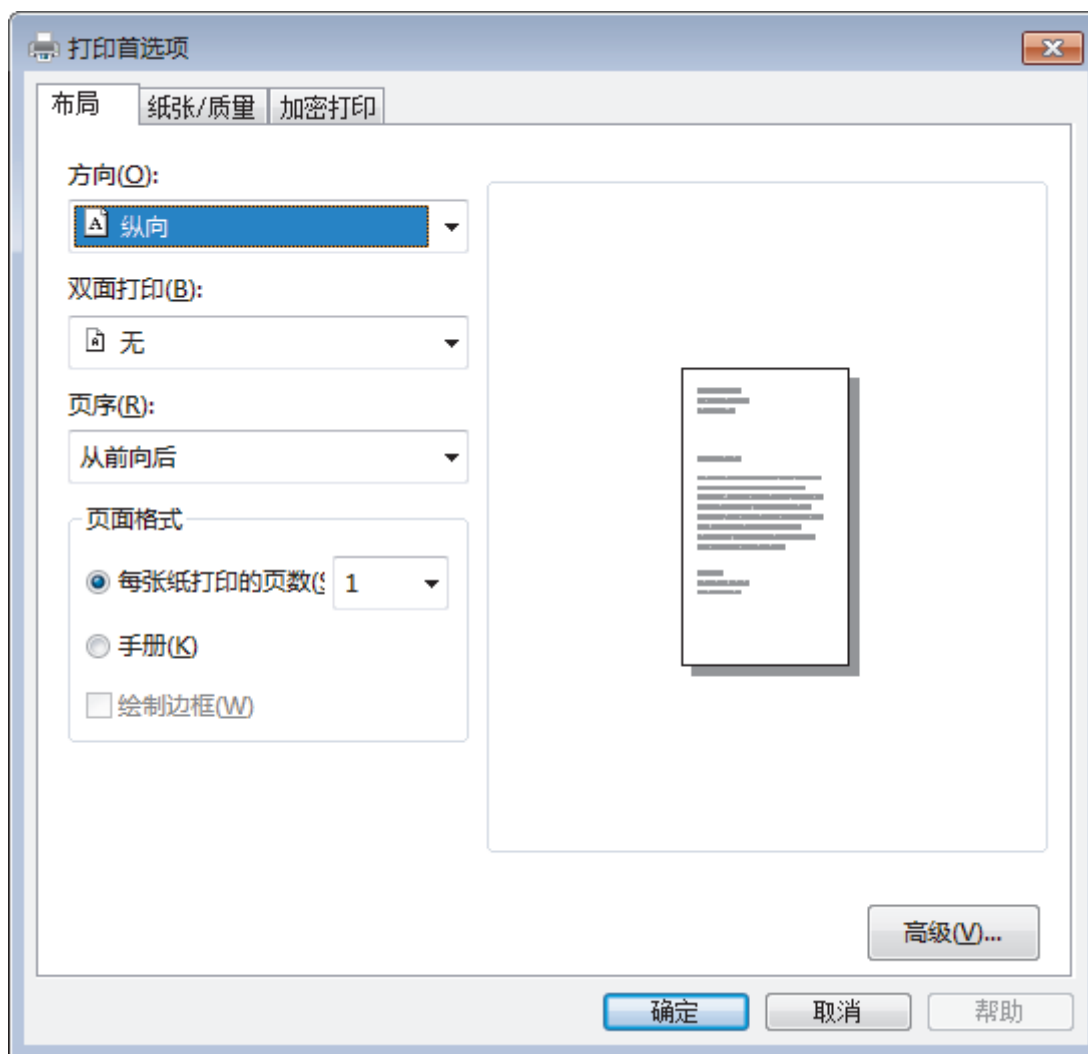

3. 单击**布局**, **纸张/质量**或**加密打印**选项卡更改基本打印设置。(仅适用于特定型号)  
单击**布局**或**纸张/质量**选项卡, 然后单击**高级...**按钮更改高级打印设置。
4. 单击**确定**。
5. 完成打印操作。



## 相关信息

- [从计算机打印 \(Windows®\)](#)

## 在计算机上监控设备状态 (Windows®)

状态监控器 (状态监视器) 实用程序是一种可配置软件工具, 用于监控一台或多台设备的状态, 便于您即时获取错误通知。

- 执行以下操作之一:

- 双击任务栏中的  图标。

- (Windows® 7)



单击  (开始) > 所有程序 > Fuji Xerox > Fuji Xerox Utilities (Fuji Xerox 实用程序)。

单击下拉列表并选择本设备的型号名称 (如果尚未选择)。单击左侧操作栏中的 **工具** , 然后单击**状态监视器**。

- (Windows® 8)

单击  (Fuji Xerox Utilities (Fuji Xerox 实用程序)), 然后单击下拉列表并选择本设备的型号名称 (如果尚未选择)。单击左侧操作栏中的 **工具** , 然后单击**状态监视器**。

- (Windows® 8.1)

将鼠标移到**开始**屏幕的左下角, 单击  (如果您使用的是触摸屏设备, 从**开始**屏幕底部向上滑动以显示**应用**屏幕)。出现**应用**屏幕时, 单击  (Fuji Xerox Utilities (Fuji Xerox 实用程序)), 然后单击下拉列表并选择本设备的型号名称 (如果尚未选择)。单击左侧操作栏中的 **工具** , 然后单击**状态监视器**。

- (Windows® 10)

单击  > Fuji Xerox > Fuji Xerox Utilities (Fuji Xerox 实用程序)。

单击下拉列表并选择本设备的型号名称 (如果尚未选择)。单击左侧操作栏中的 **工具** , 然后单击**状态监视器**。

### 相关信息

- [从计算机打印 \(Windows®\)](#)

**相关主题:**

- [打印问题](#)



## 从计算机打印 (Mac)

- [打印文档 \(Mac\)](#)
- [打印选项 \(Mac\)](#)
- [在计算机上监控设备状态 \(Mac\)](#)

## 打印文档 (Mac)

1. 确保您在纸盒中装入了正确尺寸的纸张。
2. 在 Apple TextEdit 等应用程序中，点击**文件**菜单，然后选择**打印**。
3. 选择 **FUJI XEROX DocuPrint XXXXX** (其中，XXXXX 为型号名称)。



如需更多安装选项，点击**显示详细信息**按钮。

4. 在**份数**字段中输入所需份数。
5. 点击**纸张大小**弹出菜单，然后选择所需纸张尺寸。
6. 根据您需要的文档打印方式，点击相应的**打印方向**按钮。
7. 点击应用程序弹出菜单，然后选择**打印设置**。  
出现**打印设置**选项。
8. 点击**介质类型**弹出菜单，然后选择正在使用的纸张类型。
9. 如有需要，更改其他打印机设置。
10. 点击**打印**。



### 相关信息

- [从计算机打印 \(Mac\)](#)

#### 相关主题：

- [打印选项 \(Mac\)](#)

## 打印选项 (Mac)

### 页面设置

设置： 页面属性

格式： FUJI XEROX DocuPrint xxxxx  
Fuji Xerox DocuPrint xxxxx CUPS

纸张大小： A4  
210 x 297 毫米

打印方向：

缩放： 100 %

取消 好

#### 1. 纸张大小

选择您想使用的纸张的尺寸。可从标准纸张尺寸中选择，也可创建自定义纸张尺寸。

#### 2. 打印方向

选择打印输出的方向（纵向或横向）。

如果您的应用程序包含类似设置，Fuji Xerox 建议您使用应用程序设置方向。

#### 3. 缩放

在字段中输入值可放大或缩小文档页面，以符合选定的纸张尺寸。

## 布局



打印机: FUJI XEROX DocuPrint XXXXX

预置: 默认设置

份数: 1  双面打印





页数:  全部  
 从: 1 至 1

纸张大小: A4 210 x 297 毫米

打印方向:  

布局

每张页数: 1

布局方向:    

边框: 无

双面打印: 关闭

颠倒页面方向  
 水平翻转

? PDF 隐藏详细信息 取消 打印

### 1. 每张页数

选择要在一张纸上打印的页数。

### 2. 布局方向

选择在一页纸上打印多个页面时的页序。

### 3. 边框

选择在一页纸上打印多个页面时要使用的边框类型。

### 4. 双面打印

选择是否进行双面打印。

### 5. 颠倒页面方向

选择此选项可将打印的图像旋转 180 度。

### 6. 水平翻转

选择此选项可将图像从左到右水平反转打印在页面上。

## 纸张处理

打印机: FUJI XEROX DocuPrint XXXXX

预置: 默认设置

份数: 1  双面打印

页数:  全部  
 从: 1 至 1

纸张大小: A4 210 x 297 毫米

打印方向:

纸张处理

逐份打印页面

打印页数: 所有页面

页面顺序: 自动

缩放以适合纸张大小

目的纸张大小: 建议的纸张: A4

仅允许缩小

? PDF 隐藏详细信息 取消 打印

### 1. 逐份打印页面

选择此选项可按原始页序打印多套多页文档。选择此选项时，将打印出一份完整副本，然后根据您所选择的份数进行重复打印。如果未选择此选项，将根据设定份数对每一页进行重复打印。

### 2. 打印页数

选择您想打印的页面（偶数页或奇数页）。

### 3. 页面顺序

选择页序。

### 4. 缩放以适合纸张大小

选择此选项可放大或缩小文档页面，以符合选定的纸张尺寸。

### 5. 目的纸张大小

选择打印要使用的纸张尺寸。

### 6. 仅允许缩小

文档页面对于选定的纸张尺寸来说过大时，如果您想缩小文档页面，选择此选项。如果已选择此选项而文档的版式却已按比所用纸张尺寸小的纸张尺寸调整，则文档将以原始尺寸打印。

## 打印设置

打印机: FUJI XEROX DocuPrint XXXXX

预置: 默认设置

份数: 1  双面打印

页数:  全部  从: 1 至 1

纸张大小: A4 210 x 297 毫米

打印方向:

打印设置

介质类型: 普通纸

打印质量: 600 dpi

纸张来源: 自动选择

高级

? PDF 隐藏详细信息 取消 打印

### 1. 介质类型

选择您想使用的介质类型。为获得最佳打印效果，设备会根据选定的介质类型自动调整打印设置。

### 2. 打印质量

选择所需的打印分辨率。因为打印质量与速度相关，质量越高，打印文档所需的时间就越长。

### 3. 纸张来源

根据打印条件或需要选择纸张来源设置。

### 4. 高级

#### 省墨模式

选择此功能使用更少量的墨粉打印文档，因此可节省墨粉；打印效果较浅，但仍清晰可读。

#### 图形质量

根据正在打印的文档的类型，选择图形或文本以获取最佳打印质量。

#### 改进打印输出

选择此选项可减少纸张卷曲，改进墨粉的定影效果。

#### 浓度调整

指定打印浓度。

#### 静音模式

选择此选项可降低打印噪音。

#### 其他打印选项

##### 跳过空白页

选择此选项时，打印机驱动程序会自动检测空白页并在打印时跳过空白页。

## 加密打印

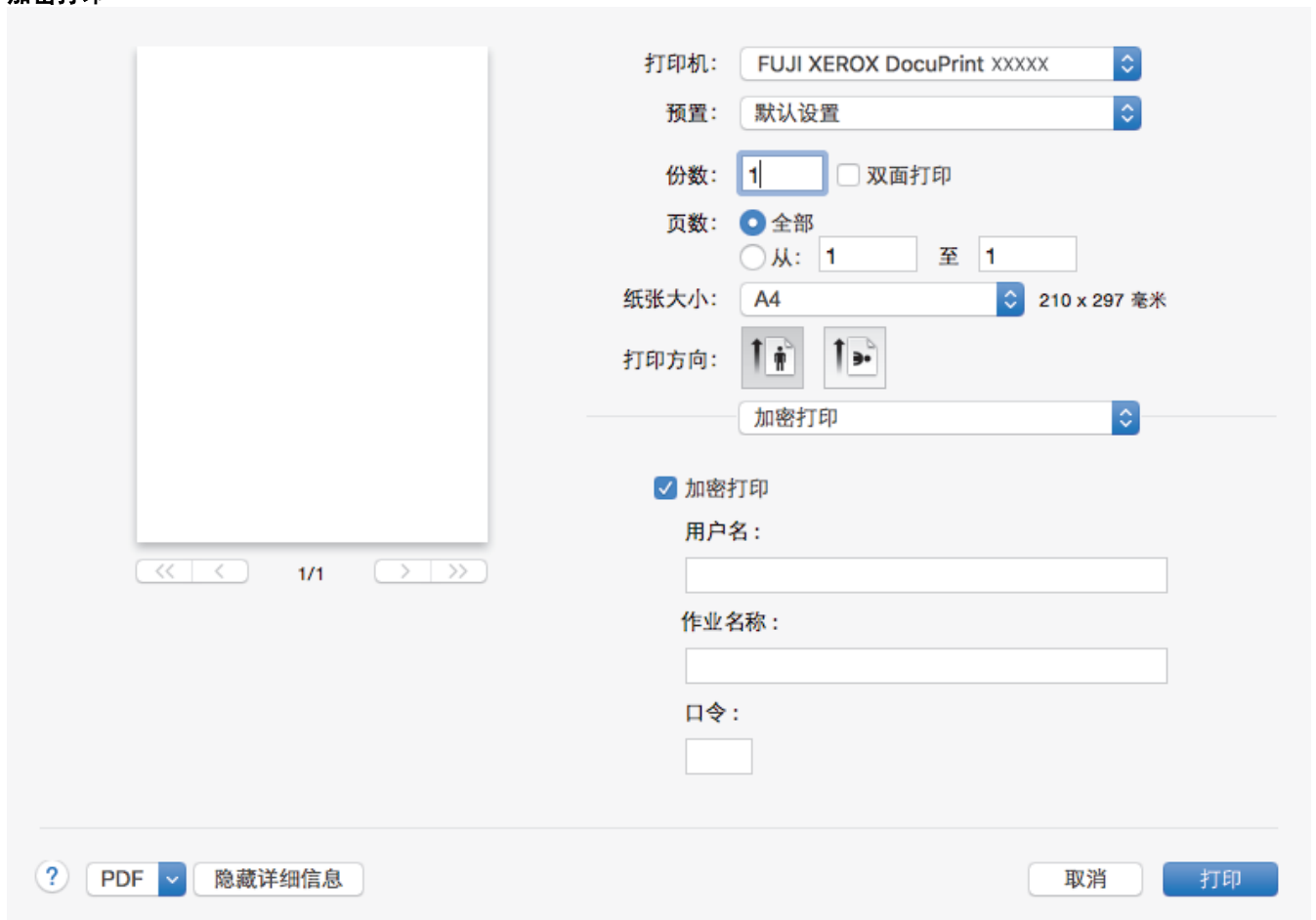

打印机: FUJI XEROX DocuPrint XXXXX

预置: 默认设置

份数: 1  双面打印

页数:  全部  
 从: 1 至 1

纸张大小: A4 210 x 297 毫米

打印方向:  

加密打印

加密打印

用户名:

作业名称:

口令:

? PDF 隐藏详细信息 取消 打印

### 1. 加密打印 (仅适用于 DocuPrint M288 dw/DocuPrint M288 z)

此功能确保必须在设备操作面板上输入密码后方可打印机密或敏感文档。

#### ✓ 相关信息

- [从计算机打印 \(Mac\)](#)

#### 相关主题:

- [打印文档 \(Mac\)](#)

## 在计算机上监控设备状态 (Mac)

状态监控器 (状态监视器) 实用程序是一种可配置软件工具, 用于监控设备的状态, 便于您在预设的更新间隔内即时获取诸如缺纸或卡纸等错误信息通知。您还可以使用网络基本管理。

1. 点击**系统偏好设置**菜单, 选择**打印与扫描**或**打印机与扫描仪**, 然后选择您的设备。
2. 点击**选项与耗材**按钮。
3. 点击**实用工具**选项卡, 然后点击**打开打印机实用工具**按钮。

状态监控器 (状态监视器) 启动。

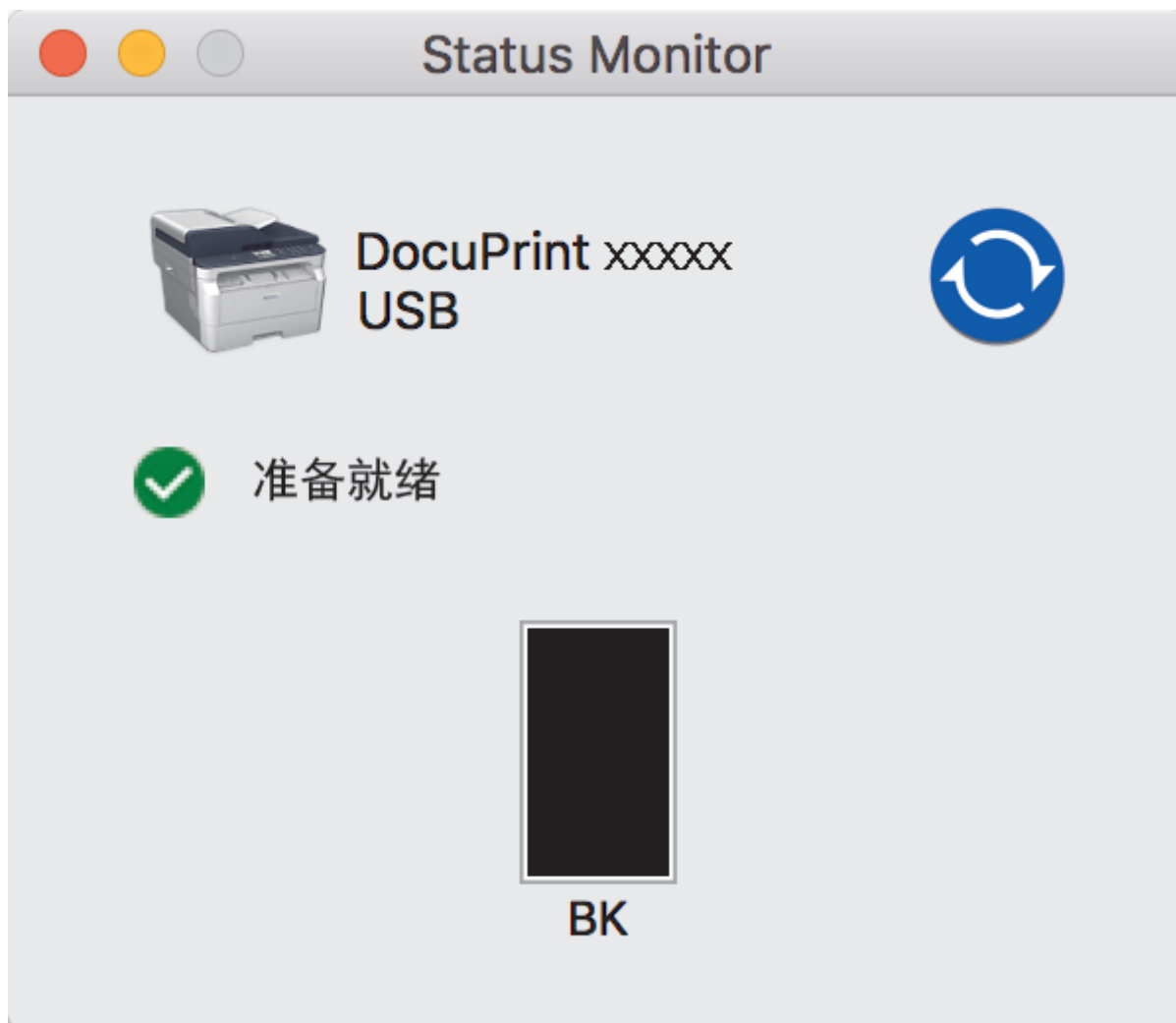

### 更新设备状态。

状态监视器窗口打开时, 若要查看最新设备状态, 点击  图标。您可设置软件更新设备状态信息的时间间隔。点击菜单栏中的**状态监视器**, 然后选择**首选项**。

### 网络基本管理 (仅网络连接)

点击**状态监视器**屏幕上的设备图标以打开网络基本管理系统。可使用标准网络浏览器通过 HTTP (超文本传输协议) 管理设备。

## ✓ 相关信息

- [从计算机打印 \(Mac\)](#)

### 相关主题:

- [打印问题](#)



## 取消打印作业

>> DocuPrint M248 b/DocuPrint M248 db

>> DocuPrint M288 dw/DocuPrint M288 z

### DocuPrint M248 b/DocuPrint M248 db

1. 按**停止/退出**。



要取消多项打印作业，按住**停止/退出**四秒钟。

### DocuPrint M288 dw/DocuPrint M288 z

1. 按 。



要取消多项打印作业，按住  约四秒钟。

### 相关信息

- [打印](#)

**相关主题：**

- [打印问题](#)

## 测试打印

若出现打印质量问题，请遵循此说明进行测试打印：



>> [DocuPrint M248 b/DocuPrint M248 db](#)

>> [DocuPrint M288 dw/DocuPrint M288 z](#)

### DocuPrint M248 b/DocuPrint M248 db

1. 按**功能**。
2. 按 **▲** 或 **▼** 显示 [打印机] 选项，然后按 **OK**。
3. (DocuPrint M248 db/DocuPrint M288 dw/DocuPrint M288 z)  
按 **▲** 或 **▼** 显示 [打印选项] 选项，然后按 **OK**。
4. 按 **▲** 或 **▼** 显示 [测试打印] 选项，然后按 **OK**。
5. 按**启动**。  
设备将打印测试打印页。
6. 按**停止/退出**。

### DocuPrint M288 dw/DocuPrint M288 z

1. 按  [设置] > [所有设置] > [打印机] > [打印选项] > [测试打印]。
2. 按 [是]。
3. 按 。

### ✓ 相关信息

- [打印](#)

**相关主题：**

- [提高打印质量](#)

## 扫描

- 使用 Fuji Xerox 设备上的扫描键进行扫描
- 从计算机扫描 (Windows®)
- 从计算机扫描 (Mac)
- 使用网络基本管理配置扫描设置

## 使用 Fuji Xerox 设备上的扫描键进行扫描

- 扫描照片和图像
- 将扫描数据作为 PDF 文件保存至文件夹
- 扫描到可编辑文本文件 (OCR)
- 扫描到电子邮件附件
- 扫描到 FTP
- 扫描到网络 (Windows®)
- 用于网络扫描的网络服务 (Windows® 7、Windows® 8 和 Windows® 10)
- 使用 ControlCenter4 更改扫描按钮设置 (Windows®)
- 使用 iPrint&Scan 更改扫描键设置 (Mac)
- 配置签名 PDF 的证书。
- 禁用使用计算机扫描

## 扫描照片和图像

将扫描的照片或图像直接发送到计算机中。

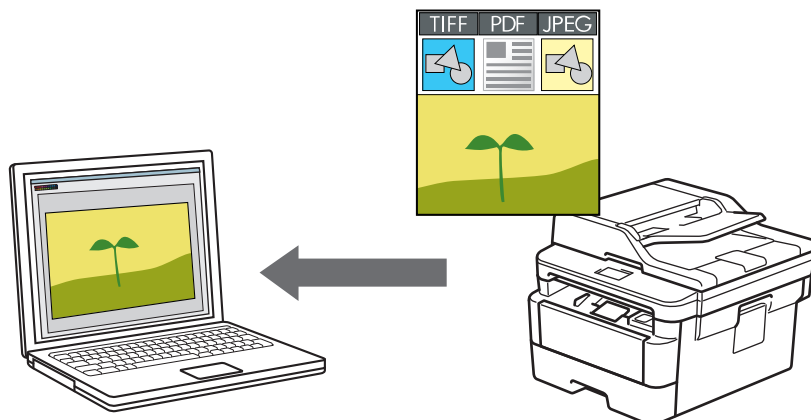

使用设备上的扫描按钮临时更改扫描设置。若要进行永久性的更改，请使用 Fuji Xerox 的 ControlCenter 软件 (Windows®) 或 iPrint&Scan (Mac)。

>> DocuPrint M248 b/DocuPrint M248 db  
>> DocuPrint M288 dw/DocuPrint M288 z

### DocuPrint M248 b/DocuPrint M248 db

1. 装入原稿。
2. 按  (扫描)。
3. 按 ▲ 或 ▼ 选择 [扫描到计算机] 选项，然后按 **OK**。
4. 按 ▲ 或 ▼ 选择 [图像] 选项，然后按 **OK**。
5. 执行以下操作之一：
  - 要更改此文档的扫描设置，按 **复印/扫描** 选项，然后转到下一步。
  - 要使用默认扫描设置，按 **启动**。设备便会开始扫描。如果您正在使用设备的平板扫描器，请遵循液晶显示屏提示完成扫描作业。



• 必须在连接到本设备的计算机上安装 Fuji Xerox 的 ControlCenter 软件，才能更改扫描设置。

6. 选择您想更改的扫描设置：
    - [扫描类型]
    - [分辨率]
    - [文件类型]
    - [文档尺寸]
    - [去除背景色]  
(仅适用于 [彩色] 和 [灰色] 选项。)
  7. 按 **OK**。
  8. 按 **启动**。
- 设备开始扫描。如果正在使用设备的平板扫描器，请遵循液晶显示屏提示完成扫描作业。

### DocuPrint M288 dw/DocuPrint M288 z

1. 装入原稿。
2. 按 [扫描] > [到计算机] > [到图像]。

3. 如果设备已接入网络，按 ▲ 或 ▼ 显示您想发送数据的目标计算机，然后按计算机名称。



如果液晶显示屏提示您输入计算机的 PIN，请在液晶显示屏上输入四位数 PIN，然后按 [OK]。

4. 执行以下操作之一：

- 要更改扫描设置，按 [选项]，然后转到下一步。
- 要使用默认扫描设置，按 [启动]。

设备开始扫描。如果正在使用设备的平板扫描器，请遵循液晶显示屏提示完成扫描作业。



必须在连接到本设备的计算机上安装 Fuji Xerox ControlCenter 软件，才能更改扫描设置。

5. 要扫描文档的两面 (DocuPrint M288 dw/DocuPrint M288 z)：

- 按 [双面扫描]，然后选择文档类型。

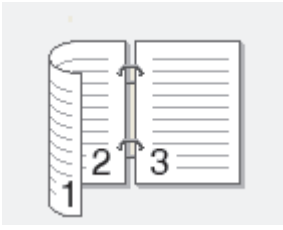
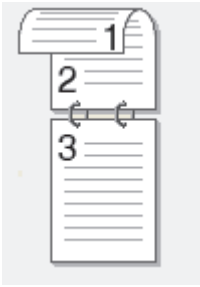
选项	说明
[双面扫描：长边]	
[双面扫描：短边]	

6. 选择您想更改的扫描设置：

- [分辨率]
- [文件类型]
- [扫描类型]
- [文档尺寸]
- [扫描设置]
- [ADF 自动歪斜校正] (仅适用于特定型号)
- [去除背景色]  
(仅适用于 [彩色] 和 [灰色] 选项。)

7. 按 [OK]。

8. 按 [启动]。

设备开始扫描。如果正在使用设备的平板扫描器，请遵循液晶显示屏提示完成扫描作业。



## 相关信息

- [使用 Fuji Xerox 设备上的扫描键进行扫描](#)

### 相关主题：

- [使用 ControlCenter4 更改扫描按钮设置 \(Windows®\)](#)
- [使用 iPrint&Scan 更改扫描键设置 \(Mac\)](#)

## 将扫描数据作为 PDF 文件保存至文件夹

扫描文档并将其以 PDF 文件格式保存至计算机上的文件夹中。

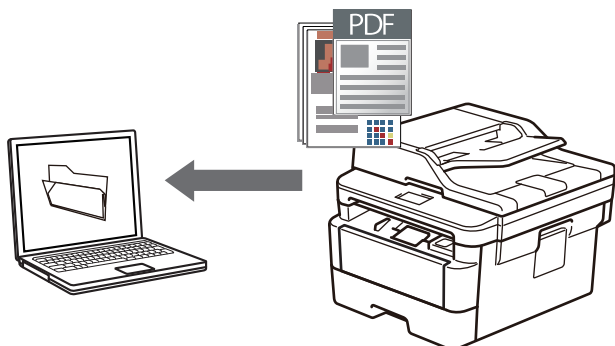

使用设备上的扫描按钮临时更改扫描设置。若要进行永久性的更改，请使用 Fuji Xerox 的 ControlCenter 软件 (Windows®) 或 iPrint&Scan (Mac)。

>> DocuPrint M248 b/DocuPrint M248 db

>> DocuPrint M288 dw/DocuPrint M288 z

### DocuPrint M248 b/DocuPrint M248 db

1. 装入原稿。
2. 按  (扫描)。
3. 按 ▲ 或 ▼ 选择 [扫描到计算机] 选项，然后按 OK。
4. 按 ▲ 或 ▼ 选择 [文件] 选项，然后按 OK。
5. 执行以下操作之一：
  - 要更改此文档的扫描设置，按**复印/扫描** 选项，然后转到下一步。
  - 要使用默认扫描设置，按**启动**。设备便会开始扫描。如果您正在使用设备的平板扫描器，请遵循液晶显示屏提示完成扫描作业。



• 必须在连接到本设备的计算机上安装 Fuji Xerox 的 ControlCenter 软件，才能更改扫描设置。

6. 选择您想更改的扫描设置：
  - [扫描类型]
  - [分辨率]
  - [文件类型]
  - [文档尺寸]
  - [去除背景色]  
(仅适用于[彩色]和[灰色]选项。)
7. 按 OK。
8. 按**启动**。  
设备开始扫描。如果正在使用设备的平板扫描器，请遵循液晶显示屏提示完成扫描作业。

### DocuPrint M288 dw/DocuPrint M288 z

1. 装入原稿。
2. 按 [扫描] > [到计算机] > [到文件]。
3. 如果设备已接入网络，按 ▲ 或 ▼ 显示您想发送数据的目标计算机，然后按计算机名称。



如果液晶显示屏提示您输入计算机的 PIN，请在液晶显示屏上输入四位数 PIN，然后按 [OK]。

4. 执行以下操作之一：

- 要更改扫描设置，按 [选项]，然后转到下一步。
- 要使用默认扫描设置，按 [启动]。  
设备开始扫描。如果正在使用设备的平板扫描器，请遵循液晶显示屏提示完成扫描作业。



必须在连接到本设备的计算机上安装 Fuji Xerox ControlCenter 软件，才能更改扫描设置。

5. 要扫描文档的两面 (DocuPrint M288 dw/DocuPrint M288 z)：

- 按 [双面扫描]，然后选择文档类型。

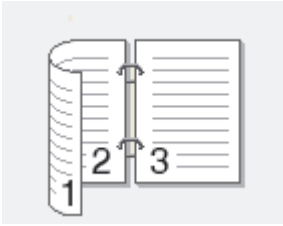
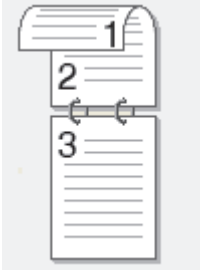
选项	说明
[双面扫描：长边]	
[双面扫描：短边]	

6. 选择您想更改的扫描设置：

- [分辨率]
- [文件类型]
- [扫描类型]
- [文档尺寸]
- [扫描设置]
- [ADF 自动歪斜校正] (仅适用于特定型号)
- [去除背景色]  
(仅适用于 [彩色] 和 [灰色] 选项。)

7. 按 [OK]。

8. 按 [启动]。

设备开始扫描。如果正在使用设备的平板扫描器，请遵循液晶显示屏提示完成扫描作业。



## 相关信息

- 使用 Fuji Xerox 设备上的扫描键进行扫描

### 相关主题：

- 使用 ControlCenter4 更改扫描按钮设置 (Windows®)
- 使用 iPrint&Scan 更改扫描键设置 (Mac)



## 扫描到可编辑文本文件 (OCR)

本设备采用光学字符识别 (OCR) 技术, 可将扫描文档中的字符转换为文本。您可以使用任一文本编辑应用程序编辑此文本。

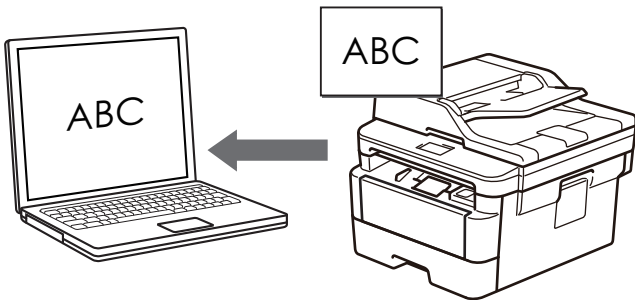

- 扫描到 OCR 功能可用于扫描特定语言的文档。
- 使用设备上的扫描按钮临时更改扫描设置。若要进行永久性的更改, 请使用 Fuji Xerox 的 ControlCenter 软件。

>> DocuPrint M248 b/DocuPrint M248 db  
>> DocuPrint M288 dw/DocuPrint M288 z

### DocuPrint M248 b/DocuPrint M248 db

1. 装入原稿。
2. 按  (扫描)。
3. 按 ▲ 或 ▼ 选择 [扫描到计算机] 选项, 然后按 OK。
4. 按 ▲ 或 ▼ 选择 [OCR] 选项, 然后按 OK。
5. 执行以下操作之一:
  - 要更改此文档的扫描设置, 按 **复印/扫描** 选项, 然后转到下一步。
  - 要使用默认扫描设置, 按 **启动**。设备便会开始扫描。如果您正在使用设备的平板扫描器, 请遵循液晶显示屏提示完成扫描作业。



• 必须在连接到本设备的计算机上安装 Fuji Xerox 的 ControlCenter 软件, 才能更改扫描设置。

6. 选择您想更改的扫描设置:
  - [扫描类型]
  - [分辨率]
  - [文件类型]
  - [文档尺寸]
  - [去除背景色]  
(仅适用于 [彩色] 和 [灰色] 选项。)
7. 按 OK。
8. 按 **启动**。  
设备扫描文档并转换为可编辑文本, 然后将其发送到默认文字处理应用程序。

### DocuPrint M288 dw/DocuPrint M288 z

1. 装入原稿。
2. 按 [扫描] > [到计算机] > [到 OCR]。
3. 如果设备已接入网络, 按 ▲ 或 ▼ 显示您想发送数据的目标计算机, 然后按计算机名称。

 如果液晶显示屏提示您输入计算机的 PIN，请在液晶显示屏上输入四位数 PIN，然后按 [OK]。

4. 执行以下操作之一：

- 要更改扫描设置，按 [选项]，然后转到下一步。
- 要使用默认扫描设置，按 [启动]。  
设备开始扫描。如果正在使用设备的平板扫描器，请遵循液晶显示屏提示完成扫描作业。

 必须在连接到本设备的计算机上安装 Fuji Xerox ControlCenter 软件，才能更改扫描设置。

5. 要扫描文档的两面 (DocuPrint M288 dw/DocuPrint M288 z)：

- 按 [双面扫描]，然后选择文档类型。

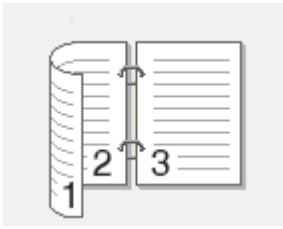
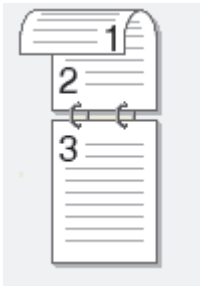
选项	说明
[双面扫描：长边]	
[双面扫描：短边]	

6. 选择您想更改的扫描设置：

- [分辨率]
- [文件类型]
- [扫描类型]
- [文档尺寸]
- [扫描设置]
- [ADF 自动歪斜校正] (仅适用于特定型号)
- [去除背景色]  
(仅适用于 [彩色] 和 [灰色] 选项。)

7. 按 [OK]。

8. 按 [启动]。

设备开始扫描。如果正在使用设备的平板扫描器，请遵循液晶显示屏提示完成扫描作业。

## 相关信息

- [使用 Fuji Xerox 设备上的扫描键进行扫描](#)

### 相关主题：

- [使用 ControlCenter4 更改扫描按钮设置 \(Windows®\)](#)
- [使用 iPrint&Scan 更改扫描键设置 \(Mac\)](#)

## 扫描到电子邮件附件

将扫描文档作为电子邮件附件发送。

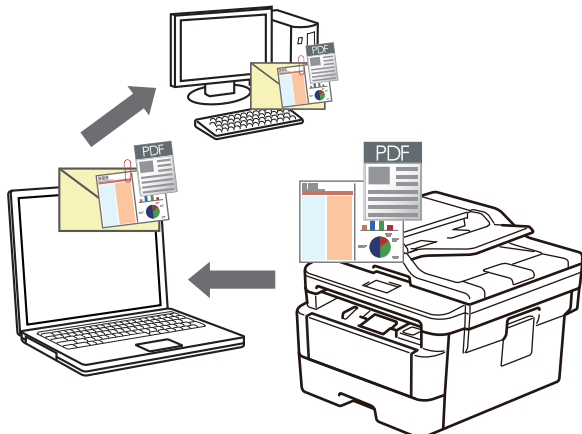

- 使用设备上的扫描按钮临时更改扫描设置。若要进行永久性的更改，请使用 Fuji Xerox 的 ControlCenter 软件 (Windows®) 或 iPrint&Scan (Mac)。
- 扫描到电子邮件功能不支持网页邮件 (Webmail) 服务。请使用扫描到图像或扫描到文件功能扫描文档或图片，然后将扫描文件作为附件添加到电子邮件信息中。



设备将数据扫描到您的默认电子邮件客户端。

>> DocuPrint M248 b/DocuPrint M248 db

>> DocuPrint M288 dw/DocuPrint M288 z

### DocuPrint M248 b/DocuPrint M248 db

1. 装入原稿。
2. 按  (扫描)。
3. 按 ▲ 或 ▼ 选择 [扫描到计算机] 选项，然后按 OK。
4. 按 ▲ 或 ▼ 选择 [电子邮件] 选项，然后按 OK。
5. 执行以下操作之一：
  - 要更改此文档的扫描设置，按**复印/扫描** 选项，然后转到下一步。
  - 要使用默认扫描设置，按**启动**。设备便会开始扫描。如果您正在使用设备的平板扫描器，请遵循液晶显示屏提示完成扫描作业。



• 必须在连接到本设备的计算机上安装 Fuji Xerox 的 ControlCenter 软件，才能更改扫描设置。

6. 选择您想更改的扫描设置：
  - [扫描类型]
  - [分辨率]
  - [文件类型]
  - [文档尺寸]
  - [去除背景色]  
(仅适用于[彩色]和[灰色]选项。)
7. 按 OK。
8. 按**启动**键。

设备将扫描文档，并将其保存为文件附件。随后，设备将启动邮件应用程序，并将附件添加到新的空白电子邮件中。

## DocuPrint M288 dw/DocuPrint M288 z

1. 装入原稿。
2. 按 [扫描] > [到计算机] > [到电子邮件]。
3. 如果设备已接入网络，按 ▲ 或 ▼ 显示您想发送数据的目标计算机，然后按计算机名称。



如果液晶显示屏提示您输入计算机的 PIN，请在液晶显示屏上输入四位数 PIN，然后按 [OK]。

4. 执行以下操作之一：
  - 要更改扫描设置，按 [选项]，然后转到下一步。
  - 要使用默认扫描设置，按 [启动]。设备开始扫描。如果正在使用设备的平板扫描器，请遵循液晶显示屏提示完成扫描作业。



必须在连接到本设备的计算机上安装 Fuji Xerox ControlCenter 软件，才能更改扫描设置。

5. 要扫描文档的两面 (DocuPrint M288 dw/DocuPrint M288 z)：
  - 按 [双面扫描]，然后选择文档类型。

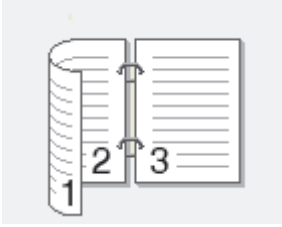
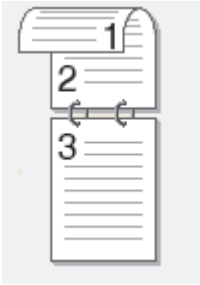
选项	说明
[双面扫描：长边]	
[双面扫描：短边]	

6. 选择您想更改的扫描设置：
  - [分辨率]
  - [文件类型]
  - [扫描类型]
  - [文档尺寸]
  - [扫描设置]
  - [ADF 自动歪斜校正] (仅适用于特定型号)
  - [去除背景色]  
(仅适用于 [彩色] 和 [灰色] 选项。)
7. 按 [OK]。
8. 按 [启动]。  
设备开始扫描。如果正在使用设备的平板扫描器，请遵循液晶显示屏提示完成扫描作业。



### 相关信息

- 使用 Fuji Xerox 设备上的扫描键进行扫描

---

**相关主题：**

- [使用 ControlCenter4 更改扫描按钮设置 \(Windows®\)](#)
  - [使用 iPrint&Scan 更改扫描键设置 \(Mac\)](#)
-

## 扫描到 FTP

相关型号: DocuPrint M288 dw/DocuPrint M288 z

需要共享扫描信息时，将文档直接扫描到 FTP 服务器上。为了方便起见，可配置不同的配置文件，保存您想用的各种扫描到 FTP 目的地。

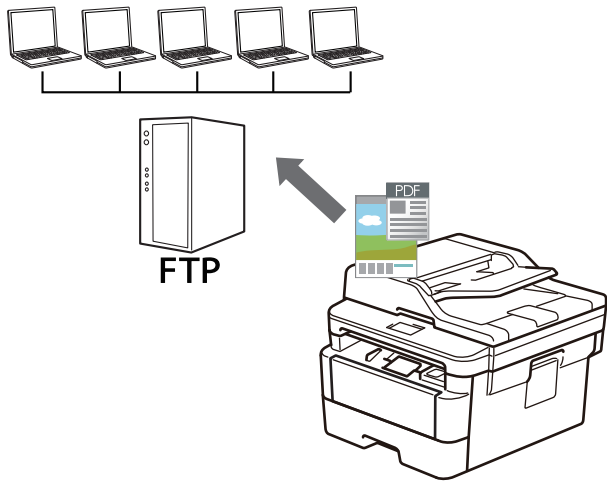

- 设置扫描到 FTP 配置文件
- 将扫描数据上传到 FTP 服务器

## 设置扫描到 FTP 配置文件

相关型号: DocuPrint M288 dw/DocuPrint M288 z

设置扫描到 FTP 配置文件后, 可扫描文档并将扫描数据直接上传到 FTP 站点。

建议使用 Microsoft® Internet Explorer® 11/Edge for Windows® 和 Safari 9/10/11 for Mac。无论使用何种浏览器, 请确保始终启用 JavaScript 和 Cookies。

1. 打开您的网络浏览器。

在您的浏览器地址栏中输入 "http://machine's IP address/" (其中, "machine's IP address" 为设备的 IP 地址或打印服务器名称)。例如: http://192.168.1.2

默认情况下不需要密码。如果之前已经设置了密码, 请输入您的密码, 然后按 。

2. 点击**扫描**选项卡。

3. 点击左侧操作栏中的**扫描到 FTP/网络**菜单。

4. 选择 **FTP** 选项, 然后点击**提交**。

## 扫描到FTP/网络

配置文件 1	<input checked="" type="radio"/> FTP <input type="radio"/> 网络
配置文件 2	<input checked="" type="radio"/> FTP <input type="radio"/> 网络
配置文件 3	<input checked="" type="radio"/> FTP <input type="radio"/> 网络
配置文件 4	<input checked="" type="radio"/> FTP <input type="radio"/> 网络
配置文件 5	<input checked="" type="radio"/> FTP <input type="radio"/> 网络
配置文件 6	<input checked="" type="radio"/> FTP <input type="radio"/> 网络
配置文件 7	<input checked="" type="radio"/> FTP <input type="radio"/> 网络
配置文件 8	<input checked="" type="radio"/> FTP <input type="radio"/> 网络
配置文件 9	<input checked="" type="radio"/> FTP <input type="radio"/> 网络
配置文件 10	<input checked="" type="radio"/> FTP <input type="radio"/> 网络
配置文件 11	<input checked="" type="radio"/> FTP <input type="radio"/> 网络
配置文件 12	<input checked="" type="radio"/> FTP <input type="radio"/> 网络
配置文件 13	<input checked="" type="radio"/> FTP <input type="radio"/> 网络
配置文件 14	<input checked="" type="radio"/> FTP <input type="radio"/> 网络
配置文件 15	<input checked="" type="radio"/> FTP <input type="radio"/> 网络
配置文件 16	<input checked="" type="radio"/> FTP <input type="radio"/> 网络
配置文件 17	<input checked="" type="radio"/> FTP <input type="radio"/> 网络
配置文件 18	<input checked="" type="radio"/> FTP <input type="radio"/> 网络
配置文件 19	<input checked="" type="radio"/> FTP <input type="radio"/> 网络
配置文件 20	<input checked="" type="radio"/> FTP <input type="radio"/> 网络
配置文件 21	<input checked="" type="radio"/> FTP <input type="radio"/> 网络
配置文件 22	<input checked="" type="radio"/> FTP <input type="radio"/> 网络
配置文件 23	<input checked="" type="radio"/> FTP <input type="radio"/> 网络
配置文件 24	<input checked="" type="radio"/> FTP <input type="radio"/> 网络
配置文件 25	<input checked="" type="radio"/> FTP <input type="radio"/> 网络

5. 点击左侧操作栏中的**扫描到 FTP/网络配置文件**菜单。
6. 选择要设置或更改的配置文件。
7. 在**配置文件名**字段中，输入此服务器配置文件的名称（最多 15 个字母数字字符）。设备将在 LCD 上显示此名称。
8. 在**主机地址**字段中，输入主机地址（例如：ftp.example.com；最多 64 个字符）或 IP 地址（例如：192.23.56.189）。
9. 更改访问 FTP 服务器时要使用的**端口号码**设置。默认设置为端口 21。在大多数情况下，不需要更改此设置。
10. 在**用户名**字段中，输入用户名（最多 32 个字符），此用户必须具备将数据写入 FTP 服务器的权限。
11. 在**密码**字段中，输入密码（最多 32 个字符），此密码与您在**用户名**字段中输入的用户名相关联。在**再次输入密码**字段中再次输入密码。
12. 在**存储目录**字段中，输入 FTP 服务器上要保存扫描数据的文件夹路径。请勿在路径开头输入斜杠（见示例）。

Store Directory

fujixerox/abc



13. 点击**文件名**下拉列表，然后从预设文件名或用户定义文件名中选择文件名前缀。扫描文档将使用的文件名为所选文件名前缀加上平板扫描器/自动进稿器计数器的最后六位数字和文件扩展名（例如：“Estimate\_098765.pdf”）。
14. 点击**质量**下拉列表，然后选择质量设置。如果选择**用户选择**选项，用户每次使用扫描配置文件时，设备都会提示他们选择设置。
15. 点击**文件类型**下拉列表，然后选择扫描文档要使用的文件类型。如果选择**用户选择**选项，用户每次使用扫描配置文件时，设备都会提示他们选择设置。
16. 点击**文档尺寸**下拉列表，然后从列表中选择所需文档尺寸。请务必确保扫描文件的尺寸正确。
17. 点击**文件尺寸**下拉列表，然后从列表中选择所需文件尺寸。
18. 点击**消除背景颜色**下拉列表，然后从列表中选择级别。此功能可去除文档的背景色，使得扫描的数据更清晰。
19. 根据 FTP 服务器和网络防火墙配置，将**被动模式**选项设置为关或开。此选项默认设置为开。在大多数情况下，不需要更改此设置。
20. 点击**提交**。



使用字符 ?、/、\、"、:、<、>、| 或 \* 可能会导致发送错误。

## ✓ 相关信息

- [扫描到 FTP](#)

## 将扫描数据上传到 FTP 服务器

相关型号: DocuPrint M288 dw/DocuPrint M288 z

通过将扫描的信息保存到 FTP 服务器来进行共享。

1. 装入原稿。
2. 按[扫描] > [到 FTP]。
3. 按 ▲ 或 ▼ 从列出的网络服务器配置文件中选择一个。如果配置文件尚未完成设置（例如，如果登录帐号名称和密码缺失或如果未指定文档扫描质量或文件类型），将提示您输入缺失的信息。
4. 按[启动]。  
设备开始扫描。如果正在使用设备的平板扫描器，请遵循液晶显示屏提示完成扫描作业。

### ✓ 相关信息

- [扫描到 FTP](#)

## 扫描到网络 (Windows®)

将文档直接扫描到本地网络中的 CIFS 服务器上。为了方便起见，可配置不同的配置文件，保存您所选择的各种扫描到网络目的地。

- [设置扫描到网络配置文件](#)
- [将扫描数据上传到 CIFS 服务器](#)

## 设置扫描到网络配置文件

相关型号: DocuPrint M288 z

设置扫描到网络配置文件后，可扫描文档并将扫描数据直接上传到 CIFS 服务器上的文件夹中。

建议使用 Microsoft® Internet Explorer® 11/Edge for Windows® 和 Safari 9/10/11 for Mac。无论使用何种浏览器，请确保始终启用 JavaScript 和 Cookies。

1. 打开您的网络浏览器。

在您的浏览器地址栏中输入 "http://machine's IP address/" (其中, "machine's IP address" 为设备的 IP 地址或打印服务器名称)。例如: http://192.168.1.2

默认情况下不需要密码。如果之前已经设置了密码, 请输入您的密码, 然后按 。

2. 点击**扫描**选项卡。
3. 点击左侧操作栏中的**扫描到 FTP/网络**菜单。
4. 选择**网络**选项, 然后点击**提交**。

## 扫描到FTP/网络

配置文件 1	<input type="radio"/> FTP <input checked="" type="radio"/> 网络
配置文件 2	<input type="radio"/> FTP <input checked="" type="radio"/> 网络
配置文件 3	<input type="radio"/> FTP <input checked="" type="radio"/> 网络
配置文件 4	<input type="radio"/> FTP <input checked="" type="radio"/> 网络
配置文件 5	<input type="radio"/> FTP <input checked="" type="radio"/> 网络
配置文件 6	<input type="radio"/> FTP <input checked="" type="radio"/> 网络
配置文件 7	<input type="radio"/> FTP <input checked="" type="radio"/> 网络
配置文件 8	<input type="radio"/> FTP <input checked="" type="radio"/> 网络
配置文件 9	<input type="radio"/> FTP <input checked="" type="radio"/> 网络
配置文件 10	<input type="radio"/> FTP <input checked="" type="radio"/> 网络
配置文件 11	<input type="radio"/> FTP <input checked="" type="radio"/> 网络
配置文件 12	<input type="radio"/> FTP <input checked="" type="radio"/> 网络
配置文件 13	<input type="radio"/> FTP <input checked="" type="radio"/> 网络
配置文件 14	<input type="radio"/> FTP <input checked="" type="radio"/> 网络
配置文件 15	<input type="radio"/> FTP <input checked="" type="radio"/> 网络
配置文件 16	<input type="radio"/> FTP <input checked="" type="radio"/> 网络
配置文件 17	<input type="radio"/> FTP <input checked="" type="radio"/> 网络
配置文件 18	<input type="radio"/> FTP <input checked="" type="radio"/> 网络
配置文件 19	<input type="radio"/> FTP <input checked="" type="radio"/> 网络
配置文件 20	<input type="radio"/> FTP <input checked="" type="radio"/> 网络
配置文件 21	<input type="radio"/> FTP <input checked="" type="radio"/> 网络
配置文件 22	<input type="radio"/> FTP <input checked="" type="radio"/> 网络
配置文件 23	<input type="radio"/> FTP <input checked="" type="radio"/> 网络
配置文件 24	<input type="radio"/> FTP <input checked="" type="radio"/> 网络
配置文件 25	<input type="radio"/> FTP <input checked="" type="radio"/> 网络

5. 点击左侧操作栏中的**扫描到 FTP/网络配置文件**菜单。
6. 选择要设置或更改的配置文件。
7. 在**配置文件**名字段中，输入此服务器配置文件的名称（最多 15 个字母数字字符）。设备将在 LCD 上显示此名称。
8. 在**网络文件夹路径**字段中，输入 CIFS 服务器上要保存扫描数据的文件夹路径。
9. 点击**文件名**下拉列表，然后从预设文件名或用户定义文件名中选择文件名前缀。扫描文档将使用的文件名为所选文件名前缀加上平板扫描器/自动进稿器计数器的最后六位数字和文件扩展名（例如：“Estimate\_098765.pdf”）。
10. 点击**质量**下拉列表，然后选择质量设置。如果选择**用户选择**选项，用户每次使用扫描配置文件时，设备都会提示他们选择设置。

11. 点击**文件类型**下拉列表，然后选择扫描文档要使用的文件类型。 如果选择**用户选择**选项，用户每次使用扫描配置文件时，设备都会提示他们选择设置。
12. 点击**文档尺寸**下拉列表，然后从列表中选择所需文档尺寸。请务必确保扫描文件的尺寸正确。
13. 点击**文件尺寸**下拉列表，然后从列表中选择所需文件尺寸。
14. 点击**消除背景颜色**下拉列表，然后从列表中选择级别。 此功能可去除文档的背景色，使得扫描的数据更清晰。
15. 若要使用 PIN 方式保护此配置文件，在**使用 PIN 码进行验证**字段中选择**开**。
16. 如果将**使用 PIN 码进行验证**字段选择为**开**，在**PIN 码**字段中输入四位数 PIN。
17. 若要设置验证方法，从**验证方法**菜单中选择**自动**或 **NTLMv2**。
18. 在**用户名**字段中，输入用户名（最多 96 个字符），此用户名必须具备将数据写入到您在**网络文件夹路径**字段中指定的文件夹中的权限。如果用户名是域的一部分，请采用下列其中一种样式输入用户名：  
**user@domain**  
**domain\user**
19. 在**密码**字段中，输入密码（最多 32 个字符），此密码与您在**用户名**字段中输入的用户名相关联。在**再次输入密码**字段中再次输入密码。
20. 点击**提交**。



使用字符 ?、/、\、"、:、<、>、| 或 \* 可能会导致发送错误。

21. 必须在操作面板上正确配置 SNTP 协议（网络时间服务器）或用于所有认证方法的日期、时间和时区。此时间必须与 CIFS 服务器所使用的时间相匹配。



## 相关信息

- [扫描到网络 \(Windows®\)](#)
  - [使用网络基本管理设置日期和时间](#)

## 使用网络基本管理设置日期和时间

请务必使用网络基本管理或操作面板正确设定日期和时间以及时区设置，以确保设备的时间与提供认证的服务器器的时间相匹配。

如果已打开网络基本管理窗口，忽略步骤 1。

1. 打开您的网络浏览器。

在您的浏览器地址栏中输入 "http://machine's IP address/" (其中, "machine's IP address" 为设备的 IP 地址或打印服务器名称)。例如: http://192.168.1.2

默认情况下不需要密码。如果之前已经设置了密码，请输入您的密码，然后按 。

2. 点击**管理员**选项卡。
3. 点击左侧导航栏中的**日期和时间**菜单。

### 日期和时间

---

**日期**  /  /

**时间**  :  (24小时制)

**时区**  ▼

**与SNTP服务器同步**

使您的SNTP服务器与“日期和时间”同步，  
必须配置SNTP服务器设置。

[SNTP>>](#)

---

4. 在**日期**字段中输入日期。
5. 从**时钟类型**字段中选择时钟类型。
6. 在**时间**字段中输入时间。
7. 在**时区**下拉列表中选择您所在位置与 UTC 之间的时差，例如，美国东部时间和加拿大的时区为 UTC-05:00。
8. 点击**提交**。

### ✓ 相关信息

- [设置扫描到网络配置文件](#)

## 将扫描数据上传到 CIFS 服务器

相关型号: DocuPrint M288 z

1. 装入原稿。
2. 按 [扫描] > [到局域网]。
3. 将列出已使用网络基本管理设置的服务器配置文件。选择所需配置文件。如果配置文件尚未完成设置 (例如, 如果登录帐号名称和密码缺失或如果未指定文档扫描质量或文件类型), 将提示您输入缺失的信息。
4. 按 [启动]。  
设备开始扫描。如果正在使用设备的平板扫描器, 请遵循液晶显示屏提示完成扫描作业。

### ✓ 相关信息

- [扫描到网络 \(Windows®\)](#)



## 用于网络扫描的网络服务 (Windows® 7、Windows® 8 和 Windows® 10)

通过使用网络服务协议，Windows® 7、Windows® 8 和 Windows® 10 用户可以使用网络中的 Fuji Xerox 设备进行扫描。必须通过网络服务安装驱动程序。

- [使用网络服务安装扫描驱动程序 \(Windows® 7、Windows® 8 和 Windows® 10\)](#)
- [从 Fuji Xerox 设备使用网络服务进行扫描 \(Windows® 7、Windows® 8 和 Windows® 10\)](#)
- [配置网络服务的扫描设置](#)

## 使用网络服务安装扫描驱动程序 (Windows® 7、Windows® 8 和 Windows® 10)

相关型号: DocuPrint M288 dw/DocuPrint M288 z

使用网络服务监控网络上的打印机。

- 确保您已安装 Fuji Xerox 软件和驱动程序。
- 验证主机和 Fuji Xerox 设备是否在同一子网中，或者路由器是否正确配置，以便在两个设备之间传输数据。
- 配置此项设置之前，必须先配置本 Fuji Xerox 设备的 IP 地址。

### 1. 执行以下操作之一：

- Windows® 7

点击  (开始) > 控制面板 > 网络和 Internet > 查看网络计算机和设备。

设备的网络服务名称与打印机图标一起显示。

右击您想安装的设备。

- Windows® 8

将鼠标移到桌面的右下角。出现菜单栏时，点击设置 > 更改电脑设置 > 设备 > 添加设备。

将显示设备的网络服务名称。

- Windows® 8.1

将鼠标移到桌面的右下角。出现菜单栏时，点击设置 > 更改电脑设置 > 电脑和设备 > 设备 > 添加设备。

将显示设备的网络服务名称。

- Windows® 10

点击  > Windows 系统 > 控制面板。在硬件和声音类别中，点击添加设备。



• Fuji Xerox 设备的网络服务名称为设备型号名称和 MAC 地址 (以太网地址) (例如: Fuji Xerox DocuPrint XXXXX (型号名称) [XXXXXXXXXXXX] (MAC 地址/以太网地址))。

- Windows® 8/Windows® 10

将鼠标移到设备名称上方，以显示设备信息。

### 2. 执行以下操作之一：

- Windows® 7

点击所显示菜单中的安装。

- Windows® 8/Windows® 10

选择您想安装的设备，然后遵循屏幕提示进行操作。



要卸载驱动程序，点击卸载或  (删除设备)。



### 相关信息

- 用于网络扫描的网络服务 (Windows® 7、Windows® 8 和 Windows® 10)

▲ 主页 > 扫描 > 使用 Fuji Xerox 设备上的扫描键进行扫描 > 用于网络扫描的网络服务 (Windows® 7、Windows® 8 和 Windows® 10) > 从 Fuji Xerox 设备使用网络服务进行扫描 (Windows® 7、Windows® 8 和 Windows® 10)

## 从 Fuji Xerox 设备使用网络服务进行扫描 (Windows® 7、Windows® 8 和 Windows® 10)

相关型号: DocuPrint M288 dw/DocuPrint M288 z

如果您已安装网络服务扫描驱动程序，可从 Fuji Xerox 设备的液晶显示屏访问网络服务扫描菜单。

如果您的操作系统和 Fuji Xerox 设备的语言设置不相同，液晶显示屏上显示的消息中的某些字符可能会用空格代替。

1. 装入原稿。
2. 按 [扫描] > [WS 扫描]。
3. 按 ▲ 或 ▼ 显示扫描选项，然后按所需扫描类型。
4. 按 ▲ 或 ▼ 显示您想发送数据的目标计算机名称，然后按计算机名称。
5. 按 [启动]。  
设备开始扫描。

### ✓ 相关信息

- [用于网络扫描的网络服务 \(Windows® 7、Windows® 8 和 Windows® 10\)](#)

## 配置网络服务的扫描设置

相关型号: DocuPrint M288 dw/DocuPrint M288 z

1. 执行以下操作之一:

- Windows® 7

单击  (开始) > 设备和打印机。

- Windows® 8

将鼠标移至桌面的右下角。出现菜单栏时，单击**设置**，然后单击**控制面板**。在**硬件和声音**类别中，单击**查看设备和打印机**。

- Windows® 10

单击  > **Windows 系统** > **控制面板**。在**硬件和声音**类别中，单击**查看设备和打印机**。

2. 右击本设备图标，然后选择**扫描配置文件...**。**扫描配置文件**对话框将会显示。

3. 选择要使用的扫描配置文件。

4. 确保在**扫描仪**列表中选择**的扫描仪**为支持网络服务扫描的 Fuji Xerox 设备，然后单击**设为默认值**按钮。

5. 单击**编辑...**。

**编辑默认配置文件**对话框将会显示。

6. 选择**来源**、**纸张大小**、**颜色格式**、**文件类型**、**分辨率(DPI)**、**亮度**和**对比度**设置。

7. 单击**保存配置文件**按钮。

使用网络服务协议扫描时将应用这些设置。

系统提示您选择扫描应用程序时，请从列表中选择 Windows® 传真和扫描。

### ✓ 相关信息

- 用于网络扫描的网络服务 (Windows® 7、Windows® 8 和 Windows® 10)

## 使用 ControlCenter4 更改扫描按钮设置 (Windows®)

1. 点击任务栏中的  (ControlCenter4) 图标，然后点击打开。
2. 点击设备设置选项卡。
3. 点击设备扫描设置按钮。  
出现设备扫描设置对话框。

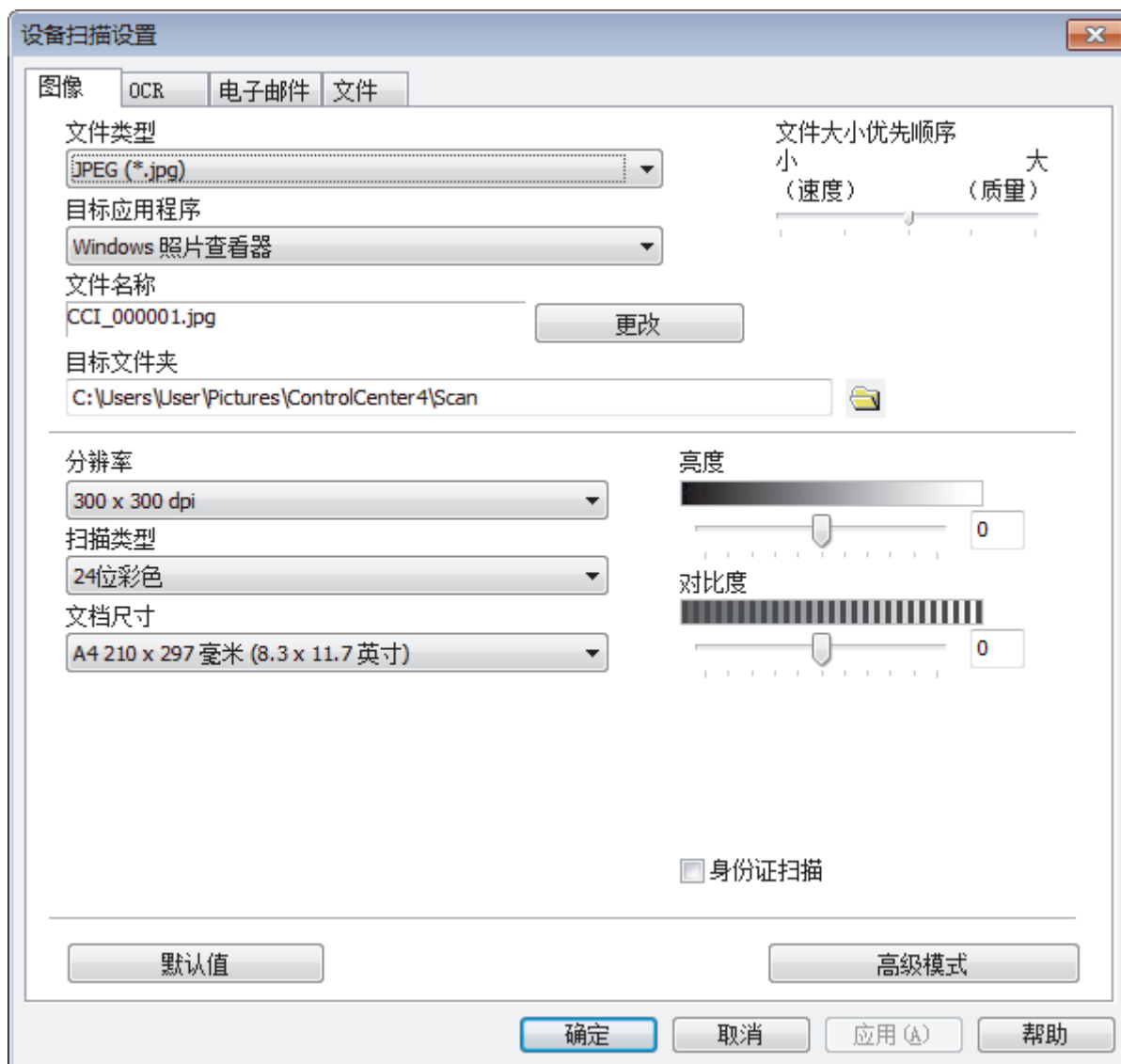

4. 点击您想更改其“扫描到”操作的选项卡（图像、OCR、电子邮件或文件）。
5. 根据需要更改设置。
6. 点击确定。



每个选项卡代表一种扫描保存位置，如下表所述。

若要更改“扫描到”设置，请点击相应选项卡并自定义所需设置。

选项卡名称	相应功能
图像	扫描到图像
OCR	扫描到 OCR
电子邮件	扫描到电子邮件
文件	扫描到文件

设置	适用功能			
	图像	OCR	电子邮件	文件
文件类型	是	是	是	是
目标应用程序	是	是	-	-
OCR 语言	-	是	-	-
文件名称	是	是	是	是
目标文件夹或扫描位置	是	是	是	是
显示另存为窗口	-	-	-	是
显示文件夹	-	-	-	是
文件大小优先顺序	是	-	是	是
分辨率	是	是	是	是
扫描类型	是	是	是	是
文档尺寸	是	是	是	是
亮度	是	是	是	是
对比度	是	是	是	是
身份证扫描	是	是	是	是
高级模式	是	是	是	是
默认值	是	是	是	是

### 文件类型

选择扫描数据要使用的文件类型。

### 目标应用程序

从下拉列表中选择目标应用程序。

### OCR 语言

将 OCR 语言设置为与扫描文档的文本相匹配的语言。

### 文件名称

点击**更改**可更改文件名的前缀。

### 目标文件夹

点击文件夹图标，浏览并选择您想用于保存扫描文档的文件夹。

### 扫描位置

选择**文件夹**或 **SharePoint** 单选按钮，以指定您想要保存扫描文档的目标位置。

### 显示另存为窗口

选择此选项可在每次扫描时都指定扫描图像的保存位置。

### 显示文件夹

选择此选项可在扫描后自动显示目标文件夹。

### 文件大小优先顺序

调整扫描图像的数据压缩比。左右拖动**文件大小优先顺序**滑块可更改文件大小。

### 分辨率

从**分辨率**下拉列表中选择扫描分辨率。分辨率越高，所占内存就越大，传输时间也就越长，但是可以获得更加精细的扫描图像。

### 扫描类型

从一系列扫描颜色深度选项中选择扫描类型。

- **自动**  
用于任何类型的文档。此模式会自动设定适合文档的颜色深度。
- **黑白**  
用于文本或艺术线条。
- **灰色（误差扩散）**  
用于照片图像或图形。（误差扩散是在不使用真灰色点的情况下创建模拟灰色图像的方法。黑点以特殊图案排布，形成灰色效果。）
- **真灰色**  
用于照片图像或图形。由于使用多达 256 级灰度阴影，因而此模式更为精确。
- **24 位彩色**  
用于创建色彩最精确的图像。此模式使用多达 1680 万种色彩扫描图像，但所需内存最大，且传输时间最长。

## 文档尺寸

从**文档尺寸**下拉列表中选择文档的精确尺寸。

- 如果选择 **1 至 2 (A4)** 选项，扫描的图像将被拆分为两个 A5 尺寸的文档。

## 亮度

向右或向左拖动滑块设定**亮度**级别，使图像变亮或变暗。如果扫描的图像太亮，请降低亮度级别后重新扫描文档。如果扫描的图像太暗，请提高亮度级别后重新扫描文档。您还可以在相应字段中输入数值来设定**亮度**级别。

## 对比度

向右或向左拖动滑块可提高或降低**对比度**级别。级别提高时可以突出图像的深浅区域，级别降低时可以更好地再现灰色区域的细节。您还可以在相应字段中输入数值来设定**对比度**级别。

## 身份证扫描

选中此复选框可将身份证的两面扫描到同一页面上。

## 高级模式

点击扫描设置对话框中的**高级模式**按钮，配置高级设置。

- **去除透背/图案**

### 去除背景色

可去除原稿的底色，从而使得扫描数据更清晰。

- **旋转图像**

旋转扫描图像。

- **跳过空白页**

从扫描结果中删除文档的空白页面。

- **显示扫描结果**

在计算机屏幕上显示保存的总页数和跳过的空白页数。

- **ADF 自动歪斜校正**

使用自动进稿器扫描文档时，设备将自动更正文档的歪斜部分。

## 默认值

选择此选项将所有设置恢复为出厂默认值。

## ✓ 相关信息

- [使用 Fuji Xerox 设备上的扫描键进行扫描](#)

### 相关主题：

- [扫描照片和图像](#)
- [将扫描数据作为 PDF 文件保存至文件夹](#)
- [扫描到可编辑文本文件 \(OCR\)](#)

- 
- 扫描到电子邮件附件
-



## 使用 iPrint&Scan 更改扫描键设置 (Mac)

1. 在 Finder (查找程序) 菜单栏中, 点击 **前往 > 应用程序 > Fuji Xerox**, 然后双击 iPrint&Scan 图标。iPrint&Scan 屏幕将会显示。
2. 若未选择 Fuji Xerox 设备, 请点击**选择机器**按钮, 然后遵循屏幕提示选择 Fuji Xerox 设备。
3. 点击**机器扫描设置**按钮, 然后遵循屏幕提示更改扫描设置。

### ✓ 相关信息

- [使用 Fuji Xerox 设备上的扫描键进行扫描](#)

#### 相关主题:

- [使用 iPrint&Scan 进行扫描 \(Mac\)](#)
- [扫描照片和图像](#)
- [将扫描数据作为 PDF 文件保存至文件夹](#)
- [扫描到可编辑文本文件 \(OCR\)](#)
- [扫描到电子邮件附件](#)

## 配置签名 PDF 的证书。

如果为扫描功能选择签名 PDF，则必须使用网络基本管理在设备上配置证书。

要使用签名 PDF，必须在设备和计算机上安装证书。

1. 打开您的网络浏览器。

在您的浏览器地址栏中输入 "http://machine's IP address/" (其中, "machine's IP address" 为设备的 IP 地址或打印服务器名称)。例如: http://192.168.1.2

默认情况下不需要密码。如果之前已经设置了密码, 请输入您的密码, 然后按 。

2. 点击**管理员**选项卡。
3. 点击左侧导航栏中的**签名 PDF**菜单。

签名 PDF 配置对话框会显示。



签名PDF

选择证书

(要使用签名PDF, 则需要配置证书。  
可以点击下方链接来配置证书。)

[证书>>](#)

4. 点击**选择证书**下拉列表, 然后选择 证书。
5. 点击**提交**。

### ✓ 相关信息

- 使用 Fuji Xerox 设备上的扫描键进行扫描

## 禁用使用计算机扫描

相关型号: DocuPrint M288 dw/DocuPrint M288 z

可禁用使用计算机扫描的功能。使用网络基本管理设置拉式扫描设置。

1. 打开您的网络浏览器。

在您的浏览器地址栏中输入 "http://machine's IP address/" (其中, "machine's IP address" 为设备的 IP 地址或打印服务器名称)。例如: http://192.168.1.2

默认情况下不需要密码。如果之前已经设置了密码, 请输入您的密码, 然后按 。

2. 点击**扫描**选项卡。

3. 点击左侧操作栏中的**从计算机扫描**菜单。

4. 在**启动扫描**字段中, 点击**已禁用**。

5. 点击 **提交**。

### 相关信息

- [使用 Fuji Xerox 设备上的扫描键进行扫描](#)

## 从计算机扫描 (Windows®)

使用计算机在 Fuji Xerox 设备上扫描照片和文档时，有几种方法可以选择。既可使用 Fuji Xerox 提供的软件应用程序，也可使用您想用的扫描应用程序。

- [使用 ControlCenter4 标准模式进行扫描 \(Windows®\)](#)
- [使用 ControlCenter4 高级模式进行扫描 \(Windows®\)](#)
- [使用 Nuance™ PaperPort™ 14SE 或其他 Windows® 应用程序进行扫描](#)
- [使用 Windows® 传真和扫描进行扫描](#)

## 使用 ControlCenter4 标准模式进行扫描 (Windows®)

通过 ControlCenter4 标准模式使用设备的主要功能。





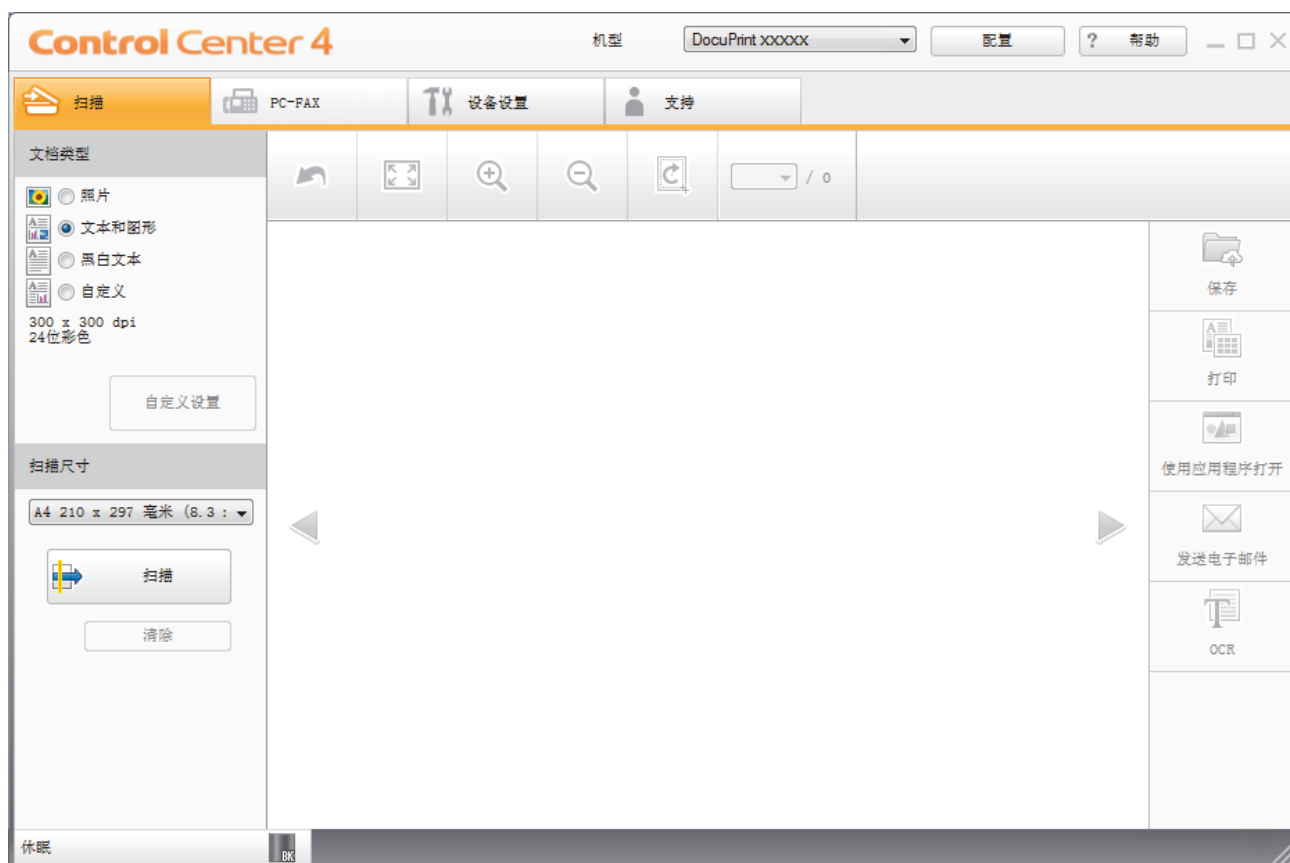

- [使用 ControlCenter4 标准模式进行扫描 \(Windows®\)](#)
- [使用 ControlCenter4 标准模式将扫描数据作为 PDF 文件保存至文件夹 \(Windows®\)](#)
- [使用 ControlCenter4 标准模式自动扫描文档的两面 \(Windows®\)](#)
- [ControlCenter4 标准模式的扫描设置 \(Windows®\)](#)

## 使用 ControlCenter4 标准模式进行扫描 (Windows®)

选择**标准模式**作为 ControlCenter4 的模式设置。

1. 装入原稿。
2. 点击任务栏中的  (ControlCenter4) 图标，然后点击**打开**。
3. 点击**扫描**选项卡。



4. 选择**文档类型**。
  5. 如有需要，更改文档的**扫描尺寸**。
  6. 点击  (**扫描**)。
- 设备开始扫描，扫描的图像将显示在图像浏览器中。
7. 点击左右箭头按钮预览每个扫描的图像。
  8. 如有需要，裁剪扫描的图像。
  9. 执行以下操作之一：
    - 点击  (**保存**) 保存扫描数据。
    - 点击  (**打印**) 打印扫描数据。
    - 点击  (**使用应用程序打开**) 在另一个应用程序中打开扫描数据。
    - 点击  (**发送电子邮件**) 将扫描数据添加到电子邮件中。
    - 点击  (**OCR**) 将扫描文档转换成可编辑的文本文件。



## 相关信息

- 使用 ControlCenter4 标准模式进行扫描 (Windows®)
  - 使用 ControlCenter4 标准模式选择文档类型 (Windows®)
  - 使用 ControlCenter4 标准模式更改扫描尺寸 (Windows®)
  - 使用 ControlCenter4 标准模式裁剪扫描图像 (Windows®)
  - 使用 ControlCenter4 标准模式打印扫描的数据 (Windows®)
  - 使用 ControlCenter4 标准模式扫描到应用程序 (Windows®)

## 使用 ControlCenter4 标准模式选择文档类型 (Windows®)

- 选择与要扫描的原稿类型匹配的文档类型。

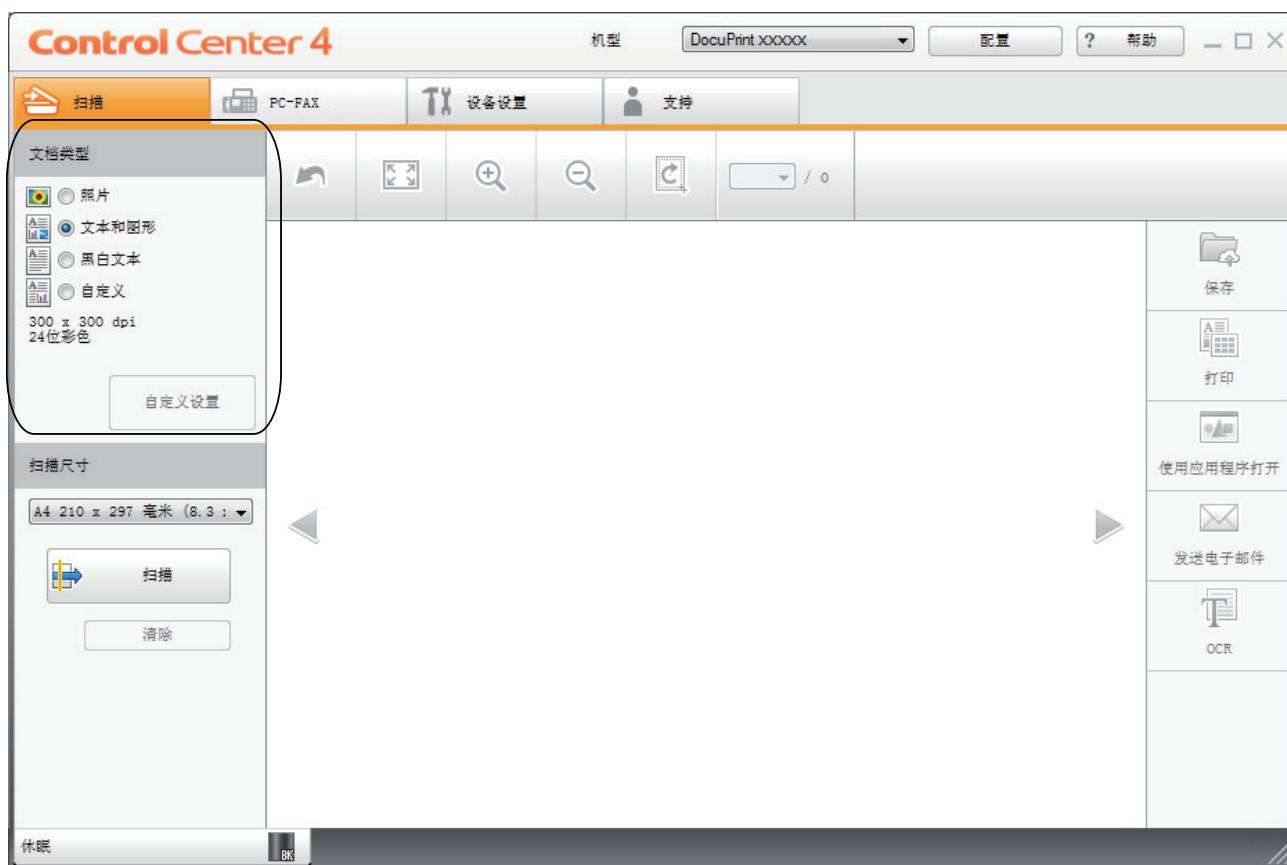

选项	说明
照片	600 x 600 dpi 24 位彩色
文本和图形	300 x 300 dpi 24 位彩色
黑白文本	200 x 200 dpi 黑白
自定义	300 x 300 dpi (24 位彩色为默认设置) 点击自定义设置按钮选择所需扫描设置。

### ✓ 相关信息

- 使用 ControlCenter4 标准模式进行扫描 (Windows®)
  - 自定义扫描设置 (Windows®)



## 自定义扫描设置 (Windows®)

选择文档类型列表中的自定义可更改高级扫描设置。

- 选择自定义，然后点击自定义设置按钮。

将显示自定义扫描设置对话框。

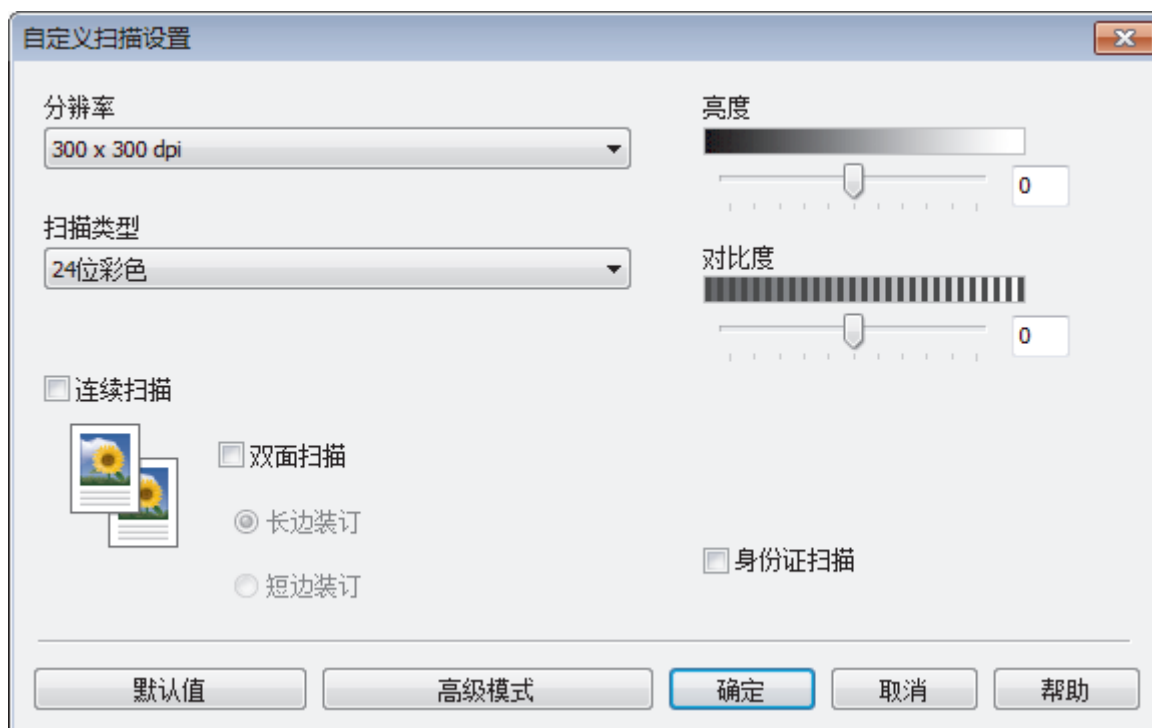

您可以更改以下设置：

### 分辨率

从分辨率下拉列表中选择扫描分辨率。分辨率越高，所占内存就越大，传输时间也就越长，但是可以获得更加精细的扫描图像。

### 扫描类型

从一系列扫描颜色深度选项中选择扫描类型。

#### - 自动

用于任何类型的文档。此模式会自动设定适合文档的颜色深度。

#### - 黑白

用于文本或艺术线条。

#### - 灰色（误差扩散）

用于照片图像或图形。（误差扩散是在不使用真灰色点的情况下创建模拟灰色图像的方法。黑点以特殊图案排布，形成灰色效果。）

#### - 真灰色

用于照片图像或图形。由于使用多达 256 级灰度阴影，因而此模式更为精确。

#### - 24 位彩色

用于创建色彩最精确的图像。此模式使用多达 1680 万种色彩扫描图像，但所需内存最大，且传输时间最长。

### 亮度

向右或向左拖动滑块设定亮度级别，使图像变亮或变暗。如果扫描的图像太亮，请降低亮度级别后重新扫描文档。如果扫描的图像太暗，请提高亮度级别后重新扫描文档。您还可以在相应字段中输入数值来设定亮度级别。

## 对比度

向右或向左拖动滑块可提高或降低**对比度**级别。级别提高时可以突出图像的深浅区域，级别降低时可以更好地再现灰色区域的细节。您还可以在相应字段中输入数值来设定**对比度**级别。

## 连续扫描

选择此选项可扫描多个页面。扫描完一页后，可以选择继续扫描，也可以选择结束扫描。

## 双面扫描

选中此复选框可扫描文档的两面。使用自动双面扫描功能时，必须根据原稿的布局选择**长边装订**或**短边装订**选项，以确保创建的数据文件能正常显示。

(DocuPrint M288 dw/DocuPrint M288 z)

## 身份证扫描

选中此复选框可将身份证的两面扫描到同一页面上。

## 高级模式

点击扫描设置对话框中的**高级模式**按钮，配置高级设置。

### - 去除透背/图案

#### • 去除背景色

可去除原稿的底色，从而使得扫描数据更清晰。

### - 旋转图像

旋转扫描图像。

### - 跳过空白页

从扫描结果中删除文档的空白页面。

### - 显示扫描结果

在计算机屏幕上显示保存的总页数和跳过的空白页数。

### - ADF 自动歪斜校正

使用自动进稿器扫描文档时，设备将自动更正文档的歪斜部分。



## 相关信息

- 使用 [ControlCenter4 标准模式选择文档类型](#) (Windows®)

## 使用 ControlCenter4 标准模式更改扫描尺寸 (Windows®)

为了提高扫描速度，请从扫描尺寸下拉菜单中选择文档的精确尺寸。

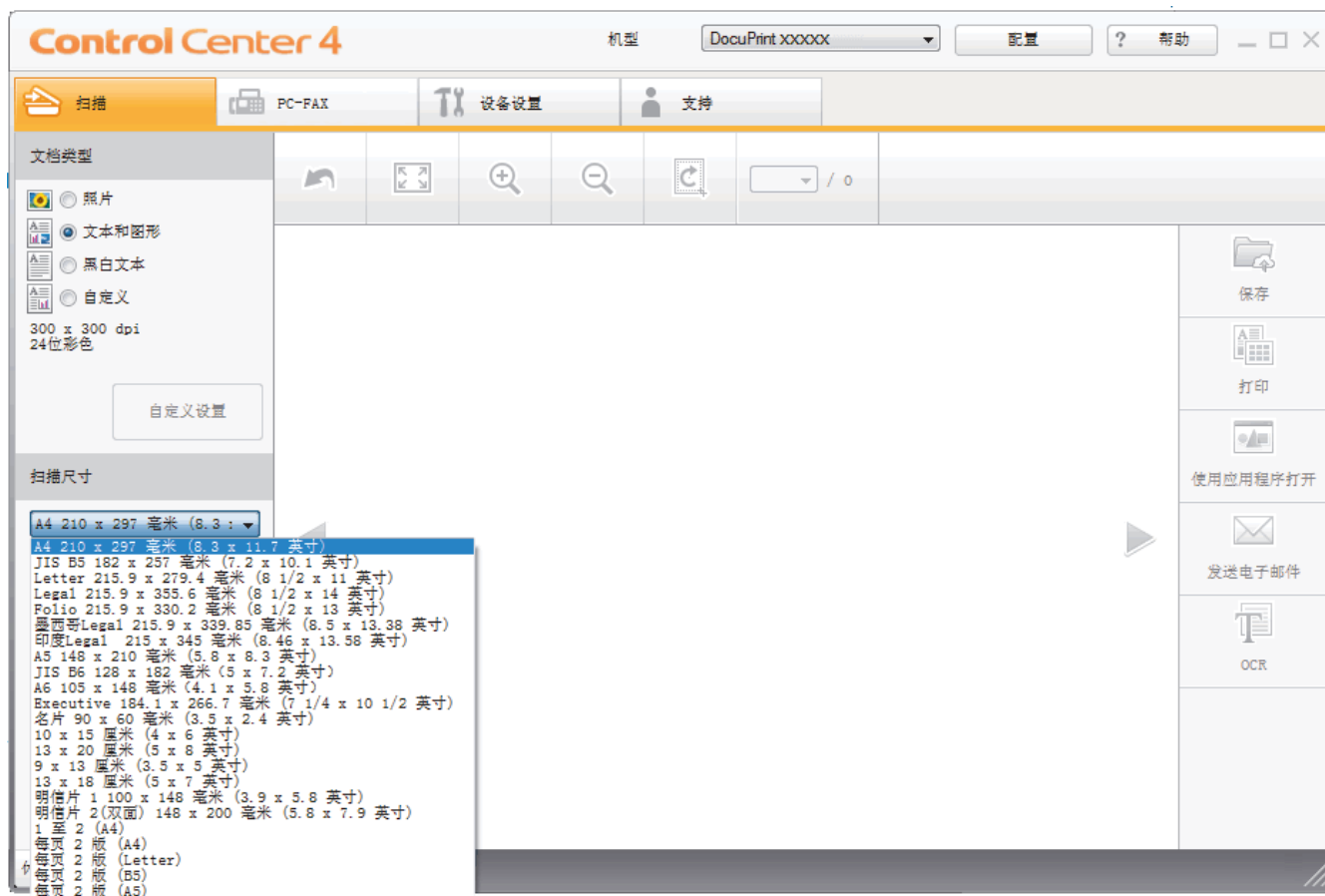

### ✓ 相关信息

- [使用 ControlCenter4 标准模式进行扫描 \(Windows®\)](#)

## 使用 ControlCenter4 标准模式裁剪扫描图像 (Windows®)

使用图像编辑工具栏中的裁剪工具可裁剪扫描图像上不需要的部分。使用**放大**和**缩小**工具有助于查看要裁剪的图像。

### 图像编辑工具栏

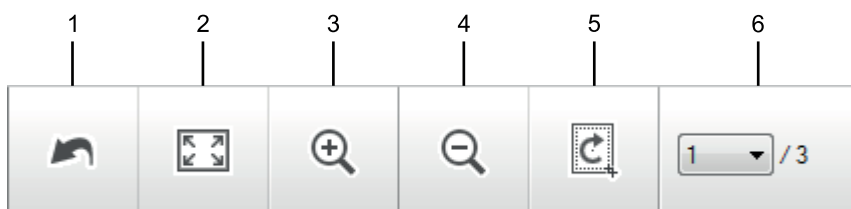

#### 1. 重新开始

取消应用至所选图像的所有编辑。编辑的图像恢复初始状态。

#### 2. 适合窗口

显示扫描的图像，以便整个图像可显示在窗口中。

#### 3. 放大

放大扫描的图像。

#### 4. 缩小

缩小扫描的图像。

#### 5. 剪切和编辑

去掉图像的外围部分。点击**剪切和编辑**按钮，然后调整方框，使其包含剪切后要保留的区域。

#### 6. 页面计数器

表示 image viewer 中当前所示的扫描页面的页码。要显示其他页面，从页码下拉列表中选择所需页码。



如果扫描了多个页面，可点击预览窗口中的左右箭头按钮查看下一个或上一个扫描页面。

#### 1. 扫描文档。

#### 2. 点击 (剪切和编辑) 编辑扫描图像。

出现**剪切和编辑 - ControlCenter4** 窗口。

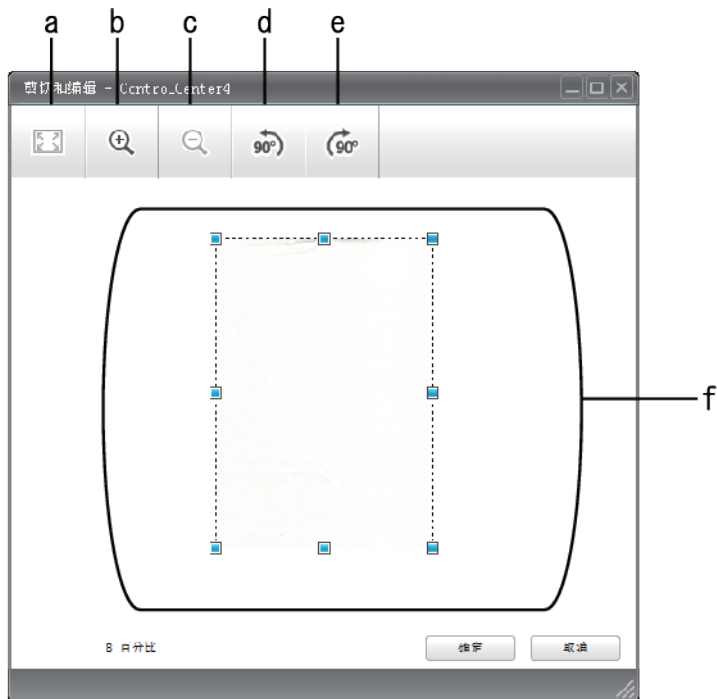

- a. 放大扫描的图像，以便整个图像适合窗口大小。
  - b. 放大图像。
  - c. 缩小图像。
  - d. 将图像逆时针旋转 90 度。
  - e. 将图像顺时针旋转 90 度。
  - f. 点击并拖动方框，调整要裁剪的部分。
3. 点击**确定**。  
编辑的图像将显示在 image viewer 中。

### ✓ 相关信息

- [使用 ControlCenter4 标准模式进行扫描 \(Windows®\)](#)

## 使用 ControlCenter4 标准模式打印扫描的数据 (Windows®)

在 Fuji Xerox 设备上扫描文档，然后使用 ControlCenter4 中可用的打印机驱动程序功能打印副本。

1. 扫描文档。
2. 点击 **打印**。

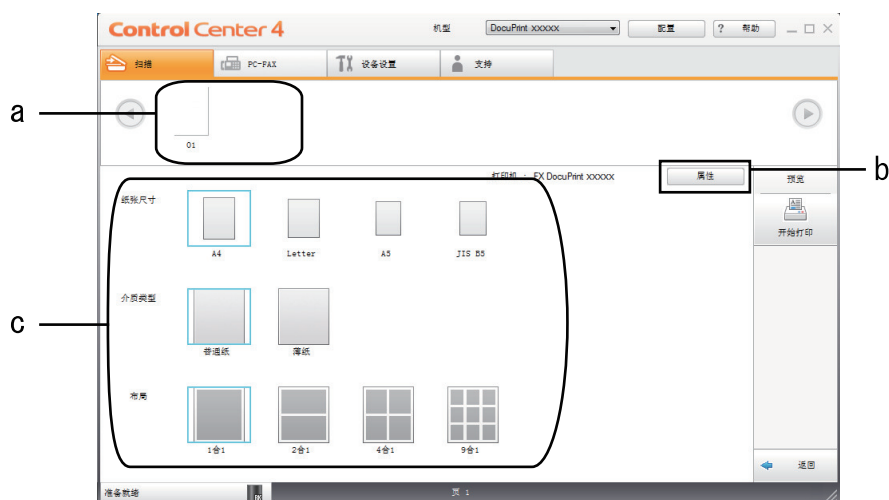

- a. 显示当前选择的所有图像。
  - b. 点击**属性**按钮更改特定的打印机设置。
  - c. 选择**纸张尺寸**、**介质类型**和**布局**选项。当前设置显示在蓝色方框中。
3. 配置打印设置，然后点击**开始打印**按钮。

### ✓ 相关信息

- [使用 ControlCenter4 标准模式进行扫描 \(Windows®\)](#)

## 使用 ControlCenter4 标准模式扫描到应用程序 (Windows®)

使用**使用应用程序打开**按钮可将图像直接扫描到图形应用程序以进行编辑。

选择**标准模式**作为 ControlCenter4 的模式设置。

1. 装入原稿。
2. 点击任务栏中的  (ControlCenter4) 图标，然后点击**打开**。
3. 点击**扫描**选项卡。

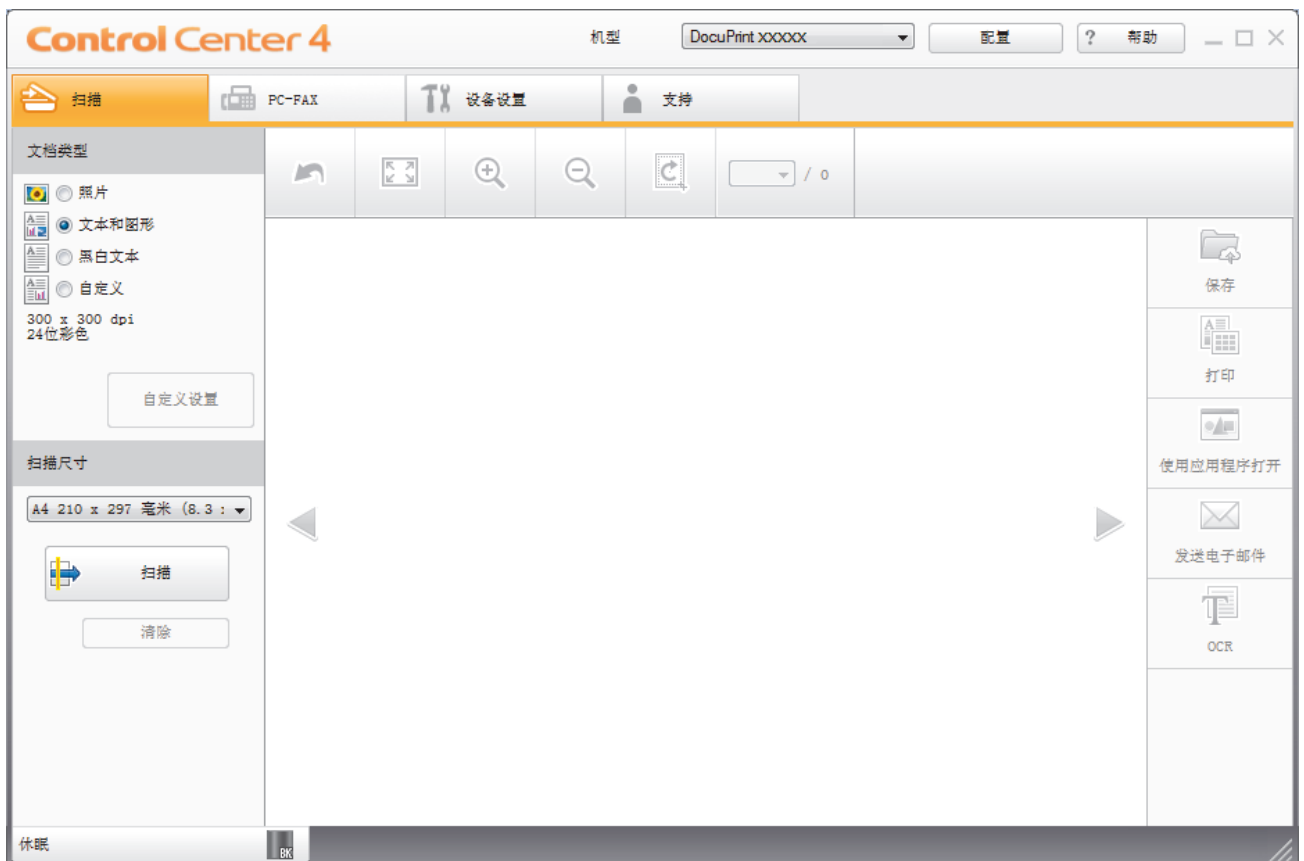

4. 选择**文档类型**。
5. 如有需要，更改文档尺寸。
6. 点击  (**扫描**)。
- 设备开始扫描，扫描的图像将显示在图像浏览器中。
7. 点击左右箭头按钮预览每个扫描的图像。
8. 如有需要，裁剪扫描的图像。
9. 点击**使用应用程序打开**按钮。
10. 从下拉列表中选择应用程序，然后点击**确定**。  
图像在所选应用程序中打开。

### ✓ 相关信息

- 使用 ControlCenter4 标准模式进行扫描 (Windows®)

## 使用 ControlCenter4 标准模式将扫描数据作为 PDF 文件保存至文件夹 (Windows®)

选择**标准模式**作为 ControlCenter4 的模式设置。

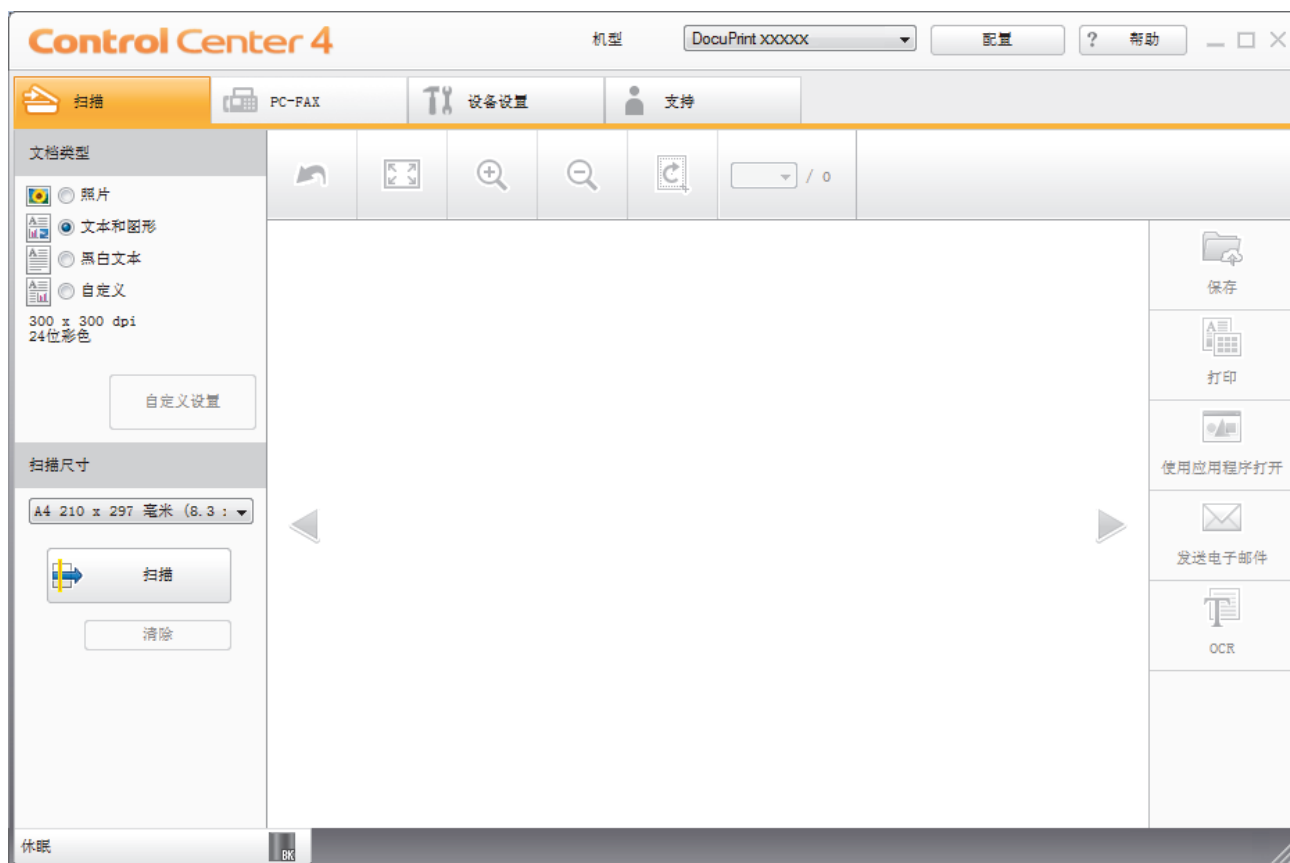

1. 装入原稿。
2. 点击任务栏中的  (ControlCenter4) 图标，然后点击**打开**。
3. 点击**扫描**选项卡。



4. 选择**文档类型**。
5. 如有需要，更改文档尺寸。
6. 点击  (**扫描**)。
- 设备开始扫描，扫描的图像将显示在图像浏览器中。
7. 点击左右箭头按钮预览每个扫描的图像。
8. 点击**保存**。  
出现**保存**对话框。
9. 点击**文件类型**下拉列表，然后选择 PDF 文件。

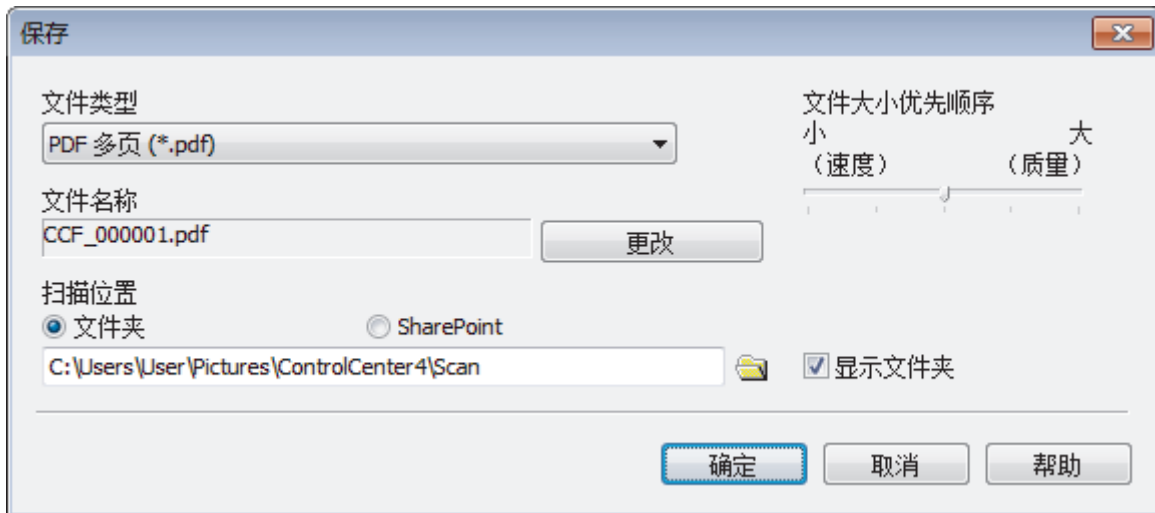



 要将文档保存为受密码保护的 PDF，从**安全 PDF 单页 (\*.pdf)**下拉列表中选择**安全 PDF 多页 (\*.pdf)**或**文件类型**，点击 ，然后输入密码。

10. 如有需要，要更改文件名，点击**更改**按钮。
11. 点击文件夹图标，浏览并选择您想用于保存扫描文档的文件夹。
12. 点击**确定**。

扫描的文档将以 PDF 格式保存到目标文件夹中。

### 相关信息

- 使用 [ControlCenter4 标准模式进行扫描 \(Windows®\)](#)

## 使用 ControlCenter4 标准模式自动扫描文档的两面 (Windows®)

相关型号: DocuPrint M288 dw/DocuPrint M288 z

选择**标准模式**作为 ControlCenter4 的模式设置。



1. 将文档放入自动进稿器。





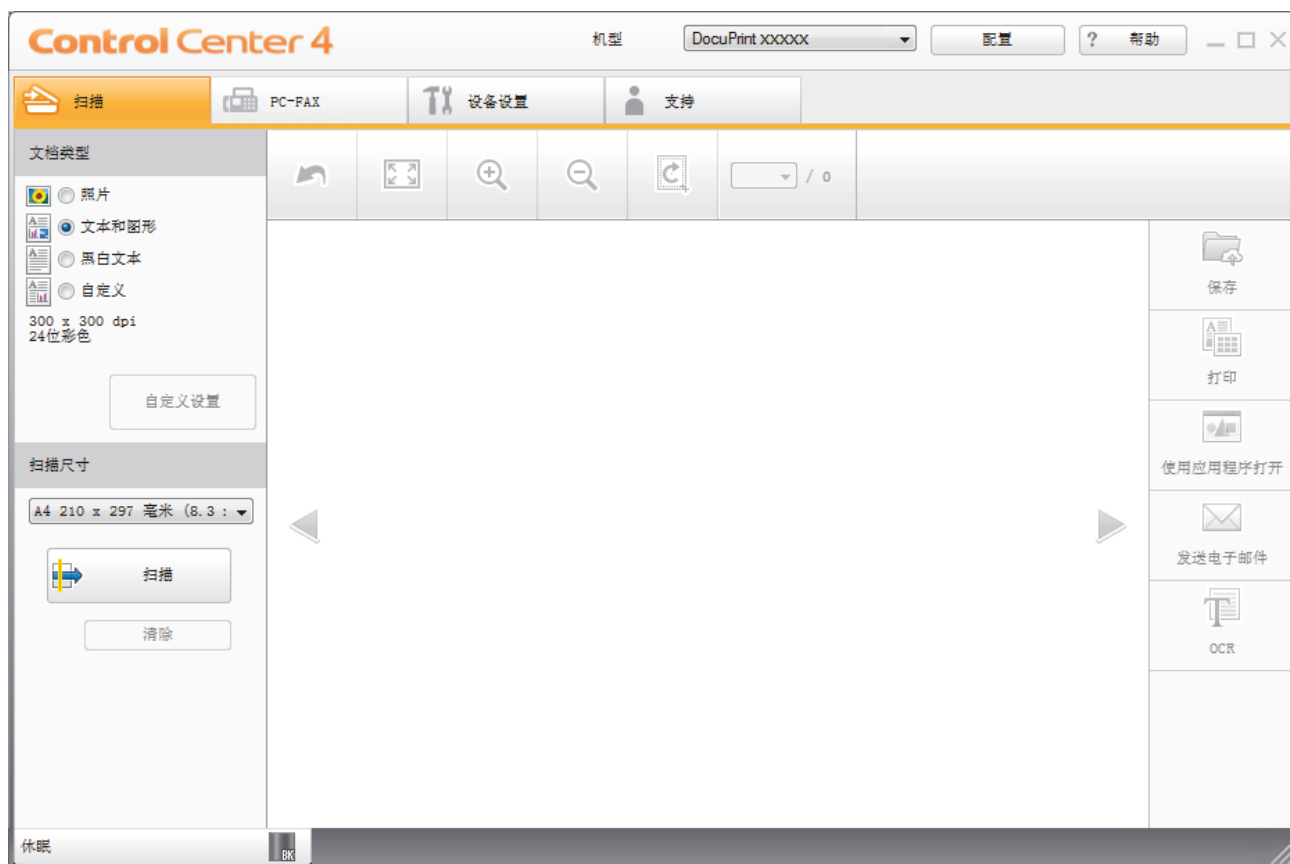

要自动扫描文档的两面，必须使用自动进稿器，而不能使用平板扫描器。

2. 点击任务栏中的  (ControlCenter4) 图标，然后点击**打开**。
3. 点击**扫描**选项卡。



4. 在**文档类型**中选择**自定义**，然后点击**自定义设置**按钮。  
出现**自定义扫描设置**对话框。
5. 选中**双面扫描**复选框。
6. 根据原稿布局，选择**长边装订**或**短边装订**选项。
7. 如有需要，配置其他**自定义扫描设置**。
8. 点击**确定**。
9. 点击  (**扫描**)。  
设备开始扫描，扫描的图像将显示在图像浏览器中。
10. 点击左右箭头按钮预览每个扫描的图像。
11. 执行以下操作之一：
  - 点击  (**保存**) 保存扫描数据。

- 
- 点击  (打印) 打印扫描数据。
  - 点击  (使用应用程序打开) 在另一个应用程序中打开扫描数据。
  - 点击  (发送电子邮件) 将扫描数据添加到电子邮件中。
  - 点击  (OCR) 将扫描文档转换成可编辑的文本文件。

### 相关信息

- 使用 [ControlCenter4 标准模式进行扫描 \(Windows®\)](#)
-

## ControlCenter4 标准模式的扫描设置 (Windows®)

设置	适用功能			
	使用应用程序打开	OCR	发送电子邮件	保存
文件类型	-	是	是	是
目标应用程序	是	是	-	-
OCR 语言	-	是	-	-
文件名称	-	-	-	是
扫描位置	-	-	-	是
显示文件夹	-	-	-	是
文件大小优先顺序	-	-	是	是

### 文件类型

选择扫描数据要使用的文件类型。

对于发送电子邮件和保存

- Windows Bitmap (\*.bmp)
- JPEG (\*.jpg) (建议大多数用户扫描图片时使用)
- TIFF 单页 (\*.tif)
- TIFF 多页 (\*.tif)
- Portable Network Graphics (\*.png)
- PDF 单页 (\*.pdf) (建议用于扫描和共享文档)
- PDF 多页 (\*.pdf) (建议用于扫描和共享文档)
- PDF/A 单页 (\*.pdf) (建议用于扫描和共享文档)
- PDF/A 多页 (\*.pdf) (建议用于扫描和共享文档)
- 高压压缩 PDF 单页 (\*.pdf)
- 高压压缩 PDF 多页 (\*.pdf)
- 安全 PDF 单页 (\*.pdf)
- 安全 PDF 多页 (\*.pdf)
- 可搜索 PDF 单页 (\*.pdf)
- 可搜索 PDF 多页 (\*.pdf)
- XML Paper Specification (\*.xps) (在 Windows® 7、Windows® 8 和 Windows® 10 操作系统下，并使用支持 XML Paper Specification (XML 纸张规格) 文件的应用程序时，XML Paper Specification (XML 纸张规格) 可用)

对于 OCR

- HTML 3.2 (\*.htm)
- HTML 4.0 (\*.htm)
- Microsoft Excel 2003, XP (\*.xls)
- RTF Word 2000 (\*.rtf)
- WordPad (\*.rtf)
- WordPerfect 9, 10 (\*.wpd)
- Text (\*.txt)
- 可搜索 PDF 单页 (\*.pdf)
- 可搜索 PDF 多页 (\*.pdf)

---

## 目标应用程序

从下拉列表中选择目标应用程序。

## OCR 语言

将光学字符识别 (OCR) 语言设置为与扫描文档的文本语言相匹配的语言。

## 文件名称

点击**更改**可更改文件名的前缀。

## 扫描位置

选择**文件夹**或 **SharePoint** 单选按钮，以指定您想要保存扫描文档的目标位置。

## 显示文件夹

选择此选项可在扫描后自动显示目标文件夹。

## 文件大小优先顺序

调整扫描图像的数据压缩比。左右拖动**文件大小优先顺序**滑块可更改文件大小。

## 自定义设置

选择**自定义**选项，点击**自定义设置**按钮，然后更改设置。

## 扫描尺寸

从**扫描尺寸**下拉菜单中选择文档的精确尺寸。



## 相关信息

- [使用 ControlCenter4 标准模式进行扫描 \(Windows®\)](#)

## 使用 ControlCenter4 高级模式进行扫描 (Windows®)

在 ControlCenter4 高级模式下，您可以更好地控制设备功能的具体设置，并可自定义单键扫描操作。

- [使用 ControlCenter4 高级模式扫描照片和图像 \(Windows®\)](#)
- [使用 ControlCenter4 高级模式将扫描数据作为 PDF 文件保存至文件夹 \(Windows®\)](#)
- [使用 ControlCenter4 高级模式自动扫描文档的两面 \(Windows®\)](#)
- [使用 ControlCenter4 高级模式扫描身份证的两面 \(Windows®\)](#)
- [使用 ControlCenter4 高级模式扫描到电子邮件附件 \(Windows®\)](#)
- [使用 ControlCenter4 高级模式扫描到可编辑文本文件 \(OCR\) \(Windows®\)](#)
- [ControlCenter4 高级模式扫描设置 \(Windows®\)](#)

## 使用 ControlCenter4 高级模式扫描照片和图像 (Windows®)

将扫描的照片或图像直接发送到计算机中。

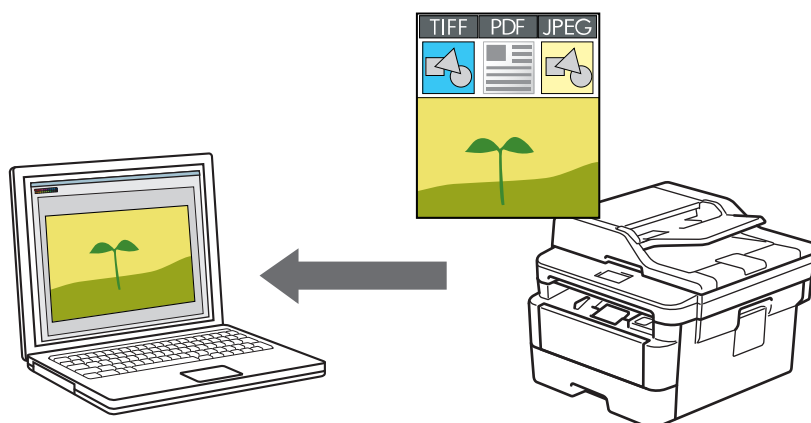

选择**高级模式**作为 ControlCenter4 的模式设置。

1. 装入原稿。
2. 点击任务栏中的  (ControlCenter4) 图标，然后点击**打开**。
3. 点击**扫描**选项卡。



4. 点击**图像**按钮。  
将出现扫描设置对话框。

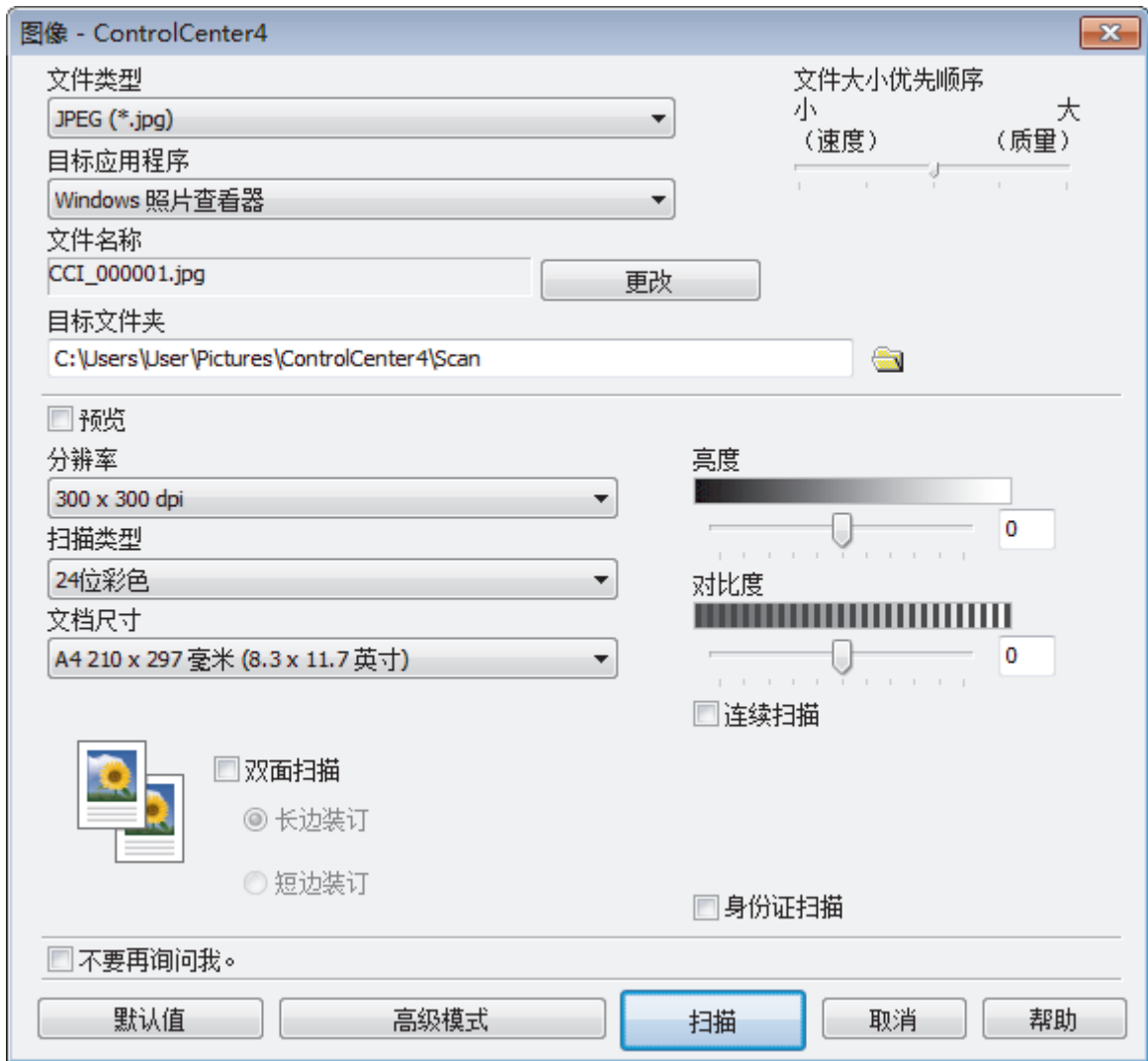

5. 如有需要，更改文件格式、文件名、目标文件夹、分辨率和色彩等扫描设置。



- 要更改文件名，点击**更改**。
- 要更改**目标文件夹**，点击文件夹图标。
- 若要预览和配置已扫描图像，请选中**预览**复选框。

6. 点击 **扫描**。

设备开始扫描。图像在所选应用程序中打开。

### ✓ 相关信息

- 使用 [ControlCenter4 高级模式进行扫描 \(Windows®\)](#)



## 使用 ControlCenter4 高级模式将扫描数据作为 PDF 文件保存至文件夹 (Windows®)

扫描文档并将其以 PDF 文件格式保存至计算机上的文件夹中。

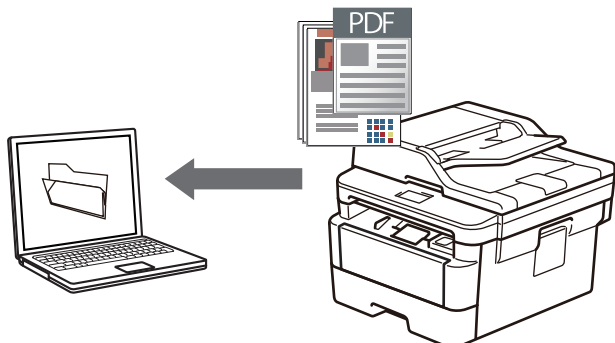

选择**高级模式**作为 ControlCenter4 的模式设置。

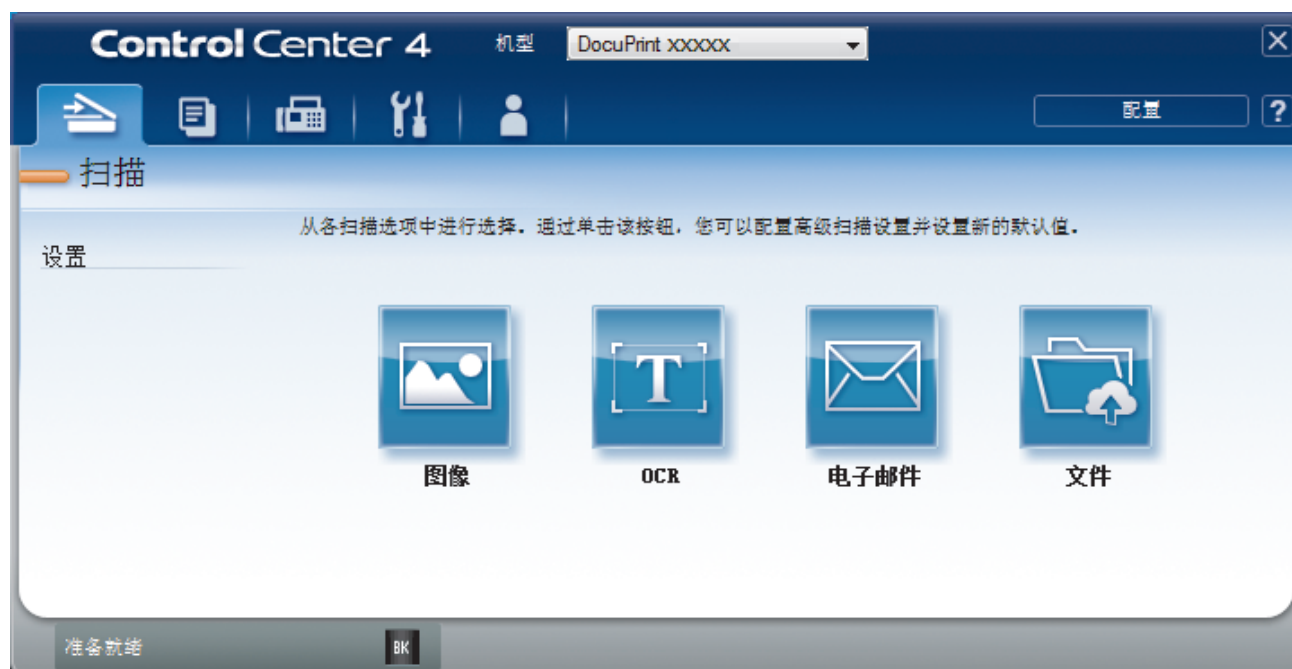

1. 装入原稿。
2. 点击任务栏中的  (ControlCenter4) 图标，然后点击**打开**。
3. 点击**扫描**选项卡。

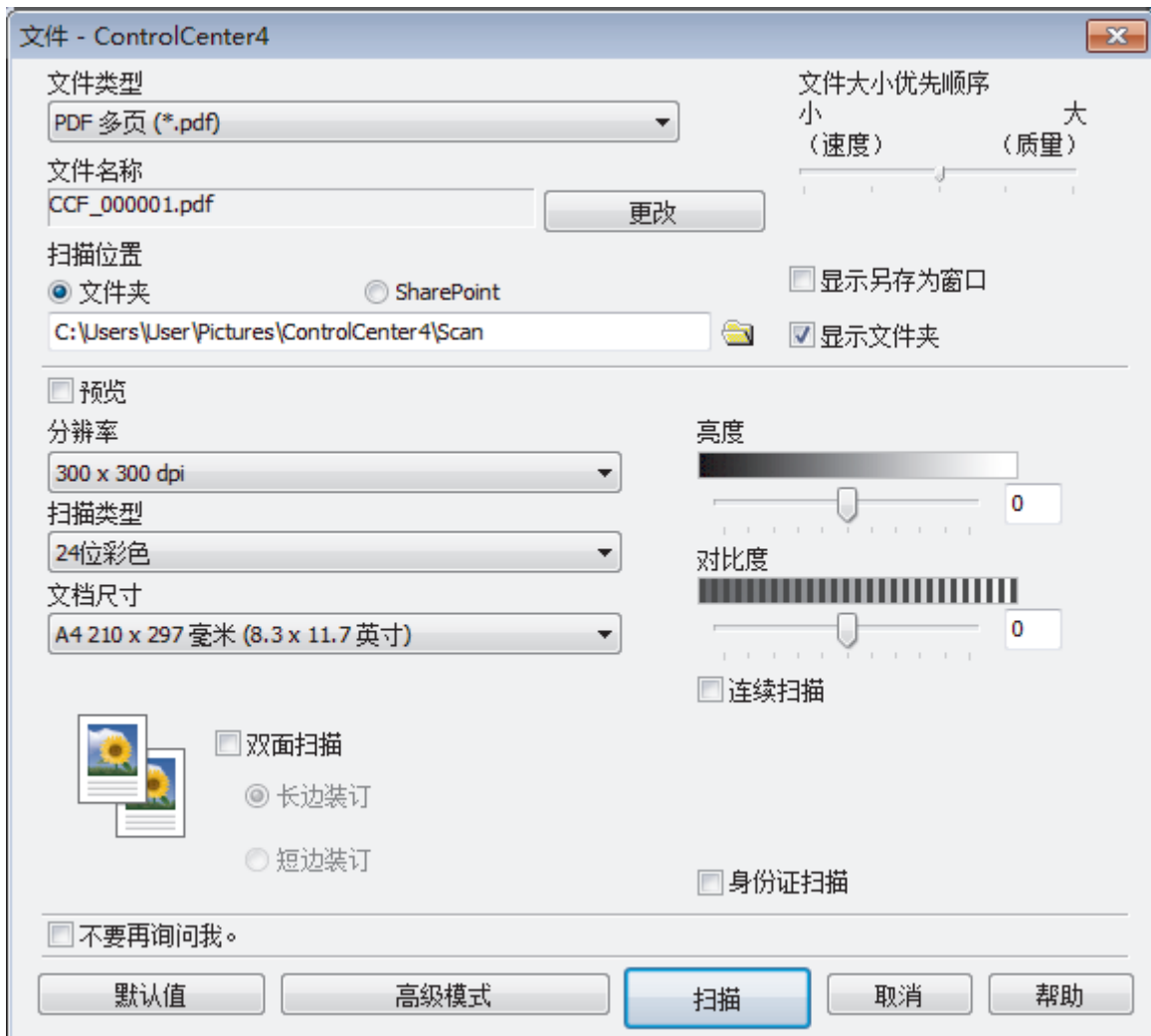

4. 点击**文件**按钮。  
将出现扫描设置对话框。



5. 点击**文件类型**下拉列表，然后选择 PDF 文件。

 要将文档保存为受密码保护的 PDF，从**文件类型**下拉列表中选择**安全 PDF 单页 (\*.pdf)**或**安全 PDF 多页 (\*.pdf)**，点击 ，然后输入密码。

6. 点击文件夹图标，浏览并选择您想用于保存扫描文档的文件夹。
7. 如有需要，更改文件格式、文件名、分辨率和色彩等扫描设置。

 若要预览和配置已扫描图像，请选中**预览**复选框。

8. 点击**扫描**。  
设备开始扫描。文件保存在所选文件夹中。

## 相关信息

- 使用 [ControlCenter4 高级模式进行扫描 \(Windows®\)](#)

## 使用 ControlCenter4 高级模式自动扫描文档的两面 (Windows®)

相关型号: DocuPrint M288 dw/DocuPrint M288 z

选择**高级模式**作为 ControlCenter4 的模式设置。

1. 将文档放入自动进稿器。



要自动扫描文档的两面，必须使用自动进稿器，而不能使用平板扫描器。

2. 点击任务栏中的  (ControlCenter4) 图标，然后点击**打开**。
3. 点击**扫描**选项卡。

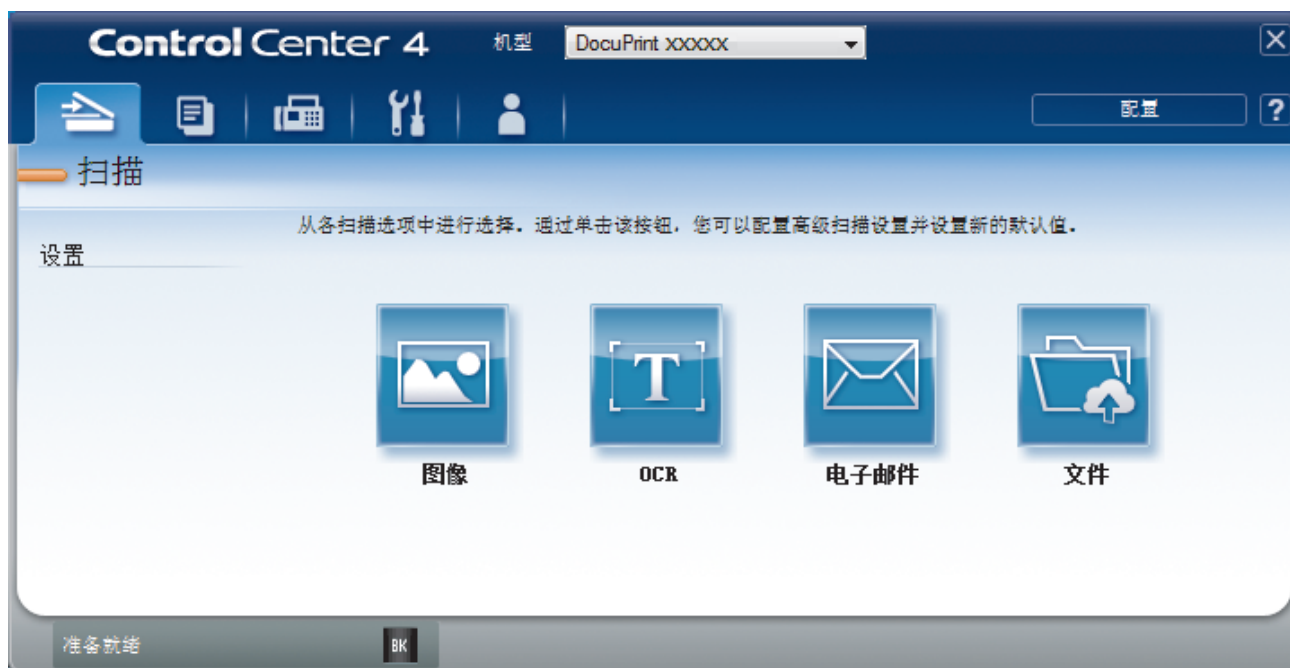

4. 点击您想更改其设置的按钮 (**图像**、**OCR**、**电子邮件** 或 **文件**)。将出现扫描设置对话框。
5. 选中**双面扫描**复选框。
6. 根据原稿布局，选择**长边装订**或**短边装订**选项。
7. 如有需要，更改文件格式、文件名、目标文件夹、分辨率和色彩等扫描设置。



- 要更改文件名，点击**更改**。
- 要更改**目标文件夹**，点击文件夹图标。

8. 点击 **扫描**。  
设备开始扫描。

您更改了所选“扫描到”操作的默认设置。下次选择扫描选项 (**图像**、**OCR**、**电子邮件**或**文件**) 执行此操作时，将使用这些设置。



### 相关信息

- [使用 ControlCenter4 高级模式进行扫描 \(Windows®\)](#)

## 使用 ControlCenter4 高级模式扫描身份证的两面 (Windows®)

选择**高级模式**作为 ControlCenter4 的模式设置。

1. 将身份证放到平板扫描器上。
2. 点击任务栏中的  (ControlCenter4) 图标，然后点击**打开**。
3. 点击**扫描**选项卡。

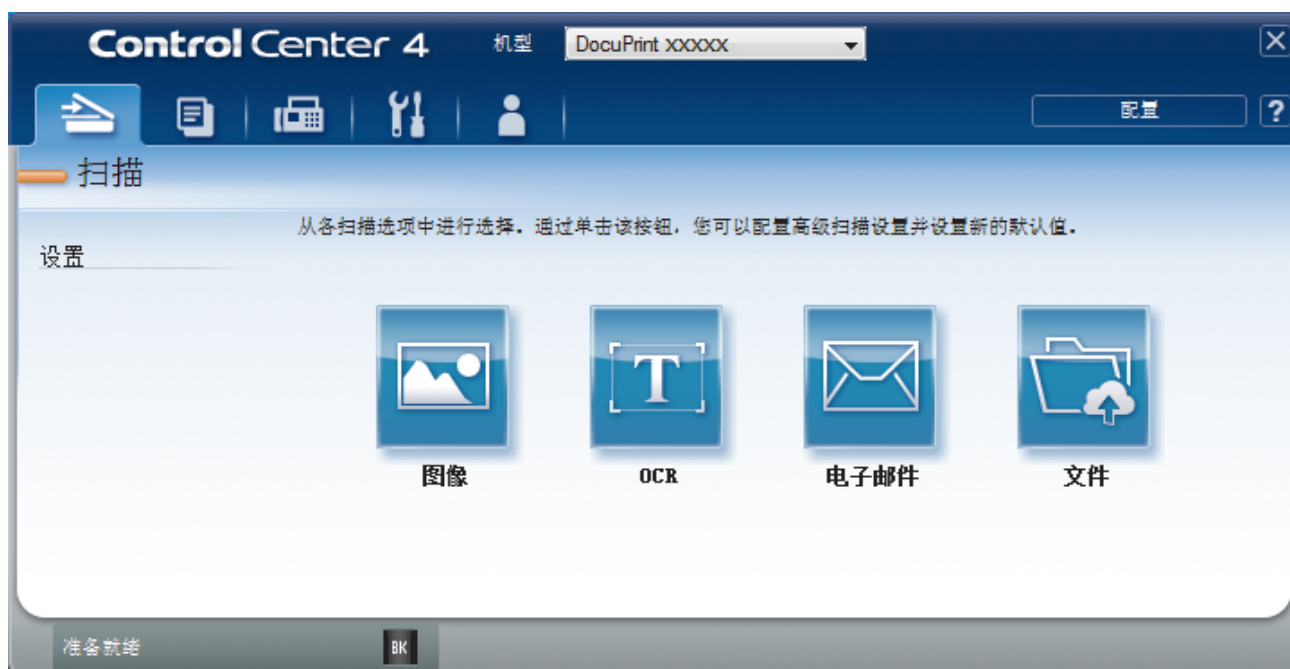

4. 点击**文件**按钮。  
将出现扫描设置对话框。

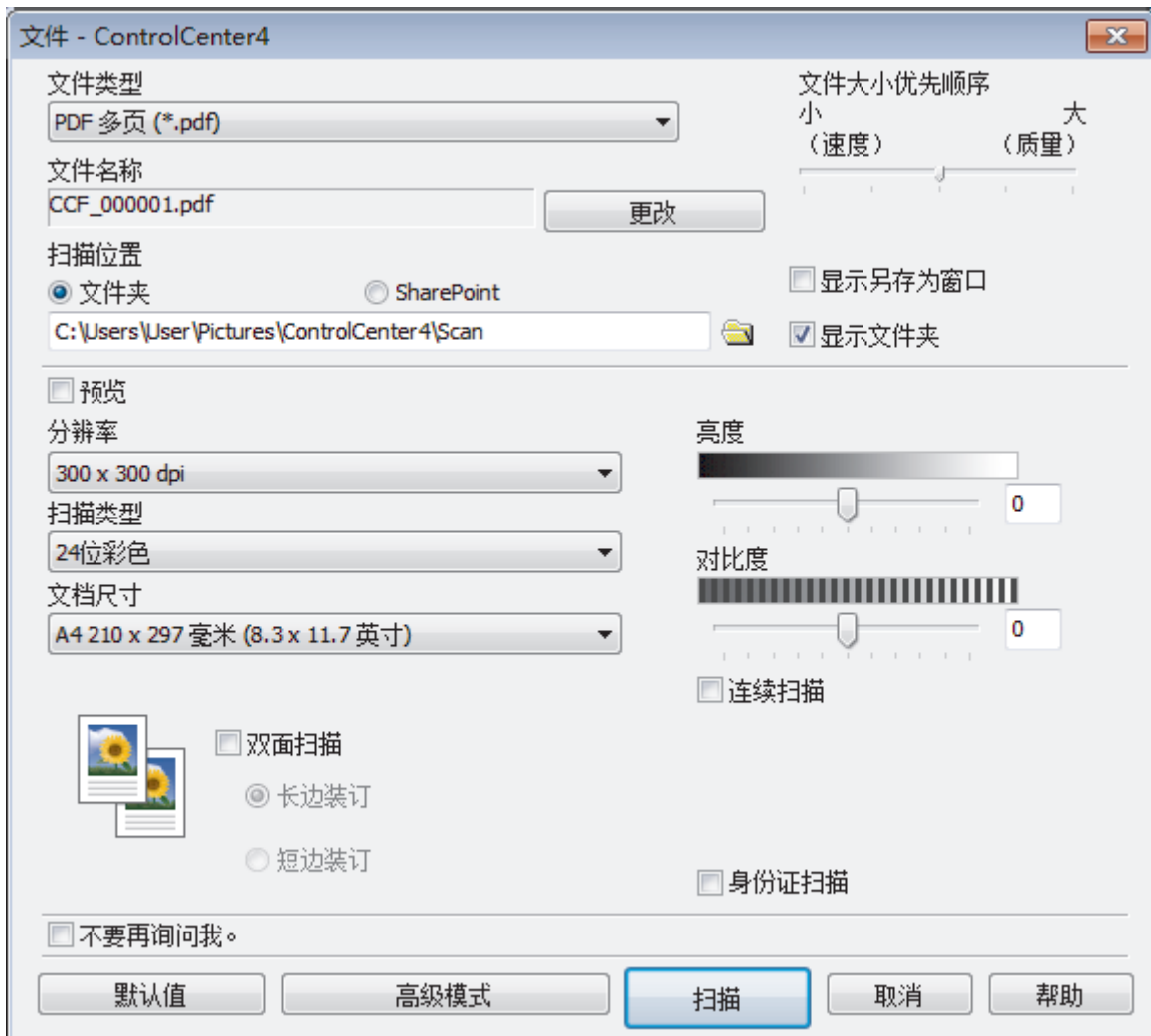

5. 选中**身份证扫描**复选框。  
将显示提示对话框。
6. 阅读屏幕提示，然后按 **确定**。
7. 如有需要，更改文件格式、文件名、扫描位置、分辨率和色彩等扫描设置。
8. 点击 **扫描**。  
设备开始扫描身份证的一面。
9. 设备扫描完一面后，翻转身份证，然后点击**继续**扫描另一面。
10. 点击 **完成**。

## ✓ 相关信息

- 使用 [ControlCenter4 高级模式进行扫描 \(Windows®\)](#)

## 使用 ControlCenter4 高级模式扫描到电子邮件附件 (Windows®)

将扫描文档作为电子邮件附件发送。

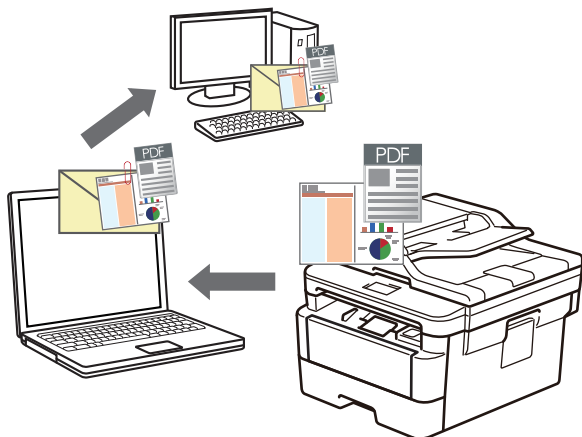

- 选择**高级模式**作为 ControlCenter4 的模式设置。
- 扫描到电子邮件功能不支持网页邮件 (Webmail) 服务。请使用扫描到图像或扫描到文件功能扫描文档或图片，然后将扫描文件作为附件添加到电子邮件信息中。



设备将数据扫描到您的默认电子邮件客户端。

1. 装入原稿。
2. 点击任务栏中的  (ControlCenter4) 图标，然后点击**打开**。
3. 点击**扫描**选项卡。



4. 点击**电子邮件**按钮。  
将出现扫描设置对话框。

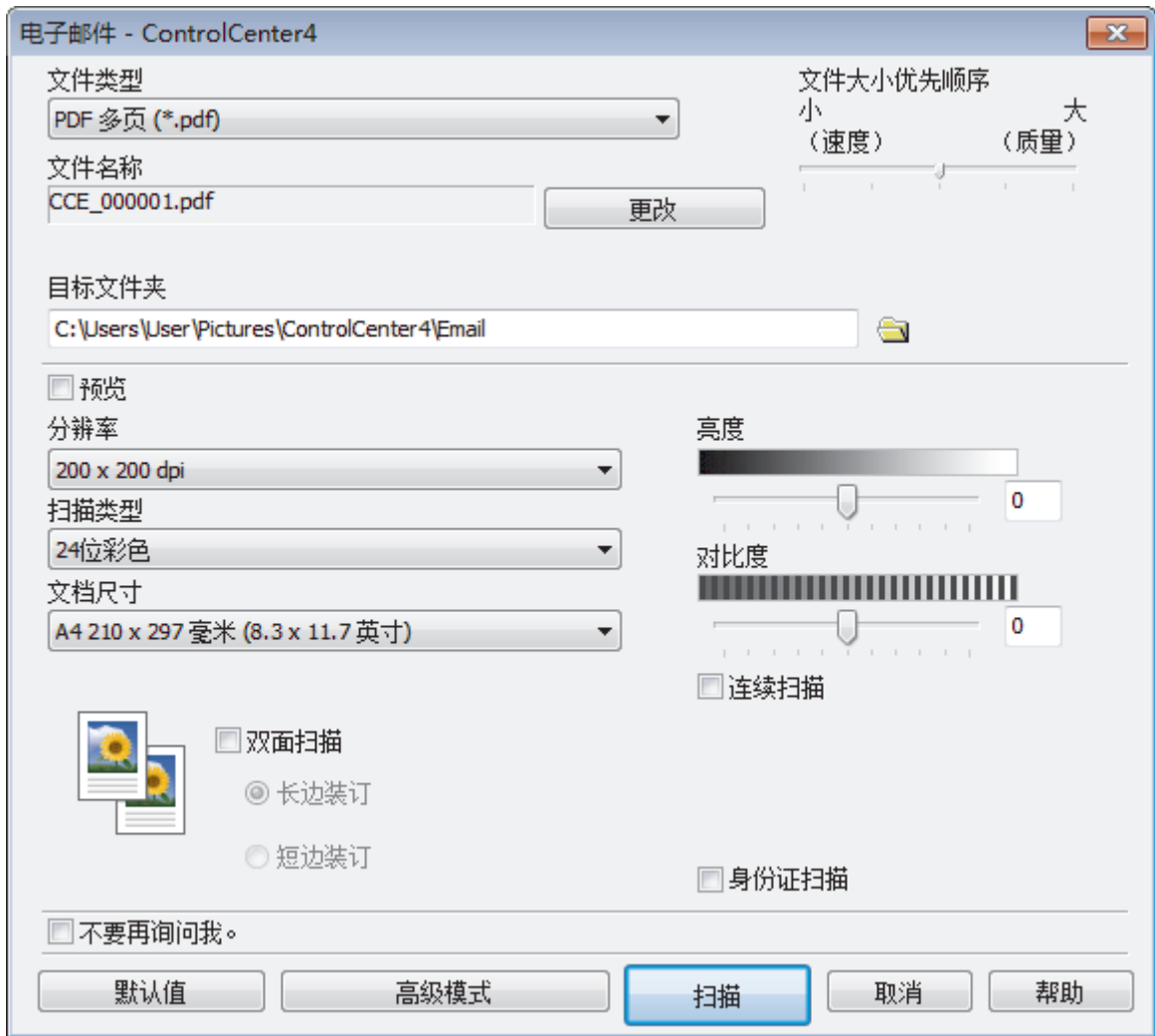

5. 如有需要，更改文件格式、文件名、目标文件夹、分辨率和色彩等扫描设置。



- 要更改文件名，点击**更改**。
- 要更改**目标文件夹**，点击文件夹图标。
- 若要预览和配置已扫描图像，请选中**预览**复选框。

6. 点击**扫描**。

设备开始扫描。默认的电子邮件应用程序打开，扫描图像作为附件添加到新的空白电子邮件中。

### ✓ 相关信息

- 使用 [ControlCenter4 高级模式进行扫描 \(Windows®\)](#)

## 使用 ControlCenter4 高级模式扫描到可编辑文本文件 (OCR) (Windows®)

本设备采用光学字符识别 (OCR) 技术, 可将扫描文档中的字符转换为文本。您可以使用任一文本编辑应用程序编辑此文本。

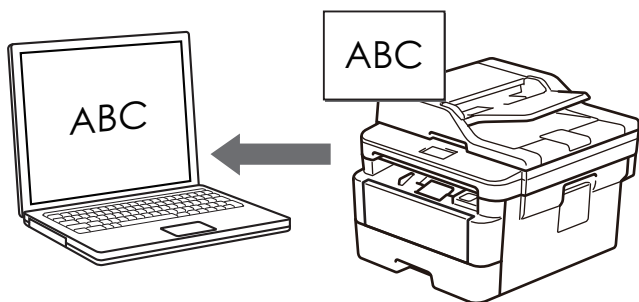

- 选择**高级模式**作为 ControlCenter4 的模式设置。

1. 装入原稿。
2. 点击任务栏中的  (ControlCenter4) 图标, 然后点击**打开**。
3. 点击**扫描**选项卡。

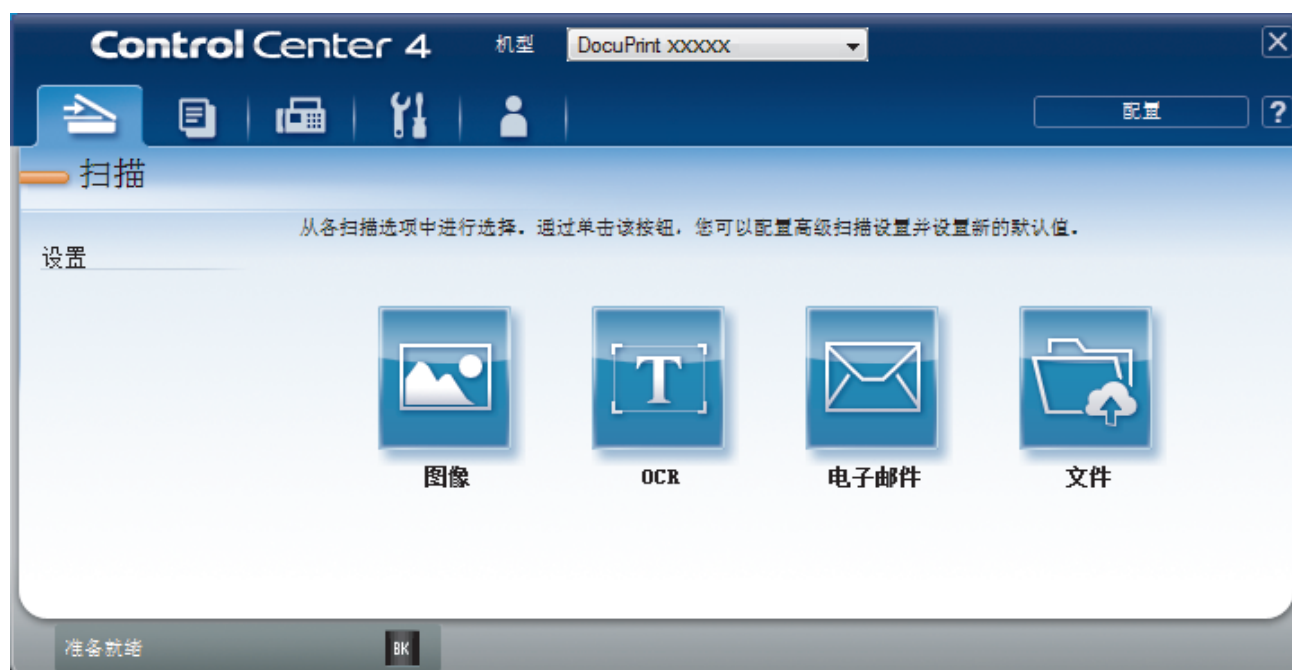

4. 点击 **OCR** 按钮。  
将出现扫描设置对话框。



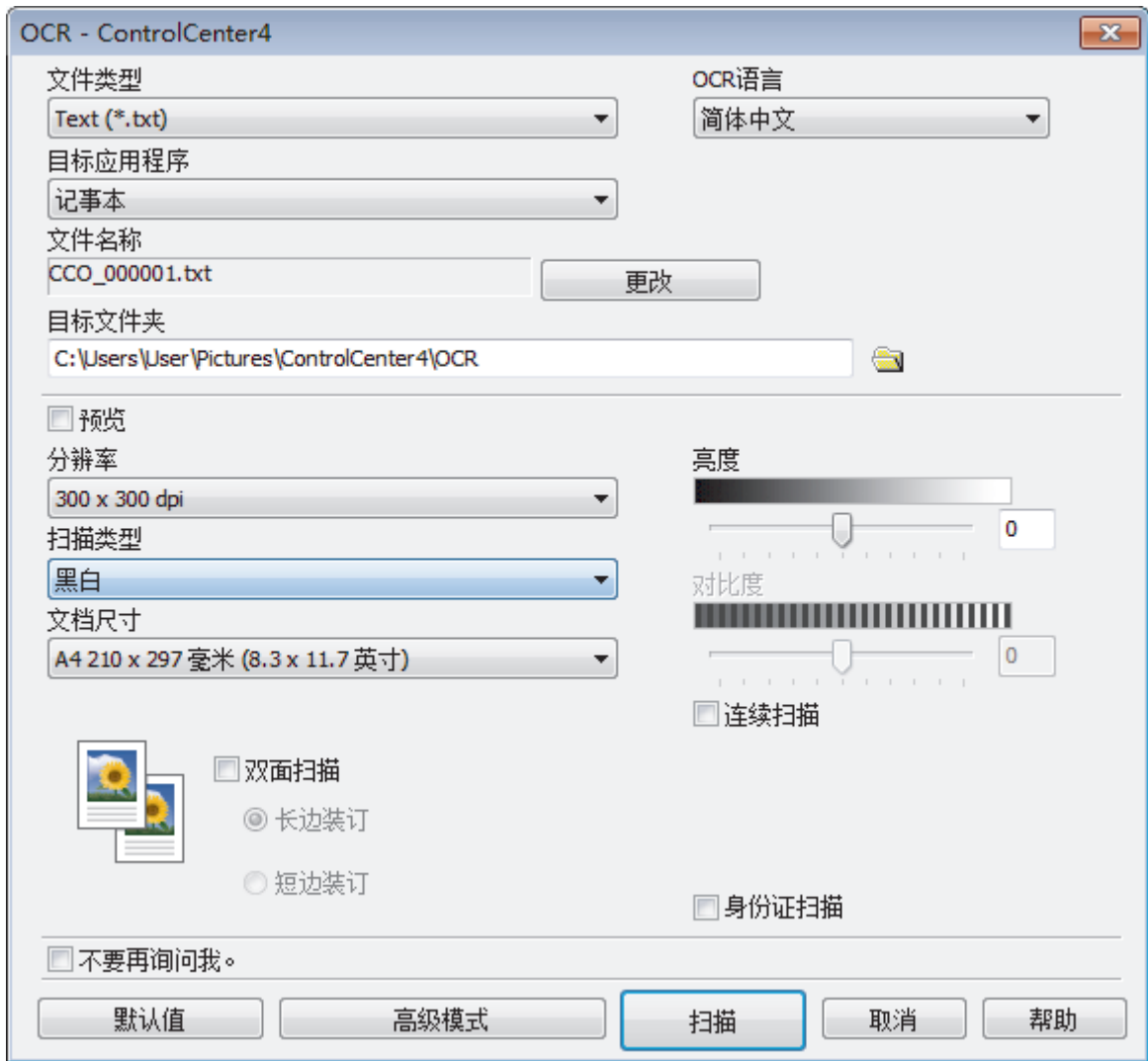

5. 如有需要，更改文件格式、文件名、目标文件夹、分辨率和色彩等扫描设置。



- 要更改文件名，点击**更改**。
- 要更改**目标文件夹**，点击文件夹图标。
- 若要预览和配置已扫描图像，请选中**预览**复选框。

6. 点击 **扫描**。

设备扫描文档并转换为可编辑文本，然后将其发送到默认文字处理应用程序。

### ✓ 相关信息

- 使用 [ControlCenter4 高级模式进行扫描 \(Windows®\)](#)

## ControlCenter4 高级模式的扫描设置 (Windows®)

设置	适用功能			
	图像	OCR	电子邮件	文件
文件类型	是	是	是	是
目标应用程序	是	是	-	-
OCR 语言	-	是	-	-
文件名称	是	是	是	是
扫描位置 或 目标文件夹	是	是	是	是
显示文件夹	-	-	-	是
显示另存为窗口	-	-	-	是
文件大小优先顺序	是	-	是	是
预览	是	是	是	是
分辨率	是	是	是	是
扫描类型	是	是	是	是
文档尺寸	是	是	是	是
亮度	是	是	是	是
对比度	是	是	是	是
连续扫描	是	是	是	是
双面扫描	是	是	是	是
身份证扫描	是	是	是	是
高级模式	是	是	是	是
默认值	是	是	是	是

### 文件类型

选择扫描数据要使用的文件类型。

对于图像、电子邮件和文件

- Windows Bitmap (\*.bmp)
- JPEG (\*.jpg) (建议大多数用户扫描图片时使用)
- TIFF 单页 (\*.tif)
- TIFF 多页 (\*.tif)
- Portable Network Graphics (\*.png)
- PDF 单页 (\*.pdf) (建议用于扫描和共享文档)
- PDF 多页 (\*.pdf) (建议用于扫描和共享文档)
- PDF/A 单页 (\*.pdf) (建议用于扫描和共享文档)
- PDF/A 多页 (\*.pdf) (建议用于扫描和共享文档)
- 高压压缩 PDF 单页 (\*.pdf)
- 高压压缩 PDF 多页 (\*.pdf)
- 安全 PDF 单页 (\*.pdf)
- 安全 PDF 多页 (\*.pdf)
- 可搜索 PDF 单页 (\*.pdf)
- 可搜索 PDF 多页 (\*.pdf)

- **XML Paper Specification (\*.xps)** (在 Windows® 7、Windows® 8 和 Windows® 10 操作系统下，并使用支持 XML Paper Specification (XML 纸张规格) 文件的应用程序时，XML Paper Specification (XML 纸张规格) 可用)

#### 对于 OCR

- **HTML 3.2 (\*.htm)**
- **HTML 4.0 (\*.htm)**
- **Microsoft Excel 2003, XP (\*.xls)**
- **RTF Word 2000 (\*.rtf)**
- **WordPad (\*.rtf)**
- **WordPerfect 9, 10 (\*.wpd)**
- **Text (\*.txt)**
- **可搜索 PDF 单页 (\*.pdf)**
- **可搜索 PDF 多页 (\*.pdf)**

#### 目标应用程序

从下拉列表中选择目标应用程序。

#### OCR 语言

将 OCR 语言设置为与扫描文档的文本相匹配的语言。

#### 文件名称

点击**更改**可更改文件名的前缀。

#### 扫描位置

选择**文件夹**或 **SharePoint** 单选按钮，以指定您想要保存扫描文档的目标位置。

#### 目标文件夹

点击文件夹图标，浏览并选择您想用于保存扫描文档的文件夹。

#### 显示文件夹

选择此选项可在扫描后自动显示目标文件夹。

#### 显示另存为窗口

选择此选项可在每次扫描时都指定扫描图像的保存位置。

#### 文件大小优先顺序

调整扫描图像的数据压缩比。左右拖动**文件大小优先顺序**滑块可更改文件大小。

#### 预览

选择**预览**选项，可在扫描前预览并裁剪图像。

#### 分辨率

从**分辨率**下拉列表中选择扫描分辨率。分辨率越高，所占内存就越大，传输时间也就越长，但是可以获得更加精细的扫描图像。

#### 扫描类型

从一系列扫描颜色深度选项中选择扫描类型。

- **自动**  
用于任何类型的文档。此模式会自动设定适合文档的颜色深度。
- **黑白**  
用于文本或艺术线条。
- **灰色 (误差扩散)**  
用于照片图像或图形。(误差扩散是在不使用真灰色点的情况下创建模拟灰色图像的方法。黑点以特殊图案排布，形成灰色效果。)

- **真灰色**

用于照片图像或图形。由于使用多达 256 级灰度阴影，因而此模式更为精确。

- **24 位彩色**

用于创建色彩最精确的图像。此模式使用多达 1680 万种色彩扫描图像，但所需内存最大，且传输时间最长。

## 文档尺寸

从**文档尺寸**下拉列表中选择文档的精确尺寸。

- 如果选择 **1 至 2 (A4)** 选项，扫描的图像将被拆分为两个 A5 尺寸的文档。

## 亮度

向右或向左拖动滑块设定**亮度**级别，使图像变亮或变暗。如果扫描的图像太亮，请降低亮度级别后重新扫描文档。如果扫描的图像太暗，请提高亮度级别后重新扫描文档。您还可以在相应字段中输入数值来设定**亮度**级别。

## 对比度

向右或向左拖动滑块可提高或降低**对比度**级别。级别提高时可以突出图像的深浅区域，级别降低时可以更好地再现灰色区域的细节。您还可以在相应字段中输入数值来设定**对比度**级别。

## 连续扫描

选择此选项可扫描多个页面。扫描完一页后，可以选择继续扫描，也可以选择结束扫描。

## 双面扫描

选中此复选框可扫描文档的两面。使用自动双面扫描功能时，必须根据原稿的布局选择**长边装订**或**短边装订**选项，以确保创建的数据文件能正常显示。

(DocuPrint M288 dw/DocuPrint M288 z)

## 身份证扫描

选中此复选框可将身份证的两面扫描到同一页面上。

## 高级模式

点击扫描设置对话框中的**高级模式**按钮，配置高级设置。

- **去除透背/图案**

- **去除背景色**

可去除原稿的底色，从而使得扫描数据更清晰。

- **旋转图像**

旋转扫描图像。

- **跳过空白页**

从扫描结果中删除文档的空白页面。

- **显示扫描结果**

在计算机屏幕上显示保存的总页数和跳过的空白页数。

- **ADF 自动歪斜校正**

使用自动进稿器扫描文档时，设备将自动更正文档的歪斜部分。

## 默认值

选择此选项将所有设置恢复为出厂默认值。

## ✓ 相关信息

- 使用 **ControlCenter4 高级模式进行扫描 (Windows®)**



## 使用 Nuance™ PaperPort™ 14SE 或其他 Windows® 应用程序进行扫描

可使用 Nuance™ PaperPort™ 14SE 应用程序进行扫描。

- 若要安装 Nuance™ PaperPort™ 14SE 应用程序，请启动 Fuji Xerox 安装光盘，在**其他软件**部分点击**安装**。
- Nuance™ PaperPort™ 14SE 支持 Windows® 7、Windows® 8、Windows® 8.1 和 Windows® 10。
- 关于每个应用程序的详细使用说明，点击应用程序的 **Help** 菜单，然后点击 **Help** 功能区中的 **Getting Started Guide**。



这些步骤中的扫描说明适用于 PaperPort™ 14SE。其他 Windows® 应用程序的操作步骤与此类似。PaperPort™ 14SE 支持 TWAIN 和 Windows Image Acquisition (WIA) 两个驱动程序；这些步骤以 TWAIN 驱动程序（推荐）为例。

1. 装入原稿。
2. 启动 PaperPort™ 14SE。  
执行以下操作之一：
  - Windows® 7  
在计算机上，点击  (开始) > 所有程序 > Nuance PaperPort 14 > PaperPort 。
  - Windows® 8  
点击  (PaperPort)。
  - Windows® 10  
点击  Nuance PaperPort 14 > PaperPort。
3. 点击**桌面**菜单，然后点击**桌面**功能区中的**扫描设置**。  
**扫描或获取照片**窗格显示在屏幕的左侧。
4. 从可用扫描仪列表中，选择 **TWAIN: TW-FX DocuPrint XXXXX** 或 **TWAIN: TW-FX DocuPrint XXXXX LAN**（其中，XXXXX 为设备的型号名称）。若要使用 Windows Image Acquisition (WIA) 驱动程序，请选择前缀为“Windows Image Acquisition (WIA)”的 Fuji Xerox 驱动程序。
5. 在**扫描或获取照片**窗格中选中**显示扫描仪对话框**复选框。
6. 点击**扫描**。  
扫描仪设置对话框将会出现。



7. 如有需要，在扫描仪设置对话框中调整设置。
8. 点击**文档尺寸** 下拉列表，然后选择所需文档尺寸。



要扫描文档的两面 (DocuPrint M288 dw/DocuPrint M288 z)：  
仅当使用自动进稿器时才能进行自动双面扫描。  
无法使用预览功能预览图像。

9. 若要在扫描前预览并裁剪图像，请选择**预览**。
10. 点击**扫描**。  
设备便会开始扫描。



## 相关信息

- 从计算机扫描 (Windows®)
- TWAIN 驱动程序设置 (Windows®)

## TWAIN 驱动程序设置 (Windows®)

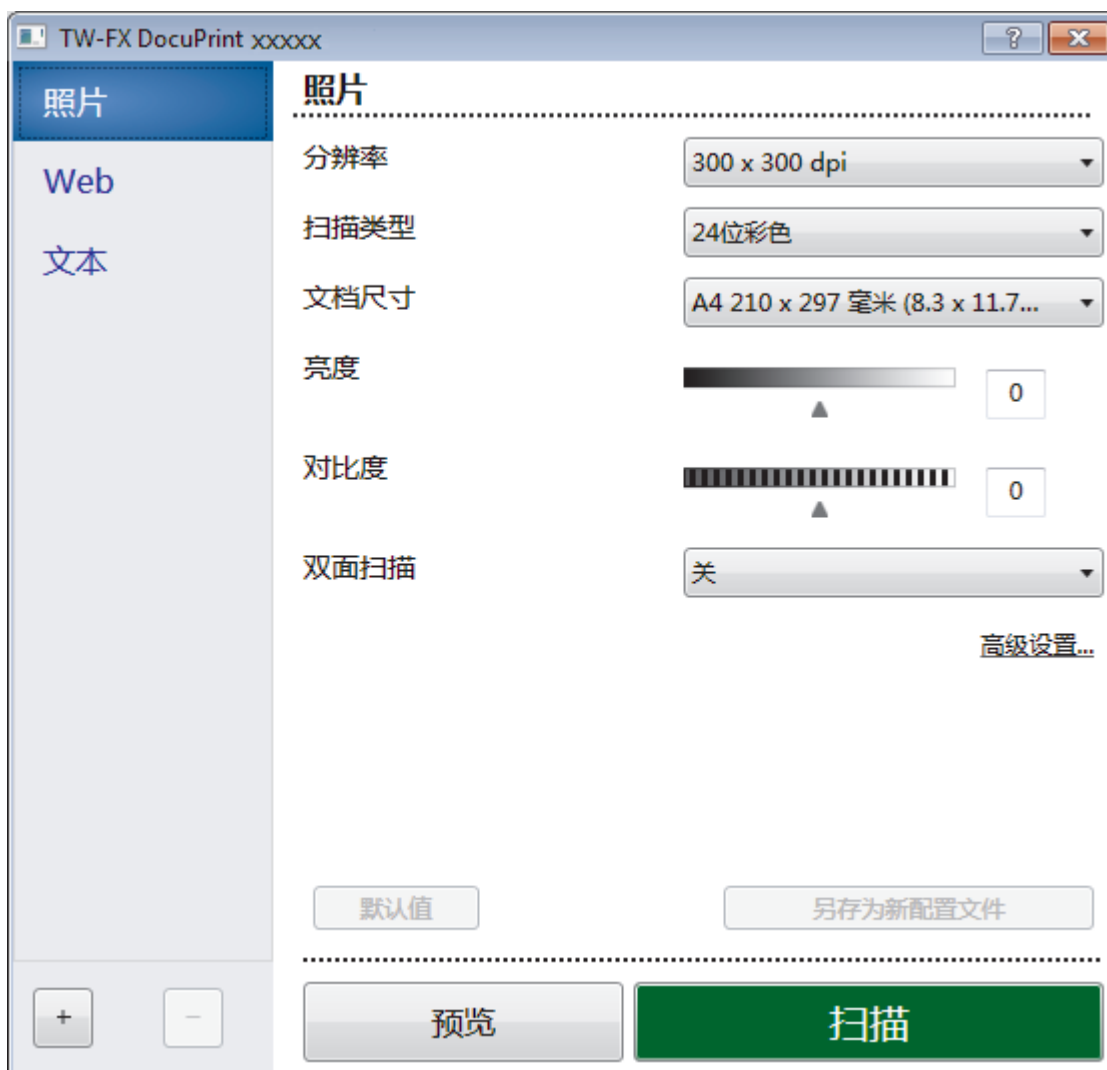

- 请注意，项目名称和可分配值可能会因设备的不同而有所不同。
- 仅当从扫描类型设置中选择灰色（误差扩散）、真灰色或 24 位彩色选项时，对比度选项才可用。

### 1. 扫描

根据您想扫描的原稿类型，选择照片、Web 或文本选项。

扫描 (图像类型)		分辨率	扫描类型
照片	适用于扫描照片图像。	300 x 300 dpi	24 位彩色
Web	适用于将扫描图像添加至网页。	100 x 100 dpi	24 位彩色
文本	适用于扫描文本文档。	200 x 200 dpi	黑白

### 2. 分辨率

从分辨率下拉列表中选择扫描分辨率。分辨率越高，所占内存就越大，传输时间也就越长，但是可以获得更加精细的扫描图像。

### 3. 扫描类型

从一系列扫描颜色深度选项中选择扫描类型。

- 黑白

用于文本或艺术线条。

- **灰色（误差扩散）**

用于照片图像或图形。（误差扩散是在不使用真灰色点的情况下创建模拟灰色图像的方法。黑点以特殊图案排布，形成灰色效果。）

- **真灰色**

用于照片图像或图形。由于使用多达 256 级灰度阴影，因而此模式更为精确。

- **24 位彩色**

用于创建色彩最精确的图像。此模式使用多达 1680 万种色彩扫描图像，但所需内存最大，且传输时间最长。

#### 4. 文档尺寸

从预设扫描尺寸范围内选择文档的精确尺寸。

如果选择**自定义**，将显示**自定义文档尺寸**对话框，可在该对话框中指定文档尺寸。



#### 5. 亮度

向右或向左拖动滑块设定**亮度**级别，使图像变亮或变暗。如果扫描的图像太亮，请降低亮度级别后重新扫描文档。如果扫描的图像太暗，请提高亮度级别后重新扫描文档。您还可以在相应字段中输入数值来设定亮度级别。

#### 6. 对比度

向右或向左拖动滑块可提高或降低**对比度**级别。级别提高时可以突出图像的深浅区域，级别降低时可以更好地再现灰色区域的细节。您还可以在相应字段中输入数值来设定对比度级别。

#### 7. 双面扫描

扫描文档的两面：使用自动双面扫描功能时，必须从**双面扫描**下拉列表中选择**长边装订**或**短边装订**选项，以便在翻转页面时按照所需方式翻转。

(DocuPrint M288 dw/DocuPrint M288 z)

#### 8. 高级设置

点击扫描设置对话框中的**高级设置**按钮，配置高级设置。

- **纸张**

- **自动歪斜校正**

设置设备在使用自动进稿器扫描页面时自动更正文档的歪斜部分。

- **旋转图像**

旋转扫描图像。

- **增强功能**

- **背景处理**

- **去除透背/图案**

防止文字透印。

- **去除背景色**



---

可去除原稿的底色，从而使得扫描数据更清晰。

- **滤除色彩**  
选择要从扫描图像中移除的色彩。
- **粗体格式设定**  
加粗以强调原稿中的字符。
- **模糊字符纠正**  
纠正原稿中破损或不完整的字符，以便于阅读。
- **边缘强调**  
使原稿字符更清晰。
- **降噪设置**  
通过此选择改善和增强扫描图像的质量。选择 **24 位彩色** 和 **300 x 300 dpi**、**400 x 400 dpi** 或 **600 x 600 dpi** 扫描分辨率时，**降噪设置** 选项可用。
- **纸张处理**
  - **边缘填充**  
使用所选色彩和色调填充扫描图像的四边。
  - **连续扫描**  
选择此选项可扫描多个页面。扫描完一页后，可以选择继续扫描，也可以选择结束扫描。

## 相关信息

- 使用 Nuance™ PaperPort™ 14SE 或其他 Windows® 应用程序进行扫描

## 使用 Windows® 传真和扫描进行扫描

Windows® 传真和扫描应用程序是你可用于扫描的另一个选项。

- Windows® 传真和扫描使用 Windows Image Acquisition (WIA) 扫描仪驱动程序。
- 若要在预览原稿后剪切部分页面，必须使用平板扫描器（也称为平板）进行扫描。

1. 装入原稿。
2. 启动 Windows® 传真和扫描。
3. 点击文件 > 新建 > 扫描。
4. 选择要使用的扫描仪。
5. 点击导入或确定。

新扫描对话框将会显示。

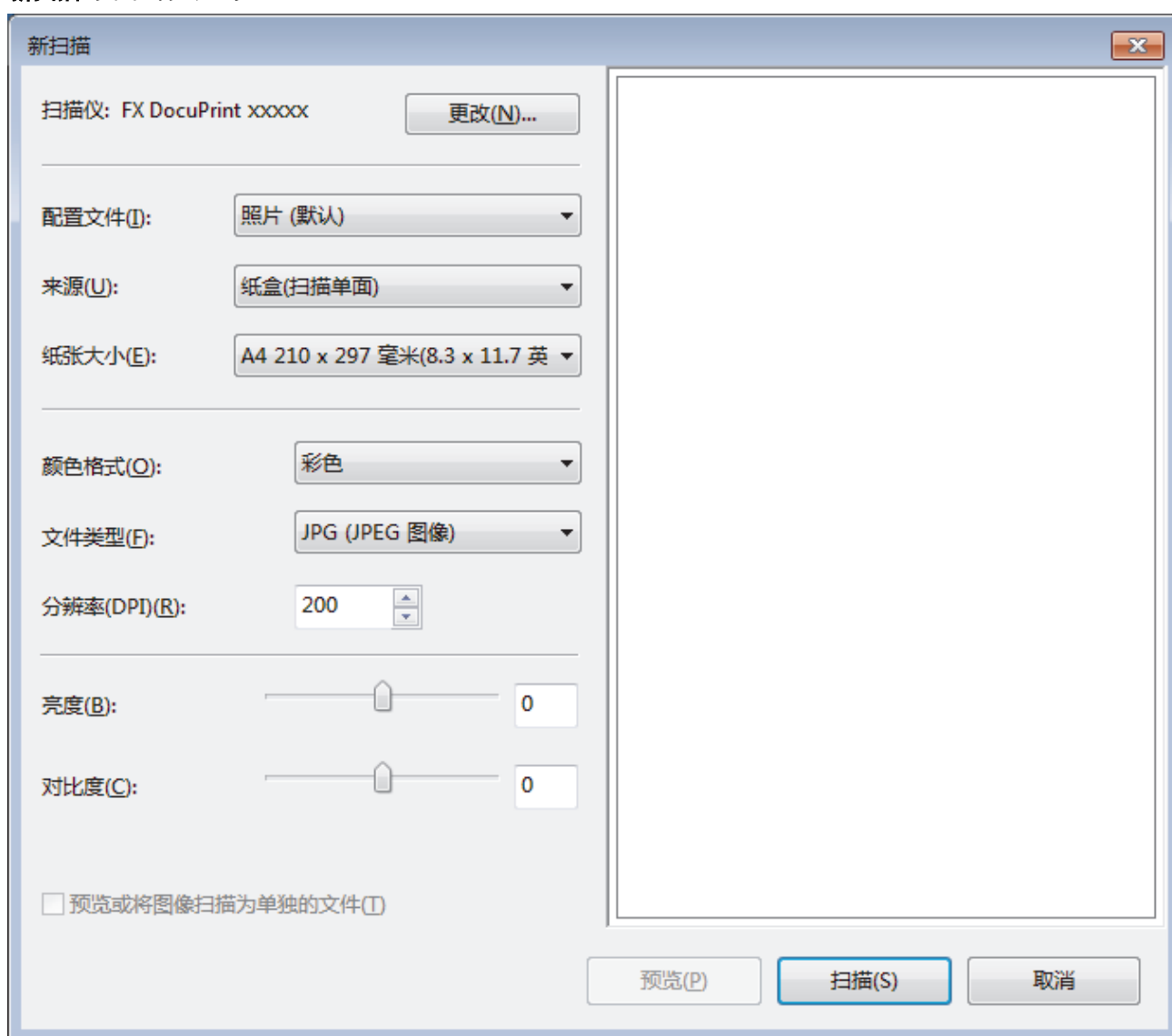

6. 如有需要，在扫描仪设置对话框中调整设置。  
扫描仪的分辨率最高可设置为 1200 dpi。如果需要更高的扫描分辨率，请使用 **Fuji Xerox Utilities (Fuji Xerox 实用程序)** 的**扫描仪实用程序**软件。  
如果设备支持双面扫描，而您希望扫描原稿的两个面，请选择**纸盒(扫描双面)**作为**来源**。
7. 点击**扫描**。  
设备开始扫描原稿。



## 相关信息

- [从计算机扫描 \(Windows®\)](#)
  - [Windows Image Acquisition \(WIA\) 驱动程序设置 \(Windows®\)](#)

## Windows Image Acquisition (WIA) 驱动程序设置 (Windows®)

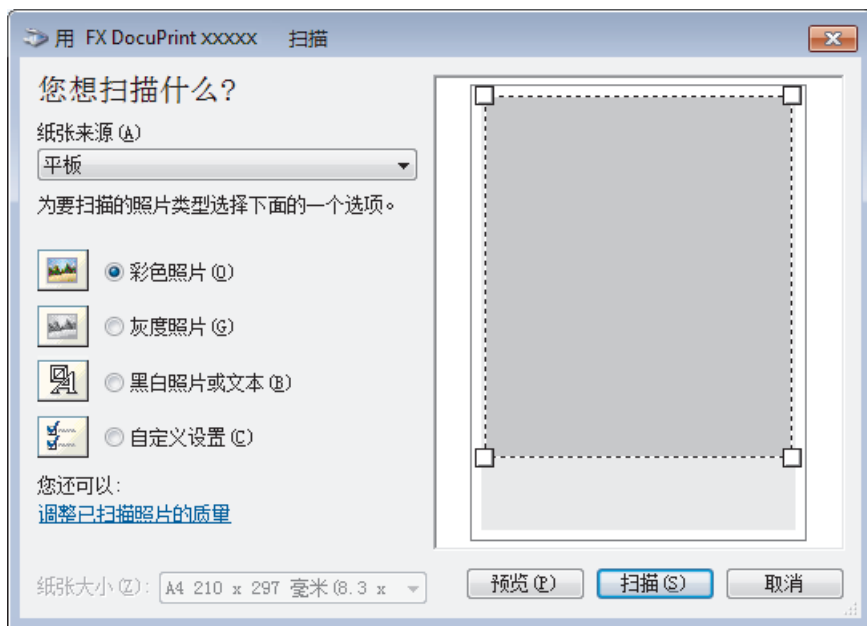

### 纸张来源

从下拉列表中选择**文档送纸机**或**平板**选项。

### 照片类型 (图像类型)

根据您想扫描的原稿类型，选择**彩色照片**、**灰度照片**、**黑白照片或文本**或**自定义设置**。  
若要更改高级设置，请点击[调整已扫描照片的质量](#)链接。

### 页面大小

选择 **文档送纸机**作为时纸张来源，**纸张大小**选项可用。



### 亮度

向左或向右拖动滑块设定**亮度**级别，使图像变暗或变亮。如果扫描的图像太亮，调低亮度级别后重新扫描文档。如果扫描的图像太暗，调高亮度级别后重新扫描文档。

---

## 对比度

向右或向左拖动滑块可提高或降低**对比度**级别。级别提高时可以突出图像的深浅区域，级别降低时可以更好地再现灰色区域的细节。您还可以在相应字段中输入数值来设定对比度级别。

## 分辨率 (DPI)

从**分辨率 (DPI)** 列表中选择扫描分辨率。分辨率越高，所占内存就越大，传输时间也就越长，但是可以获得更加精细的扫描图像。



## 相关信息

- [使用 Windows® 传真和扫描进行扫描](#)
-

## 从计算机扫描 (Mac)

使用 Mac 在 Fuji Xerox 设备上扫描照片和文档时，有几种方法可以选择。既可使用 Fuji Xerox 提供的软件应用程序，也可使用您想用的扫描应用程序。

- [使用 iPrint&Scan 进行扫描 \(Mac\)](#)
- [使用 TWAIN 兼容应用程序进行扫描 \(Mac\)](#)
- [使用 AirPrint 扫描](#)

## 使用 iPrint&Scan 进行扫描 (Mac)

1. 在 Finder (查找程序) 菜单栏中, 点击 **前往** > **应用程序** > **Fuji Xerox**, 然后双击 iPrint&Scan 图标。iPrint&Scan 屏幕将会显示。
2. 若未选择 Fuji Xerox 设备, 请点击**选择机器**按钮, 然后遵循屏幕提示选择 Fuji Xerox 设备。
3. 点击**扫描**按钮, 然后遵循屏幕提示扫描原稿。

### ✓ 相关信息

- [从计算机扫描 \(Mac\)](#)

#### 相关主题:

- [Mac 版 iPrint&Scan](#)
- [使用 iPrint&Scan 更改扫描键设置 \(Mac\)](#)

## 使用 TWAIN 兼容应用程序进行扫描 (Mac)

相关型号: DocuPrint M248 b/DocuPrint M248 db

您也可使用兼容 TWAIN 的应用程序进行扫描。有关扫描步骤的更多信息, 请参见应用程序附带的说明书。

要使用 Fuji Xerox TWAIN 驱动程序, 请转到 Fuji Xerox 网站 <http://www.fujixerox.com>, 访问设备型号的下载页面, 并下载扫描仪驱动程序。

1. 启动图形应用程序, 选择扫描操作。  
扫描仪设置对话框将会出现。

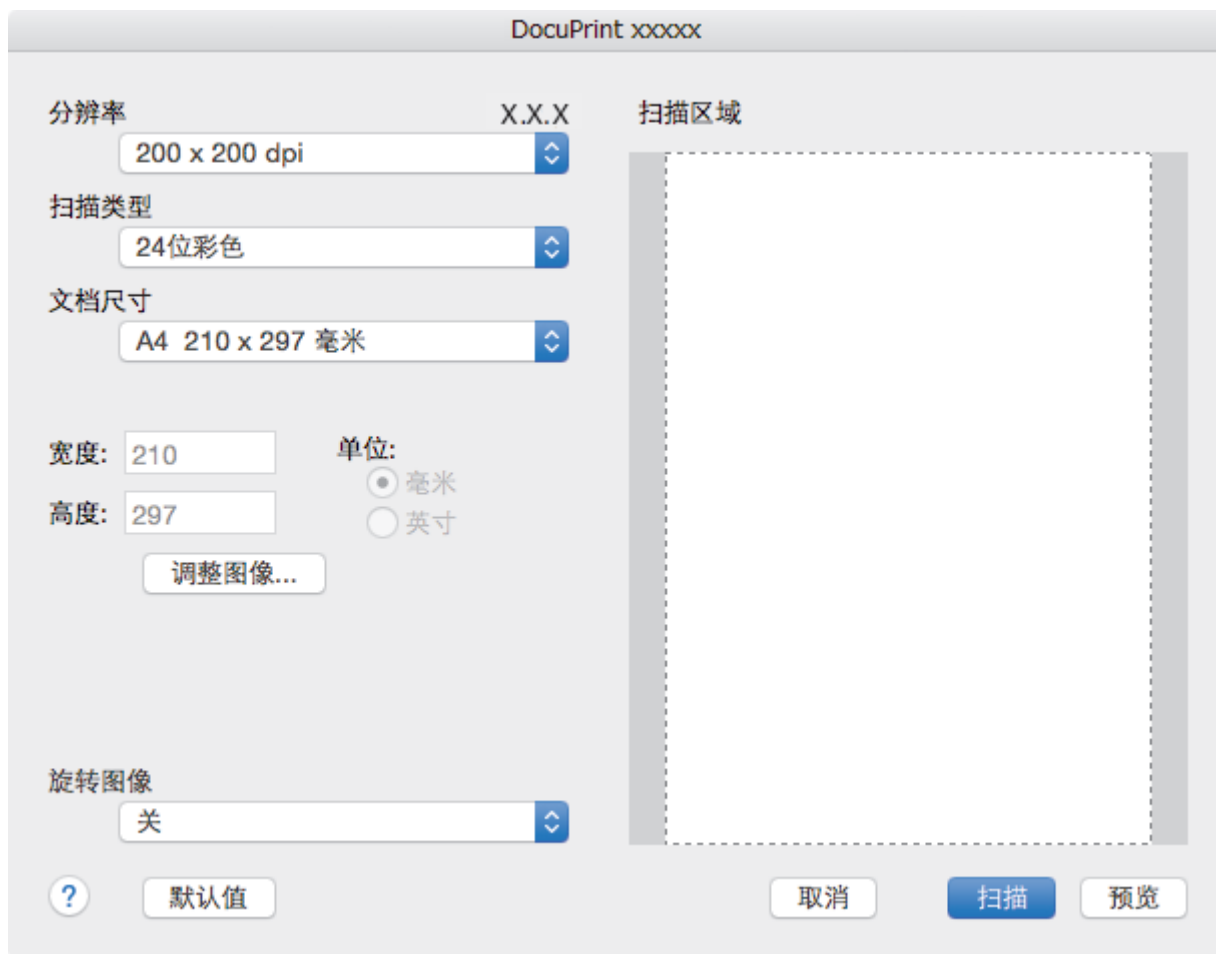

2. 如有需要, 更改扫描设置, 例如分辨率、扫描类型或调整图像。
3. 点击文档尺寸弹出菜单, 然后选择所需文档尺寸。
4. 点击预览选项, 可在扫描前预览并裁剪图像。



- 选择文档尺寸后, 按住鼠标键并拖动鼠标指针调整扫描区域。

5. 点击 扫描。  
设备开始扫描。

### ✓ 相关信息

- 从计算机扫描 (Mac)
  - TWAIN 驱动程序设置 (Mac)



## TWAIN 驱动程序设置 (Mac)

相关型号: DocuPrint M248 b/DocuPrint M248 db

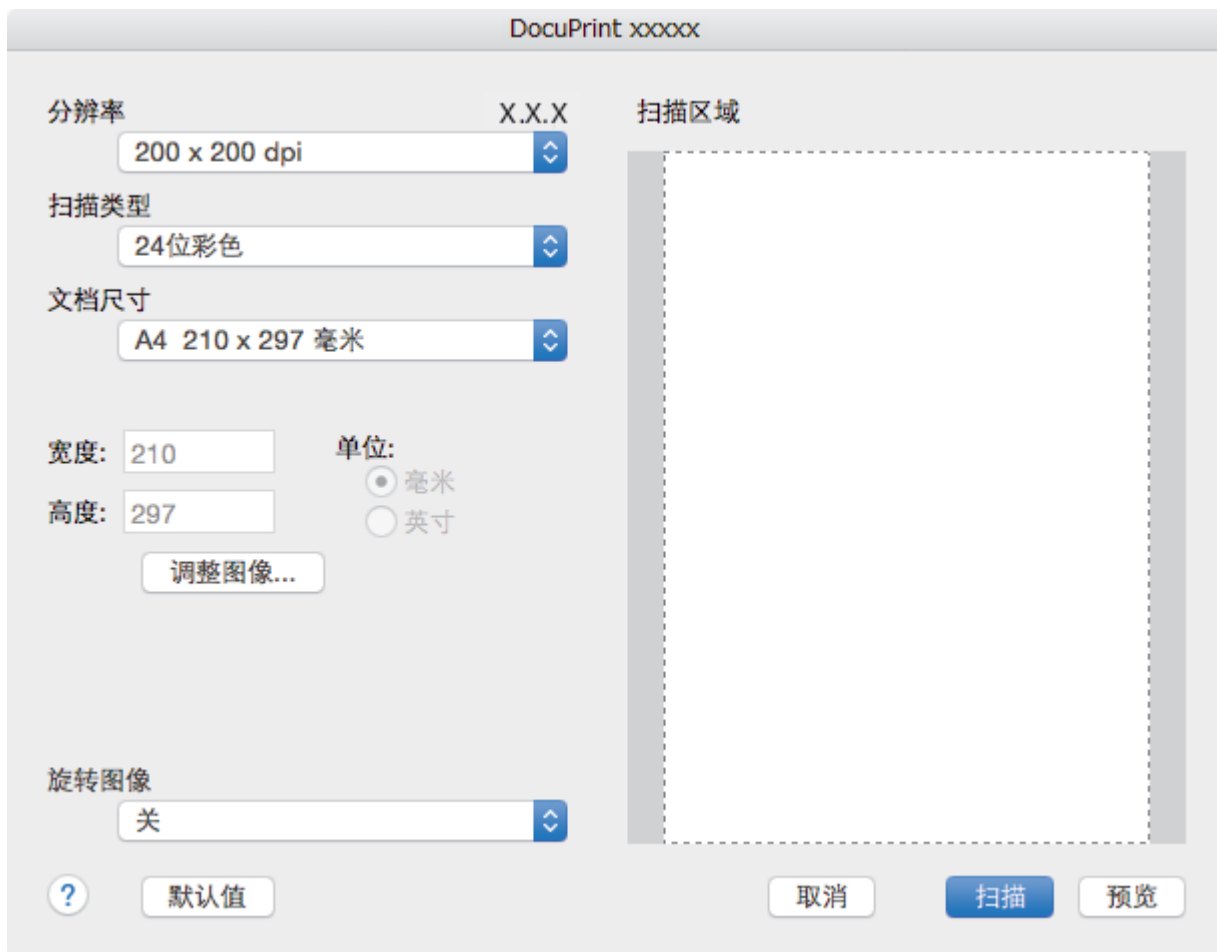

- 项目名称和可分配值可能会因设备的不同而有所不同。
- 仅当从**扫描类型**选项中选择**灰色 (误差扩散)**、**真灰色**或**24 位彩色**时，**对比度**设置才可用。

### 1. 分辨率

从**分辨率**弹出菜单中选择扫描分辨率。分辨率越高，所占内存就越大，传输时间也就越长，但是可以获得更加精细的扫描图像。

### 2. 扫描类型

从一系列扫描颜色深度选项中选择扫描类型。

- **黑白**  
用于文本或艺术线条。
- **灰色 (误差扩散)**  
用于照片图像或图形。(误差扩散是在不使用真灰色点的情况下创建模拟灰色图像的方法。黑点以特殊图案排布，形成灰色效果。)
- **真灰色**  
用于照片图像或图形。由于使用多达 256 级灰度阴影，因而此模式更为精确。
- **24 位彩色**  
用于创建色彩最精确的图像。此模式使用多达 1680 万种色彩扫描图像，但所需内存最大，且传输时间最长。

### 3. 文档尺寸

从预设扫描尺寸范围内选择文档的精确尺寸。

- 如果选择**自定义**，可指定文档尺寸。

宽度:	<input type="text" value="210"/>	单位:	<input checked="" type="radio"/> 毫米
高度:	<input type="text" value="297"/>		<input type="radio"/> 英寸

### 4. 调整图像

点击**调整图像**按钮调整其他图像质量。



The dialog box for image adjustment features the following elements:

- 自定义** (Custom)
- 亮度** (Brightness): A slider and an input field with the value 0.
- 对比度** (Contrast): A slider and an input field with the value 0.
- ColorSync** (ColorSync)
- 方式** (Method): A dropdown menu showing "感觉法(图像)" (Perceptual/Image).
- 扫描仪描述文件** (Scanner Profile): A dropdown menu showing "sRGB Scanner".
- 降噪设置** (Noise Reduction Settings)
- Buttons: **取消** (Cancel) and **确定** (OK).

#### 亮度

向右或向左拖动滑块设定**亮度**级别，使图像变亮或变暗。如果扫描的图像太亮，请降低亮度级别后重新扫描文档。如果扫描的图像太暗，请提高亮度级别后重新扫描文档。也可在框内输入一个数值来设定亮度。

#### 对比度

向右或向左拖动滑块可提高或降低**对比度**级别。级别提高时可以突出图像的深浅区域，级别降低时可以更好地再现灰色区域的细节。也可在框内输入一个数值来设定对比度。

#### 降噪设置

通过此选择改善和增强扫描图像的质量。选择 **降噪设置**选项和 **24 位彩色**、**300 x 300 dpi** 或 **400 x 400 dpi** 扫描分辨率时，**600 x 600 dpi** 选项可用。

### 5. 旋转图像

旋转扫描图像。

#### ✓ 相关信息

- [使用 TWAIN 兼容应用程序进行扫描 \(Mac\)](#)

## 使用网络基本管理配置扫描设置

- 使用网络基本管理设置扫描文件名称

## 使用网络基本管理设置扫描文件名称

使用网络基本管理设置扫描数据的文件名称。

1. 打开您的网络浏览器。

在您的浏览器地址栏中输入 "http://machine's IP address/" (其中, "machine's IP address" 为设备的 IP 地址或打印服务器名称)。例如: http://192.168.1.2

默认情况下不需要密码。如果之前已经设置了密码, 请输入您的密码, 然后按 。

2. 点击**扫描**选项卡。
3. 点击左侧操作栏中的**扫描文件名称**菜单。
4. 从下拉列表中选择**文件名称类型**。
5. 如果您在**文件名称类型**字段中选择了包含日期选项, 从下拉菜单中选择**日期**格式。
6. 在**时间**字段中, 选择**开**在文件名称中插入时间信息。
7. 在**计数器**字段中, 选择**连续**或**每次作业后重置**。

 选择**每次作业后重置**时, 可能会出现文件名称重复。

8. 如果您想创建用户定义文件名称前缀, 在各项扫描功能的用户定义字段中输入文件名称。

 使用字符 **?、/、\ 或 \*** 可能会导致发送错误。

9. 点击 **提交**。

### 相关信息

- [使用网络基本管理配置扫描设置](#)

## 复印

- 复印文档
- 放大或缩小复印图像
- 使用页面布局功能进行 N 合 1 复印
- 排序复印件
- 复印身份证
- 复印身份证或票据
- 在纸张两面复印（双面复印）
- 复印选项

## 复印文档

>> DocuPrint M248 b/DocuPrint M248 db

>> DocuPrint M288 dw/DocuPrint M288 z

### DocuPrint M248 b/DocuPrint M248 db

1. 确保您在纸盒中装入了正确尺寸的纸张。
2. 将原稿**正面朝下**放到平板扫描器上。

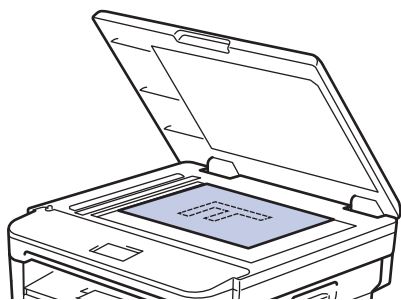

3. 按 ▲ 或 ▼ 输入所需份数。

液晶显示屏上将显示：



4. 按启动。

### DocuPrint M288 dw/DocuPrint M288 z

1. 确保您在纸盒中装入了正确尺寸的纸张。
2. 执行以下操作中的一项：
  - 将原稿**正面朝上**放入自动进稿器中。  
(如果您要复印多页, Fuji Xerox 建议您使用自动进稿器。)

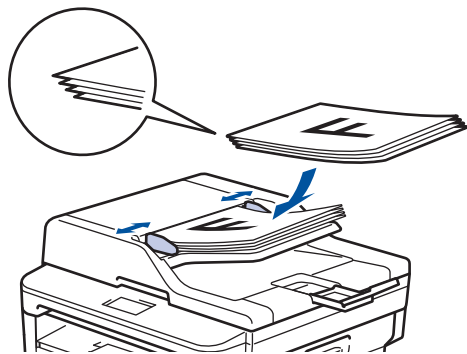

- 将原稿**正面朝下**放到平板扫描器上。

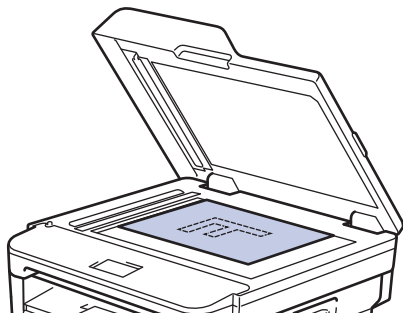

3. 按  ([复印])。

液晶显示屏上将显示：



4. 若要输入所需份数，请执行以下操作中的一项：

- 按液晶显示屏上的 [-] 或 [+]。
- 使用拨号盘。
- 按 **× 01** 显示液晶显示屏上的数字键盘，然后输入所需份数。按 [OK]。

5. 按 [启动]。

#### ✓ 相关信息

- [复印](#)

## 放大或缩小复印图像

选择放大或缩小比率以调整复印数据的大小。

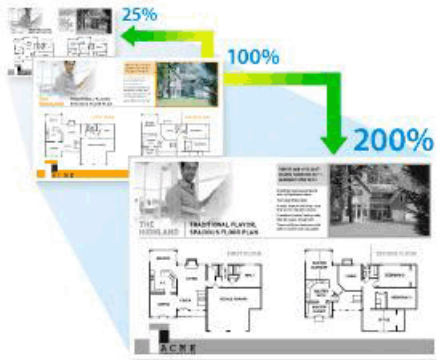



>> DocuPrint M248 b/DocuPrint M248 db

>> DocuPrint M288 dw/DocuPrint M288 z

### DocuPrint M248 b/DocuPrint M248 db

1. 装入原稿。
2. 按 ▲ 或 ▼ 输入所需份数。
3. 按 **票据或复印/扫描** 选项。
4. 按 ▲ 或 ▼ 选择 [放大/缩小]，然后按 **OK**。
5. 按 ▲ 或 ▼ 选择所需放大或缩小比例，然后按 **OK**。
  - 如果选择 [自定义 (25-400%) ]，按 ▲ 或 ▼ 输入范围介于 [25%] 至 [400%] 之间的放大或缩小比例，然后按 **OK**。
6. 按 **启动**。

### DocuPrint M288 dw/DocuPrint M288 z

1. 装入原稿。
2. 按  ([复印])。
3. 输入所需份数。
4. 按 [选项]。
5. 按 ▲ 或 ▼ 显示 [放大/缩小] 选项，然后按 [放大/缩小]。
6. 按 ▲ 或 ▼ 显示可用选项，然后按您想更改的选项。
7. 执行以下操作之一：
  - 如果选择 [放大] 或 [缩小]，按您想使用的放大或缩小比例。
  - 如果选择 [自定义 (25-400%) ]，按  (退格键) 清除显示的比例，或者按 ◀ 移动光标，然后输入范围介于 [25%] 至 [400%] 之间的放大或缩小比例。  
按 [OK]。
  - 如果选择了 [100%] 或 [自动] 选项，转到下一步。
8. 完成后按 [确定]。(如果显示 [确定] 按钮。)
9. 按 [启动]。



- [自动] 用于设置设备自动计算最适合纸张尺寸的缩放比例。
- 仅当使用自动进稿器时，才可用 [自动]。





## 相关信息

- 复印

## 使用页面布局功能进行 N 合 1 复印

N 合 1 复印功能可将两页或四页文档复印在一张纸上，从而有效节省纸张。





>> DocuPrint M248 b/DocuPrint M248 db  
>> DocuPrint M288 dw/DocuPrint M288 z



### DocuPrint M248 b/DocuPrint M248 db

1. 装入原稿。
2. 按 ▲ 或 ▼ 输入所需份数。
3. 按**票据**或**复印/扫描** 选项。
4. 按 ▲ 或 ▼ 选择[页面布局]，然后按 **OK**。
5. 按 ▲ 或 ▼ 选择[关(1 合 1)]、[2 合 1 (纵向)]、[2 合 1 (横向)]、[4 合 1 (纵向)] 或 [4 合 1 (横向)]，然后按 **OK**。
6. 按**启动**。
7. 重复以下步骤扫描布局的每个页面：  
设备完成页面扫描后，将下一页放到平板扫描器上，然后按 ▲ 选择[是]选项。
8. 扫描所有页面后，按 ▼ 选择[否]选项。

### DocuPrint M288 dw/DocuPrint M288 z

1. 装入原稿。
2. 按  ([复印])。
3. 输入所需份数。
4. 按[选项]。
5. 按 ▲ 或 ▼ 显示[页面布局]选项，然后按[页面布局]。
6. 按 ▲ 或 ▼ 显示选项，然后按所需选项。

选项	说明
[2 合 1 (纵向)]	

选项	说明
[2 合 1 (横向)]	
[4 合 1 (纵向)]	
[4 合 1 (横向)]	

7. 完成后按 [OK]。
8. 按 [启动]。如果原稿已放入自动进稿器，则设备将扫描当前页面并开始打印。  
**如果使用平板扫描器，请转到下一步。**
9. 设备完成页面扫描后，将下一页放到平板扫描器上，然后按 [是] 扫描下一页。
10. 完成后按 [否] 结束操作。

### ✓ 相关信息

- [复印](#)

## 排序复印件

对多份复印件进行排序。页面的堆叠顺序与送入的顺序相同，即：1、2、3 等。

>> DocuPrint M248 b/DocuPrint M248 db

>> DocuPrint M288 dw/DocuPrint M288 z

### DocuPrint M248 b/DocuPrint M248 db

1. 装入原稿。
2. 按 ▲ 或 ▼ 输入所需份数。
3. 按 **票据**或**复印/扫描** 选项。
4. 按 ▲ 或 ▼ 选择 [堆叠/排序]，然后按 **OK**。
5. 按 ▲ 或 ▼ 选择 [排序]，然后按 **OK**。
6. 按 **启动**。
7. 重复以下步骤扫描每个页面：  
设备完成页面扫描后，将下一页放到平板扫描器上，然后按 ▲ 选择 [是] 选项。
8. 扫描所有页面后，按 ▼ 选择 [否] 选项。

### DocuPrint M288 dw/DocuPrint M288 z

1. 装入原稿。
2. 按  ([复印])。
3. 输入所需份数。
4. 按 [选项]。
5. 按 ▲ 或 ▼ 显示 [堆叠/排序] 选项，然后按 [堆叠/排序]。
6. 按 [排序]。
7. 完成后按 [OK]。
8. 按 [启动]。如果原稿已放入自动进稿器，则设备将扫描当前页面并开始打印。  
**如果使用平板扫描器，请转到下一步。**
9. 设备完成页面扫描后，将下一页放到平板扫描器上，然后按 [是] 扫描下一页。
10. 完成后按 [否] 结束操作。

### ✓ 相关信息

- [复印](#)

## 复印身份证

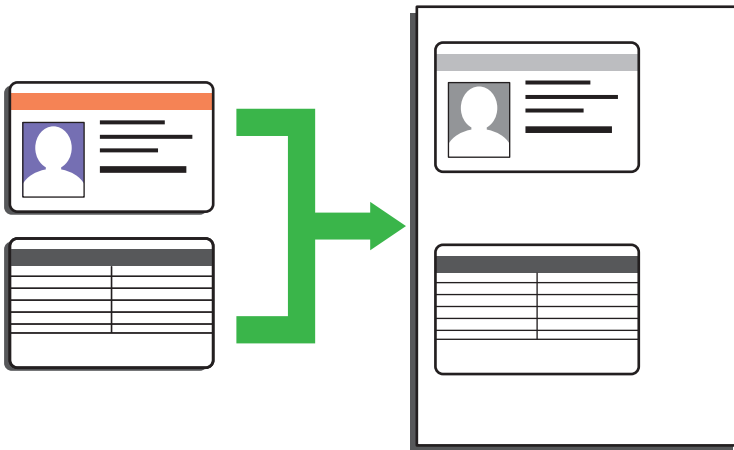

- 您仅可以在适用法律允许的范围内复印身份证。更多信息 >> [安全手册](#)

>> [DocuPrint M248 b/DocuPrint M248 db](#)

>> [DocuPrint M288 dw/DocuPrint M288 z](#)

### DocuPrint M248 b/DocuPrint M248 db

1. 将身份证**正面朝下**放到平板扫描器的左上角附近。

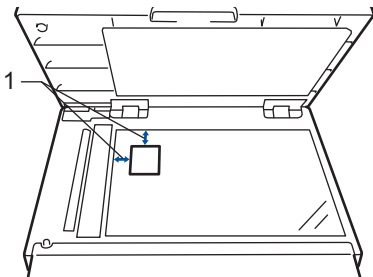

1 4.0 毫米或以上（顶部、左侧）

2. 按**身份证**。
3. 按 ▲ 或 ▼ 输入所需份数。



**按复印/扫描 选项可更改复印设置。**

4. 按**启动**。  
设备将扫描身份证的一面。
5. >设备扫描完第一面后，将身份证翻面。

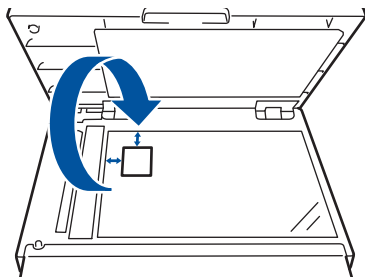

6. 按**启动**扫描另一面。

1. 将身份证 **正面朝下** 放到平板扫描器的左上角附近。

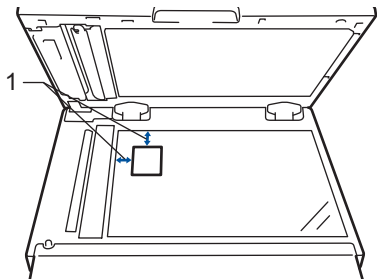

1 4.0 毫米或以上 (顶部、左侧)

2. 按  [复印] > [2 合 1 身份证复印]。
3. 输入所需份数。
4. 按 [启动]。  
设备将扫描身份证的一面。
5. 设备扫描完第一面后，翻转身份证，然后按 [继续] 扫描另一面。

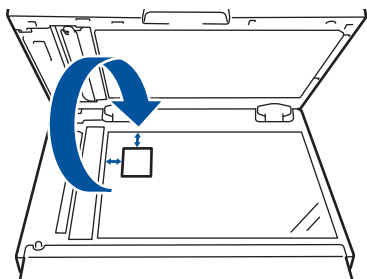

### ✓ 相关信息

- 复印

## 复印身份证或票据

通过票据复印功能，可使用预设复印设置复印身份证和票据。

- 请在适用法律允许的范围内复印身份证。更多信息 >> [安全手册](#)

1. 将身份证或票据 **正面朝下** 放到平板扫描器的左上角。
2. 按 **票据**。
3. 按 ▲ 或 ▼ 输入所需份数。



按复印/扫描 选项可更改复印设置。

4. 按 **启动**。

### ✓ 相关信息

- [复印](#)

## 在纸张两面复印（双面复印）

相关型号：DocuPrint M248 db/DocuPrint M288 dw/DocuPrint M288 z

双面复印可减少纸张的使用量。

- x 须先从以下选项选择一个双面复印布局，方能启动双面复印。
- 原稿布局决定了应选择的双面复印布局。
- x 要使用自动双面复印功能，必须将原稿放入自动进稿器中。
- 对双面文档进行手动双面复印时，使用平板扫描器。
- 使用双面复印选项时，选择 A4 尺寸的纸张。

### 纵向

#### 双面到双面

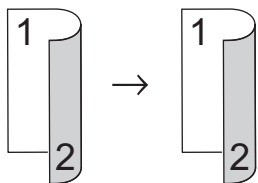

#### 单面到双面（长边翻页）

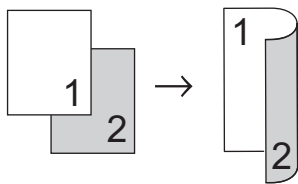

#### 单面到双面（短边翻页）

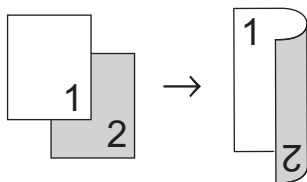

### 横向

#### 双面到双面

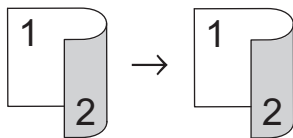

#### 单面到双面（长边翻页）

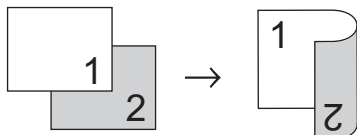

#### 单面到双面（短边翻页）

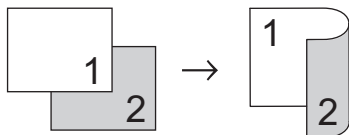

>> DocuPrint M248 db

>> DocuPrint M288 dw/DocuPrint M288 z



## DocuPrint M248 db

1. 装入原稿。
2. 按 ▲ 或 ▼ 输入所需份数。
3. 按 **票据或复印/扫描 选项**。
4. 按 ▲ 或 ▼ 选择 [双面]，然后按 **OK**。
5. 按 ▲ 或 ▼ 显示 [布局 长] 或 [布局 短]，然后按 **OK**。
6. 选择长边翻页或短边翻页。
7. 按 ▲ 或 ▼ 显示 [双面 → 双面] 或 [单面 → 双面]，然后按 **OK**。
8. 按 **启动**。
9. 重复以下步骤扫描布局的每个页面：  
设备完成页面扫描后，将下一页放到平板扫描器上，然后按 ▲ 选择 [是] 选项。
10. 按 ▼ 选择 [否] 选项。

## DocuPrint M288 dw/DocuPrint M288 z

1. 装入原稿。
2. 按  ([复印])。
3. 输入所需份数。
4. 按 [选项]。
5. 按 ▲ 或 ▼ 显示 [双面复印] 选项，然后按 [双面复印]。
6. 按 ▲ 或 ▼ 显示布局选项，然后按所需选项。
7. 完成后按 [OK]。
8. 按 [启动]。如果原稿已放入自动进稿器，则设备将扫描当前页面并开始打印。  
**如果使用平板扫描器，请转到下一步。**
9. 设备完成页面扫描后，将下一页放到平板扫描器上，然后按 [是] 扫描下一页。
10. 扫描完所有页面后，按 [否] 结束操作。

## 相关信息

- [复印](#)

## 复印选项

>> DocuPrint M248 b/DocuPrint M248 db

>> DocuPrint M288 dw/DocuPrint M288 z

### DocuPrint M248 b/DocuPrint M248 db

若要更改复印设置，按**复印/扫描 选项**或**票据**按键。

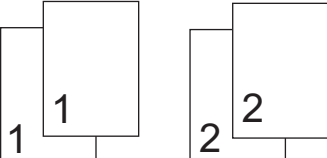
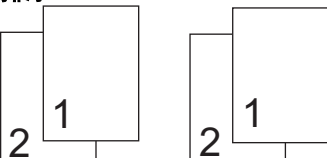
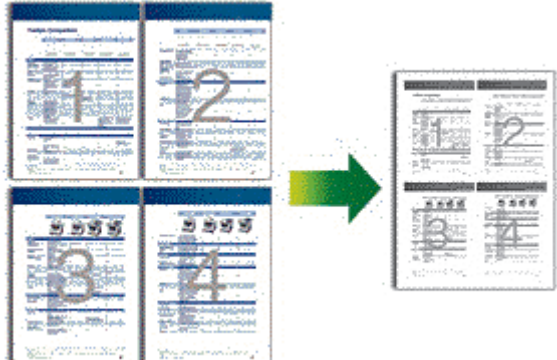
菜单选项	选项
[质量]	选择符合原稿类型的复印质量。
[堆叠/排序]	<p>选择堆叠或排序多份复印件。</p> <p><b>堆叠</b></p>  <p><b>排序</b></p> 
[浓度]	<p>增加亮度使文本颜色变浅。</p> <p>降低亮度使文本颜色变深。</p>
[对比度]	<p>增加对比度使图像更清楚。</p> <p>降低对比度使图像更柔和。</p>
[放大/缩小]	<p>为下一次复印选择放大或缩小比例。</p> <ul style="list-style-type: none"> <li>如果选择[自定义 (25-400%) ]，按 ▲ 或 ▼ 输入放大或缩小比例。</li> </ul>
[页面布局]	<p>选择 N 合 1 复印。</p> <p><b>4 合 1</b></p> 

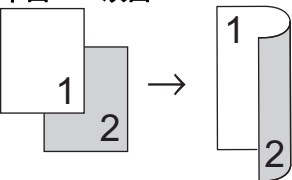
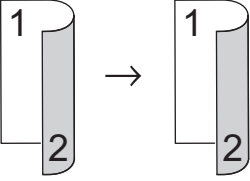
菜单选项	选项
[双面] (DocuPrint M248 db)	<p>选择进行双面复印。</p> <p><b>单面 → 双面</b></p>  <p><b>双面 → 双面</b></p> 

### DocuPrint M288 dw/DocuPrint M288 z

要更改复印设置，按[选项]。

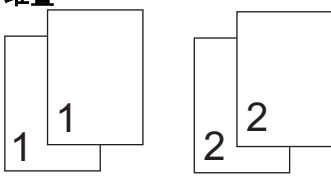
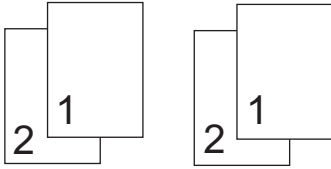
菜单选项	选项										
[质量]	选择符合原稿类型的复印质量。										
[放大/缩小]	<table border="1"> <tr> <td>[100%]</td> <td>-</td> </tr> <tr> <td>[放大]</td> <td>为下一次复印选择放大比例。</td> </tr> <tr> <td>[缩小]</td> <td>为下一次复印选择缩小比例。</td> </tr> <tr> <td>[自动]</td> <td>调整复印尺寸以匹配您设置的纸张尺寸。</td> </tr> <tr> <td>[自定义 (25-400%) ]</td> <td>输入放大或缩小比例。</td> </tr> </table>	[100%]	-	[放大]	为下一次复印选择放大比例。	[缩小]	为下一次复印选择缩小比例。	[自动]	调整复印尺寸以匹配您设置的纸张尺寸。	[自定义 (25-400%) ]	输入放大或缩小比例。
[100%]	-										
[放大]	为下一次复印选择放大比例。										
[缩小]	为下一次复印选择缩小比例。										
[自动]	调整复印尺寸以匹配您设置的纸张尺寸。										
[自定义 (25-400%) ]	输入放大或缩小比例。										
[浓度]	<p>增加浓度使文本颜色变深。</p> <p>减小浓度使文本颜色变浅。</p>										
[纸盒用途]	为下一次复印选择纸盒。										
[对比度]	<p>增加对比度使图像更清楚。</p> <p>降低对比度使图像更柔和。</p>										
[堆叠/排序]	<p>选择堆叠或排序多份复印件。</p> <p><b>堆叠</b></p>  <p><b>排序</b></p> 										

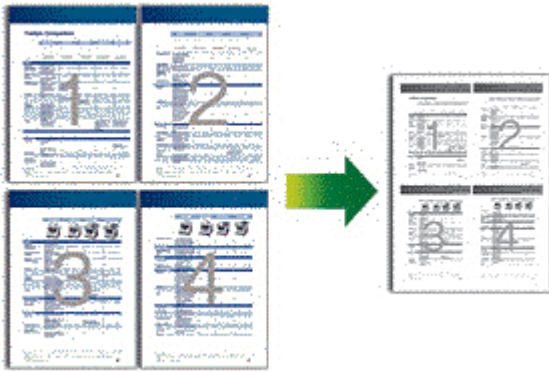
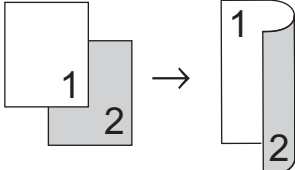
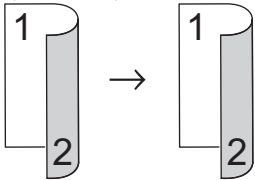
菜单选项	选项
[页面布局]	<p>选择 N 合 1 复印。</p> <p><b>4 合 1</b></p> 
[双面复印]	<p>选择进行双面复印。</p> <p><b>单面 → 双面</b></p>  <p><b>双面 → 双面</b></p>  <p>可用选项因型号的不同而有所差异。</p>
[双面复印 页面布局] (仅适用于特定设置)	选择长边或短边。
[另存为 快捷方式]	将当前设置添加为快捷方式。

## ✓ 相关信息

- 复印

## 传真

- 发送传真
- 接收传真
- 语音操作和传真号码
- 电话服务和外接设备
- 传真报告
- PC-FAX

## 发送传真

- 发送传真
- 从自动进稿器发送双面传真
- 手动发送传真
- 通话结束后发送传真
- 设置传真逻辑（发送和接收顺序）
- 将同一份传真发送至多个接收方（多址发送）
- 在指定时间发送传真（定时传真）
- 取消进行中的传真
- 检查和取消等待的传真
- 传真选项

## 发送传真

相关型号: DocuPrint M288 z

### 1. 执行以下操作之一:

- 将原稿**正面朝上**放入自动进稿器中。  
(如果您要传真多页, Fuji Xerox 建议您使用自动进稿器。)

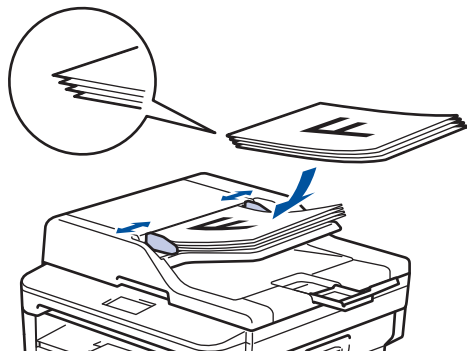

- 将原稿**正面朝下**放到平板扫描器上。

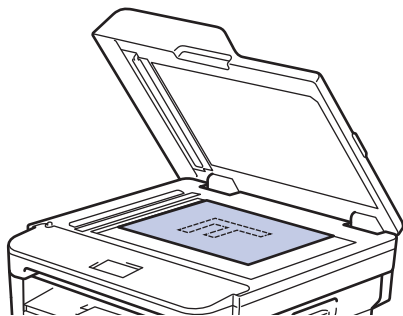

### 2. 按 ([传真])。

### 3. 输入传真号码。

- **使用拨号盘**

按数字按键输入传真号码。

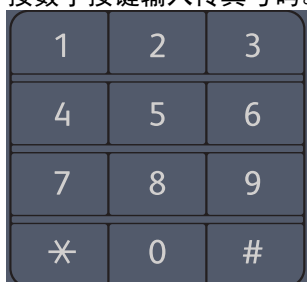

- **使用地址簿**

按  ([地址簿]), 然后执行以下操作中的一项:

- 按 ▲ 或 ▼ 显示所需号码, 然后按所显示号码。
- 按 , 然后输入名称, 再按 [OK]。按您想拨打的名称。

完成后按 [应用]。

- **使用通话记录**

按  ([通话记录]), 然后按 [拨出记录] 选项。

按 ▲ 或 ▼ 显示所需传真号码, 然后按所显示号码。

要发送传真, 按 [应用]。

---

4. 按[传真启动]。

设备将扫描并发送文档。

如果将原稿放到平板扫描器上，请遵循下表中的说明进行操作。

选项	说明
[是]	若要扫描下一页，按[是]选项，然后将下一页原稿放到平板扫描器上。 按[OK]扫描页面。
[否]	扫描完最后一页后，按[否]选项。 设备将发送文档。

要停止发送传真，请按 。

## 相关信息

- [发送传真](#)



## 从自动进稿器发送双面传真

相关型号: DocuPrint M288 z

发送双面传真之前，必须先选择双面扫描格式。根据您的文档布局，选择长边或短边。

1. 装入原稿。
2. 按  [(传真)] > [选项] > [双面传真]。
3. 执行以下操作中的一项：
  - 若原稿从长边翻页，请按 [双面扫描：长边] 选项。
  - 若原稿从短边翻页，请按 [双面扫描：短边] 选项。
4. 按 [OK]。
5. 输入传真号码。
6. 按 [传真启动]。

### 相关信息

- [发送传真](#)

## 手动发送传真

相关型号: DocuPrint M288 z

如果使用手动传真传输，发送传真时可听到拨号音、振铃声和传真接收提示音。

1. 装入原稿。
2. 按  ([传真])。
3. 按 [免提]，听取拨号音。
4. 拨叫所需传真号码。
5. 听到传真提示音后，按 [传真启动]。
  - 如果正在使用平板扫描器，按 [发送]。

### ✓ 相关信息

- [发送传真](#)

## 通话结束后发送传真

相关型号: DocuPrint M288 z

通话结束时，在双方都未挂断之前您可将传真发送到另一方。

1. 请对方稍候，直到听到传真音（提示音）后，再按启动按钮，然后挂断电话。
2. 装入原稿。
3. 按 。
4. 按 [传真启动]。
  - 如果正在使用平板扫描器，按 [发送]。
5. 放回外接电话的听筒。

### 相关信息

- [发送传真](#)

## 设置传真逻辑 (发送和接收顺序)

相关型号: DocuPrint M288 z

可以更改手动传真发送或接收的程序。



如果您经常在通话结束后向/从对方手动发送/接收传真，则您可以将[传真模式]设置为[简易模式]。

如果设置为[简易模式]：仅需按[传真启动]即可手动发送或接收传真。如果您是呼叫方，请按[传真启动]发送传真。如果您是被叫，请按[传真启动]接收传真。

若设置为[高级模式]：无论您是主叫或被叫，您都可以选择手动发送或接收传真。按[传真启动]时，设备将询问您：[发送/接收?]。如果您想发送传真，请选择[发送]。如果您想接收传真，请选择[接收]。



即使设置为 [简易模式] 或 [高级模式]，如果自动进稿器中有原稿，按 [高级模式] 即可发送自动进稿器中的原稿。

1. 按  [(设置)] > [所有设置] > [传真] > [其它] > [传真模式]。
2. 按 [简易模式] 或 [高级模式]。
3. 按 。

### ✓ 相关信息

- [发送传真](#)

## 将同一份传真发送至多个接收方（多址发送）

相关型号：DocuPrint M288 z

使用多址发送功能可将同一份传真发送至多个传真号码。

1. 装入原稿。
2. 按  [(传真)] > [选项] > [多址发送]。
3. 按 [添加号码]。  
可按以下方式在多址发送中添加号码：
  - 按 [添加号码]，然后使用液晶显示屏输入传真号码。  
按 [OK]。
  - 按 [从地址簿添加] 选择号码，然后按 [OK]。
  - 按 [在地址簿中搜索] 搜索号码。  
使用液晶显示屏输入名称，然后按 [OK]。  
选择您想添加的名称和号码。
4. 完成后按 [OK]。
5. 按 [传真启动]。
6. 执行以下操作中的一项：
  - 如果您正在使用自动进稿器，设备将扫描并发送文档。
  - 如果您正在使用平板扫描器，设备将扫描第一页。  
液晶显示屏上显示 [下一页?] 时，按下表中的选项。

选项	说明
[是]	选择 [是] 扫描下一页。 将下一页放到平板扫描器上，按 [OK]。 重复此步骤扫描所有页面。
[否]	选择 [否] 发送文档。



- 设备的可用内存根据内存中作业类型和用于多址发送的号码数量的不同而不同。若将所有可用号码都用于多址发送，则双向访问和定时传真将不可使用。
- 如果显示 [内存已满] 信息，按  或 [退出] 取消，或者按 [现在发送] 发送已扫描的页面。



### ✓ 相关信息

- [发送传真](#)
  - [取消正在处理的多址发送](#)

## 取消正在处理的多址发送

相关型号: DocuPrint M288 z

多址发送过程中，可以取消当前正在发送的传真或整个多址发送作业。

1. 按 .
2. 执行以下操作之一：
  - 要取消整个多址发送，按 [全部 多址发送]。按 [是] 进行确认，或者按 [否] 退出而不取消多址发送。
  - 要取消当前作业，按液晶显示屏上正在取消的名称或号码。按 [是] 进行确认，或者按 [否] 退出而不取消正在发送的传真。
  - 若要退出而不取消作业，按 .



### 相关信息

- [将同一份传真发送至多个接收方 \(多址发送\)](#)

## 在指定时间发送传真 (定时传真)

相关型号: DocuPrint M288 z

设备内存中最多可存储 50 份待发传真，每份传真的待发时间最长二十四小时。

1. 装入原稿。
2. 按  [(传真)] > [选项] > [定时传真] > [定时传真]。
3. 按 [开] 或 [关]。
4. 按 [设置时间]。
5. 输入传真的预设发送时间。
  - 如果在 [日期和时间] 设置中选择了 [12 小时制]，输入时间 (12 小时制)。按  按钮选择 [AM] 或 [PM]，然后按 [OK]。
  - 如果在 [日期和时间] 设置中选择了 [24 小时制]，输入时间 (24 小时制)，然后按 [OK]。  
(例如：输入 19:45 表示下午 7:45。)
6. 按 [OK]
7. 输入传真号码。
8. 按 [传真启动]。

### 相关信息

- [发送传真](#)

## 取消进行中的传真

相关型号: DocuPrint M288 z

1. 设备正在拨号或发送传真时，按 。  
液晶显示屏上将显示 [取消任务? ]。
2. 按下表中的选项取消或继续正在进行的传真作业。

选项	说明
[是]	设备将取消发送传真作业。
[否]	设备将退出程序而不取消传真作业。

### 相关信息



- [发送传真](#)



## 检查和取消等待的传真

相关型号: DocuPrint M288 z

通过取消内存中存储的待发传真作业，可在发送前取消传真作业。

1. 按  [设置] > [所有设置] > [传真] > [残留任务]。
2. 对您想检查或取消的每份作业执行以下步骤：
  - a. 按 ▲ 或 ▼ 滚动显示等待处理的作业，然后按您想取消的作业。
  - b. 按 [OK]。
  - c. 按 [是] 进行确认，或者按 [否] 退出而不取消作业。
3. 取消作业完成后，按 。

### 相关信息

- [发送传真](#)

## 传真选项

相关型号: DocuPrint M288 z

要更改传真发送设置，按**选项**按钮。

选项	说明
[传真分辨率]	设置发出传真的分辨率。 通常可通过更改传真分辨率提高传真的质量。
[对比度]	调节对比度。 如果原稿页面颜色偏浅或偏深，可以更改对比度以提高传真质量。
[双面传真] (适用于自动双面扫描型号)	设置双面扫描格式。
[平板扫描尺寸]	调整平板扫描器上的扫描区域至文档大小。
[多址发送]	将同一传真信息同时发送到多个传真号码。
[定时传真]	设置要定时发送传真的时间。
[国际模式]	若发送国际传真有困难，将此设置设为开。
[通话记录]	从通话记录选择一个号码。
[地址簿]	从地址簿选择一个号码。
[设定新默认值]	将您的设置保存为默认设置。
[恢复出厂设置]	将所有设置恢复为出厂设置。



按 [另存为 快捷方式] 可保存当前设置。



### 相关信息

- [发送传真](#)

## 接收传真

- 接收模式设置

## 接收模式设置

- 接收模式概述
- 选择正确的接收模式
- 使用 PC-Fax 接收将接收到的传真传送到计算机（仅适用于 Windows®）
- 设置设备应答前的振铃次数（振铃次数）
- 设置传真检测
- 缩小接收到的超大传真的页面尺寸
- 设置已接收传真的双面打印
- 设置传真接收标识
- 通话结束后接收传真
- 注册号码到屏蔽列表

## 接收模式概述

相关型号: DocuPrint M288 z

模式	功能	使用说明
[传真自动]	将对方每个呼叫判断为传真，并发出传真信号。但在振铃次数内可以接听电话。	出厂设置电话振铃四次。电话振铃四次后自动发出传真接收信号。 如果设备上外接了电话机，需要经常接听电话时，可将振铃次数设置为四至六次。在建议的振铃次数内，您可以使用外接电话应答设备来应答和通话。 <sup>1</sup>
[手动]	设备不判断对方每个呼叫，仅作为普通电话铃声，需您接听后处理。	接听电话。如对方是传真呼叫，请按[传真启动]接收传真（简易模式下）。 如果设备上外接了电话机，可以用来接听电话。 <sup>1</sup>
[PC Fax 接收]	设备自动将接收到的传真转发到正在运行 PC-Fax 软件的计算机上。	设备将接收的传真数据转发到指定的计算机，若设备处于 PC-Fax 模式，将不保存这些传真数据。 选择[PC Fax 接收]时，将备份打印功能选择为开或关。 如果开启备份打印设置，设备将打印接收到的传真。

### ✓ 相关信息

- [接收模式设置](#)



<sup>1</sup> 如果来电者在通过程中想要发送传真，或来电者向您发送传真呼叫，请按[传真启动]按钮（简易模式下）或在外接电话应答设备上按 \*51（您已先开启远程代码）发出传真接收信号。

## 选择正确的接收模式

相关型号: DocuPrint M288 z

接收模式的出厂设置为“传真自动”。设备将自动接收所有发送到设备上的传真。另外，本设备有以下三种接收模式。

设置后屏幕显示	出厂设置振铃次数
[传真自动]	振铃次数：四次
[手动]	
[PC Fax 接收]	

1. 按  [设置] > [所有设置] > [传真] > [设置接收] > [接收模式]。
2. 按 [传真自动]、[手动] 或 [PC Fax 接收]。
3. 按 。

### 相关信息

- [接收模式设置](#)

## 使用 PC-Fax 接收将接收到的传真传送到计算机（仅适用于 Windows®）

相关型号：DocuPrint M288 z

开启 PC-Fax 接收功能，本设备会将已接收的传真自动存储到内存中，并将其发送至计算机。使用计算机查看和存储这些传真。

要将接收到的传真转发到计算机中，必须在计算机上运行 PC-FAX 接收软件。

即使关闭计算机（例如，在晚上或周末），本设备仍会接收传真，并将收到的传真存储到内存中。

打开计算机并运行 PC-FAX 接收软件后，设备会自动将内存中的传真转发到计算机中。

如果您选择了 [备份打印：开]，设备还将打印传真。

1. 按  [设置] > [所有设置] > [传真] > [设置接收] > [PC Fax 接收]。
2. 按 [开]。



- PC-Fax 接收不适用于 Mac 操作系统。
- 如果本设备显示错误信息而无法打印内存中的传真，可用此项设置将传真转发到计算机中。

3. 按 [OK]。
4. 按 [<USB>] 或想要用于接收传真的计算机名称（适用于网络用户），然后按 [OK]。
5. 按 [备份打印：开] 或 [备份打印：关]。
6. 按 .



### 相关信息

- [接收模式设置](#)

## 设置设备应答前的振铃次数（振铃次数）

相关型号：DocuPrint M288 z

当设备有电话呼叫时，您将听到正常的电话铃声。振铃的次数可在振铃次数选项中进行设置。

- 振铃次数设置用于设定设备在传真自动模式下应答来电前振铃的次数。
- 如果设备的同一线路上还有外接电话或分机，请选择最大振铃次数。

1. 按  [设置] > [所有设置] > [传真] > [设置接收] > [振铃次数]。
2. 按相应数字选择您希望设备应答前振铃的次数。



若选择 [0]，则设备将立即应答，而线路将不振铃（仅适用于部分国家/地区）。

3. 按 。

### ✓ 相关信息

- [接收模式设置](#)



## 设置传真检测

相关型号: DocuPrint M288 z



**如果传真检测设置为开:** 即使您接听来电, 设备仍会自动接收传真。液晶显示屏上显示 [正在接收] 或听筒中传出唧唧声时, 只需放回听筒, 设备即可接收传真。

**如果传真检测设置为关:** 如果您在设备旁并拿起听筒应答传真呼叫, 请按下表中的按键接收传真。如果在分机 或外接电话上应答来电, 按 \*51 (

适用型号	若要接收传真
DocuPrint M288 z	[  ] > [传真启动] > [接收]



- 如果此功能设置为 [开], 但是拿起分机或外接电话听筒时设备未连接传真呼叫, 此时, 请按远程激活代码 \*51。
- 如果在同一条电话线上从计算机发送传真, 且设备中途阻止传真发送, 请将传真检测设为 [关]。

1. 按  [设置] > [所有设置] > [传真] > [设置接收] > [传真检测]。
2. 按 [开] 或 [关]。
3. 按 。





### 相关信息

- [接收模式设置](#)

## 缩小接收到的超大传真的页面尺寸

相关型号: DocuPrint M288 z

如果启用自动缩小功能，设备会缩小接收的每个传真页面以匹配您的纸张。设备将根据传真页面尺寸和当前的纸张尺寸设置来计算缩小比例。

1. 按  [设置] > [所有设置] > [传真] > [设置接收] > [自动缩小]。
2. 按 [开] 或 [关]。
3. 按 。

### ✓ 相关信息



- [接收模式设置](#)

## 设置已接收传真的双面打印

相关型号: DocuPrint M288 z

当 [双面] 设为 [开] 时, 设备会在纸张的两面打印接收的传真。

- 此功能仅可使用 A4 尺寸的纸张 (60 ~ 105 克/平方米)。
- 启用双面打印时, 设备将自动缩小接收的传真页面, 以适合纸盒中的纸张尺寸。

1. 按  [设置] > [所有设置] > [传真] > [设置接收] > [双面]。
2. 按 [开] 或 [关]。
3. 按 。

### 相关信息

- [接收模式设置](#)

## 设置传真接收标识

相关型号: DocuPrint M288 z

可设置设备在接收的传真各页顶端居中打印接收的日期和时间。

- 确保已在设备上设置当前的日期和时间。

1. 按  [设置] > [所有设置] > [传真] > [设置接收] > [传真接收标志]。
2. 按 [开] 或 [关]。
3. 按 。

### 相关信息

- [接收模式设置](#)

## 通话结束后接收传真

相关型号: DocuPrint M288 z

如果您使用连接至本 Fuji Xerox 设备的电话进行通话，且对方也使用连接至对方传真设备的电话进行通话，通话结束时，在双方都未挂断之前对方可将传真发送给您。

必须清空设备的自动进稿器。

1. 请对方将原稿装入其设备中并按启动或发送键。
2. 听到 CNG 音频（缓慢重复的哔哔声）时，按[传真启动]。



- 如果液晶显示屏处于休眠模式而没有亮起，按液晶显示屏以显示[传真启动]。
- 如果设备正在自动重拨，待其结束后再试一次。

3. 按[接收]接收传真。  
当[传真模式]选项设为[高级模式]时。
4. 放回外接听筒。



### 相关信息

- [接收模式设置](#)

## 注册号码到屏蔽列表

相关型号: DocuPrint M288 z

如果您不想接收来自特定号码的传真或电话，可将这些号码加入屏蔽呼叫方列表。本设备最多可注册 100 个来电显示内存中的传真或电话号码。

- 您必须向当地电信局申请来电显示服务。
  - 您要注册的号码必须存储在来电显示内存中。
- 某些国家或地区不提供来电显示功能。

1. 按  [设置] > [所有设置] > [传真] > [防垃圾传真]。
2. 按 [注册]。



- 要删除号码，选择 [删除]，然后按 [OK]。
- 要打印屏蔽列表，按 [打印报告]，然后遵循屏幕菜单进行操作。

3. 按 ▲ 或 ▼ 显示所需号码，然后按该号码。
4. 按 [是]。
5. 按 .

### 相关信息

- [接收模式设置](#)

## 语音操作和传真号码

- 语音操作
- 存储传真号码
- 设置多址发送组
- 组合使用地址簿号码

## 语音操作

- 发送音频信号



## 发送音频信号

相关型号: DocuPrint M288 z

如果您使用的是脉冲拨号服务，但必须发送音频信号（例如：至电话银行），请遵循以下步骤。如果您使用的是音频拨号服务，则无需此功能即可发送音频信号。

1. 按  ([传真])。
2. 按 [免提]。
3. 按设备液晶显示屏上的 #。  
此后拨叫的数字将发送音频信号。

通话结束后，设备将恢复脉冲拨号服务。

### ✓ 相关信息

- [语音操作](#)

## 存储传真号码

相关型号: DocuPrint M288 z

- [存储地址簿号码](#)
- [更改或删除地址簿名称或号码](#)

## 存储地址簿号码

相关型号: DocuPrint M288 z

1. 按  [(传真)] > [地址簿]。
2. 执行以下步骤:
  - a. 按 [编辑]。
  - b. 按 [添加新的地址]。
  - c. 按 [名称]。
  - d. 使用液晶显示屏输入名称 (最多 16 个字符), 然后按 [OK]。
  - e. 按 [地址]。
  - f. 使用液晶显示屏输入号码 (最多 20 个数字), 然后按 [OK]。



- 输入传真或电话号码时, 务必包含区号。如果传真或电话号码未登记区号, 则来电显示名称和记录可能无法正常显示, 具体取决于您所在的国家。

- g. 按 [OK]。

要再存储一个地址簿号码, 重复上述步骤。

3. 按 .



### 相关信息

- [存储传真号码](#)
  - [从拨出记录存储地址簿号码](#)

## 从拨出记录存储地址簿号码

相关型号: DocuPrint M288 z

可从拨出记录中存储地址簿号码。

1. 按  [(传真)] > [通话记录] > [拨出记录]。
2. 按所需号码。
3. 按 [编辑] > [添加到地址簿] > [名称]。



要删除号码，按 [编辑] > [删除]。按 [是] 进行确认。

4. 使用液晶显示屏输入名称（最多 16 个字符）。
5. 按 [OK]。
6. 按 [OK] 确认您想存储的传真或电话号码。
7. 按 。



### 相关信息

- [存储地址簿号码](#)

## 更改或删除地址簿名称或号码

相关型号: DocuPrint M288 z

1. 按  [(传真)] > [地址簿] > [编辑]。
2. 执行以下操作之一：
  - 按 [更改] 编辑名称或传真/电话号码。  
按 ▲ 或 ▼ 显示您想更改的号码，然后按所显示号码。
    - 要更改名称，按 [名称]。使用液晶显示屏输入新名称（最多 16 个字符），然后按 [OK]。
    - 要更改传真或电话号码，按 [地址]。使用液晶显示屏输入新传真或电话号码（最多 20 个数字），然后按 [OK]。按 [OK] 结束操作。



如何输入文本：

要更改字符，按 ◀ 或 ▶ 移动光标以突出显示您想更改的字符，然后按 。输入新字符。

- 要删除号码，按 ▲ 或 ▼ 显示 [删除]，然后按 [删除]。
    - 按您想删除的传真或电话号码，号码旁显示红色复选标记时表示已选中，然后按 [OK]。
3. 按 .



### 相关信息

- [存储传真号码](#)



## 设置多址发送组

相关型号: DocuPrint M288 z

使用可存储在地址簿（部分型号中的单键拨号或快速拨号）中的组拨号时，可将同一传真信息发送给多个传真号码。

首先必须将传真号码逐个存储到地址簿中。然后，可将它们存入一个组。每个组使用一个地址簿（部分型号中的单键拨号或快速拨号）编号。

适用型号	组的最大数量	每个大组中的最大号码数量
DocuPrint M288 z	20 个组	199 个号码

1. 按  [(传真)] > [地址簿]。
2. 执行以下步骤：
  - a. 按 [编辑] > [设置组拨号] > [名称]。
  - b. 使用液晶显示屏输入组名称（最多 16 个字符），然后按 [OK]。
  - c. 按 [添加/删除]。
  - d. 按您想添加到组中的地址簿号码，它们旁边会显示红色复选标记，然后按 [OK]。
  - e. 阅读并确认所选名称和号码的显示列表，然后按 [OK] 保存该组。  
若要存储其他多址发送组，重复上述步骤。
3. 按 .

### ✓ 相关信息

- 语音操作和传真号码
  - 更改多址发送组名称
  - 删除多址发送组
  - 添加或删除多址发送组成员

## 更改多址发送组名称

相关型号: DocuPrint M288 z

1. 按  [(传真)] > [地址簿] > [编辑] > [更改]。
2. 按 ▲ 或 ▼ 显示所需组，然后按所显示组。
3. 按 [名称]。
4. 使用液晶显示屏输入新的组名称（最多 16 个字符），然后按 [OK]。



如何更改已存储的名称：

要更改字符，按 ◀ 或 ▶ 移动光标以突出显示不正确的字符，然后按 。  
输入新字符。

5. 按 [OK]。
6. 按 。





### 相关信息

- [设置多址发送组](#)

## 删除多址发送组

相关型号: DocuPrint M288 z

1. 按  [(传真)] > [地址簿] > [编辑] > [删除]。
2. 按 ▲ 或 ▼ 显示所需组，然后按所显示组。
3. 按 [OK]。
4. 按 .



### 相关信息

- [设置多址发送组](#)



## 添加或删除多址发送组成员

相关型号: DocuPrint M288 z

1. 按  [(传真)] > [地址簿] > [编辑] > [更改]。
2. 按 ▲ 或 ▼ 显示所需组，然后按所显示组。
3. 按 ▲ 或 ▼ 显示 [添加/删除]，然后按所显示选项。
4. 按 ▲ 或 ▼ 显示您想添加或删除的号码。
5. 对您想更改的每个号码执行以下操作：
  - 要向组中添加号码，按该号码的复选框，它旁边会显示复选标记。
  - 要从组中删除号码，按该号码的复选框，它旁边的复选标记将会被清除。
6. 按 [OK]。
7. 按 [OK]。
8. 按 .

### 相关信息

- [设置多址发送组](#)

## 组合使用地址簿号码

相关型号: DocuPrint M288 z

有时您发送传真时可能想从几个长途电话运营商中做出选择。费率随着时间和目的地的不同而不同。

您可将一些连续的号码按顺序分割并组合设置存储为独立的地址簿号码。您甚至可使用拨号盘手动拨号。

例如：您可能已在设备中存储了“01632”和“960555”，如下表所示。

适用型号	“01632” 存储位置	“960555” 存储位置
DocuPrint M288 z	地址簿: Fuji Xerox 1	地址簿: Fuji Xerox 2

使用这两个速拨号，按以下步骤可拨打“01632-960555”。

1. 按  [(传真)] > [地址簿]。
2. 按 ▲ 或 ▼ 显示 Fuji Xerox 1 的号码。
3. 按此号码。
4. 按 [应用]。
5. 按 [选项]。
6. 按 ▲ 或 ▼ 显示 [地址簿] 选项，然后按所显示选项。
7. 按 ▲ 或 ▼ 显示 Fuji Xerox 2 的号码。
8. 按此号码。
9. 按 [应用]。
10. 按 [传真启动]。

设备将拨打“01632-960555”。

要临时更改号码，可使用液晶显示屏按相应号码来代替部分号码。例如，要将号码更改为“01632-960556”，您可以使用地址簿输入号码（Fuji Xerox 1: 01632），按 [应用]，然后使用液晶显示屏按 960556。



如果在拨号过程中想听到其他的拨号音或信号，则可按 [暂停] 在号码中插入一个暂停。

### ✓ 相关信息

- [语音操作和传真号码](#)

## 电话服务和外接设备

- 来电显示
- 外接电话和分机
- 多线连接 (PABX)

## 来电显示

相关型号: DocuPrint M288 z

通过设备的来电显示功能，您可使用电信局提供的来电显示定制服务。

通过此电话服务，您可以在电话振铃时查看对方的电话号码。这是查看来电最快速的方法。由于来电显示存储在设备的内存中，因此您可以立即回复未接听的电话。除了标准来电显示功能以外，您还可以选择一个来电，并回拨该号码。



- 某些地区不提供此功能。
- 如果您想要使用来电显示服务，必须向您当地的电信局申请。
- 来电显示方式有 FSK 制式和 DTMF 制式两种。您的来电显示方式是 FSK 制式，还是 DTMF 制式，请直接向您所在的电信局询问。如果您所在的电信局使用的是 DTMF 制式，请切换制式。
- 无法正常使用该功能时，请致电您当地的电信局或 Fuji Xerox 特约维修站。以下情况不能正常使用来电显示功能：
  - 没有向当地的电信局申请来电显示功能。
  - 传真设备连接在内部交换机上或其他转换装置上。
  - 部分地区因当地电信局的交换机问题或电话线路问题，可能无法使用该功能。

### 来电显示的优点

#### 对于商务用户

所有商务用户都可以快速回复客户呼叫。

#### 对于家庭用户

家庭住宅用户可避免接听不必要的来电。

### 来电显示功能

通过设备的来电显示功能，您可使用电信局提供的来电显示定制服务。

您可以浏览列表或选择其中一个号码并将其添加到地址簿（部分型号中的速拨或单键拨号），或将其从记录中删除。

振铃几次后，屏幕上将显示对方的电话号码（或名称，如有）。一旦您接听了来电，屏幕上显示的来电信息会立即消失，但这些信息会被保存在来电显示内存中。

- 如果显示 [未知 ID] 信息，则表示呼叫方不在来电显示服务范围内。
- 如果显示 [ID 禁用] 信息，则表示呼叫方有意阻止传输来电显示信息。

可打印一份设备接收到的来电显示信息列表。



- 可打印一份设备接收到的来电显示信息列表。
- 来电显示服务根据运营商的不同而有所差别。请联系当地电信局，以确定您所在区域可以使用的服务类型。





### 相关信息

- [电话服务和外接设备](#)
  - [设置来电显示类型](#)

## 设置来电显示类型

相关型号: DocuPrint M288 z

1. 按  [(设置)] > [所有设置] > [传真] > [其它] > [来电显示类型]。
2. 按 [自动]、[FSK 方式] 或 [DTMF]。
3. 按 。

### ✓ 相关信息

- [来电显示](#)

## 外接电话和分机

- 连接外接或分机电话
- 通过外接电话和分机操作
- 使用远程代码

## 连接外接或分机电话

相关型号: DocuPrint M288 z

可将单机电话按下图所示连接到您的设备上。

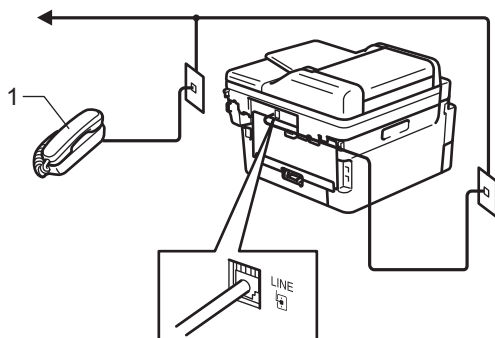

1 分机

### ✓ 相关信息

- [外接电话和分机](#)

## 通过外接电话和分机操作

相关型号: DocuPrint M288 z

若在分机或外接电话上应答传真呼叫，使用远程激活代码可使设备应答呼叫。按下远程激活代码 **\*51** 时，设备开始接收传真。

如果设备应答语音电话并发出伪/双振铃提示您接听来电，按远程禁用代码**#51**。

### 如果您接听了呼叫但无人应答：

您可能在手动接收传真。

按 **\*51** 并等待唧唧声，或者等到液晶显示屏上显示 [正在接收]，然后挂断电话。



也可使用传真检测功能使设备自动应答呼叫。



### 相关信息

- 外接电话和分机



## 使用远程代码

相关型号: DocuPrint M288 z

### 远程激活代码

若在分机或外接电话上应答传真呼叫，按远程激活代码 \*51。听到唧唧声后，放回听筒。

若在外接电话上应答传真呼叫，按下表中的按键可使设备接收传真：（当[传真模式]选项设为[高级模式]时。）

适用型号	若要使设备接收传真
DocuPrint M288 z	按[传真启动]，然后按[接收]



### ✓ 相关信息

- [外接电话和分机](#)
- [更改远程代码](#)

## 更改远程代码

相关型号: DocuPrint M288 z

预设远程激活代码为 \*51。预设远程取消激活代码为 #51。如果远程访问外接应答电话设备时经常断线，请尝试使用数字 0 ~ 9、\*、# 更改三位数远程代码。

1. 按  [设置] > [所有设置] > [传真] > [设置接收] > [远程代码]。
2. 执行以下操作之一：
  - 若要更改远程激活代码，按 [传真接收]。输入新代码，然后按 [确定]。
  - 若要更改远程取消激活代码，按 [电话应答]。输入新代码，然后按 [确定]。
  - 若不想更改代码，转到下一步。
  - 若要关闭（或开启）远程代码，按 [远程代码]，然后按 [关]（或 [开]）。
3. 按 。

### 相关信息

- [使用远程代码](#)

## 多线连接 (PABX)

相关型号: DocuPrint M288 z

大多数办公室使用中央电话交换系统。

使用任意一款 Fuji Xerox 设备时, Fuji Xerox 均建议您将其连接至专用线路。即使特定 PABX 可能与特定型号的传真设备兼容, 但是 Fuji Xerox 不保证设备可以正常操作。

如果连接传真设备到 PABX (专用自动交换分机) 便于您的操作, Fuji Xerox 建议您联系为您安装电话交换系统的电信局, 并由他们为您连接传真设备。

Fuji Xerox 不建议使用 PABX 线路。PABX 的常规限制可能导致传真设备的某些功能无法正常使用。

### ✓ 相关信息

- [电话服务和外接设备](#)

## 传真报告

传输验证报告和传真日志可用于确认传真传输的结果。

- [打印传真日志](#)

## 打印传真日志

相关型号: DocuPrint M288 z

可将设备设置为以特定的间隔打印日志。

1. 按  [设置] > [所有设置] > [传真] > [报告设置] > [日志周期] > [日志周期]。
2. 按 [每 50 份传真] 或 [关]。



[每 50 份传真]: 设备内存中存储的接收和传输日志数据达到 50 次时, 将打印日志。

3. 按 .

### 相关信息

- [传真报告](#)

## PC-FAX

相关型号: DocuPrint M288 z

- [PC-FAX \(Windows®\)](#)
- [PC-FAX \(Mac\) \(仅发送\)](#)

## PC-FAX (Windows®)

- [PC-FAX 概述 \(Windows®\)](#)
- [使用 PC-FAX 发送传真 \(Windows®\)](#)
- [将传直接收到计算机 \(Windows®\)](#)

## PC-FAX 概述 (Windows®)

相关型号: DocuPrint M288 z

使用 Fuji Xerox PC-FAX 软件从设备直接发送传真，可以减少纸张消耗并节约时间。

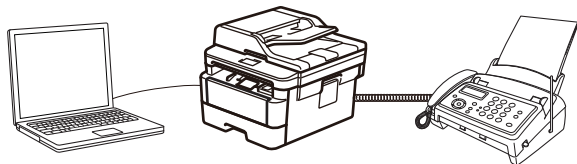

- [配置 PC-FAX \(Windows®\)](#)
- [配置 PC-Fax 地址簿 \(Windows®\)](#)



## 配置 PC-FAX (Windows®)

相关型号: DocuPrint M288 z

使用 PC-FAX 发送传真前，在 **PC-FAX 设置** 对话框的每个选项卡中个性化设置发送选项。

1. 执行以下操作之一：

- Windows® 7

点击  (开始) > 所有程序 > Fuji Xerox > Fuji Xerox Utilities (Fuji Xerox 实用程序)。

点击下拉列表并选择本设备的型号名称 (如果尚未选择)。点击左侧导航栏中的 **PC-FAX**，然后点击 **设置发送**。

- Windows® 8 和 Windows® 10

启动  (Fuji Xerox Utilities (Fuji Xerox 实用程序))，然后点击下拉列表并选择设备的型号名称 (如果尚未选择)。点击左侧导航栏中的 **PC-FAX**，然后点击 **设置发送**。

**PC-FAX 设置** 对话框将会显示。

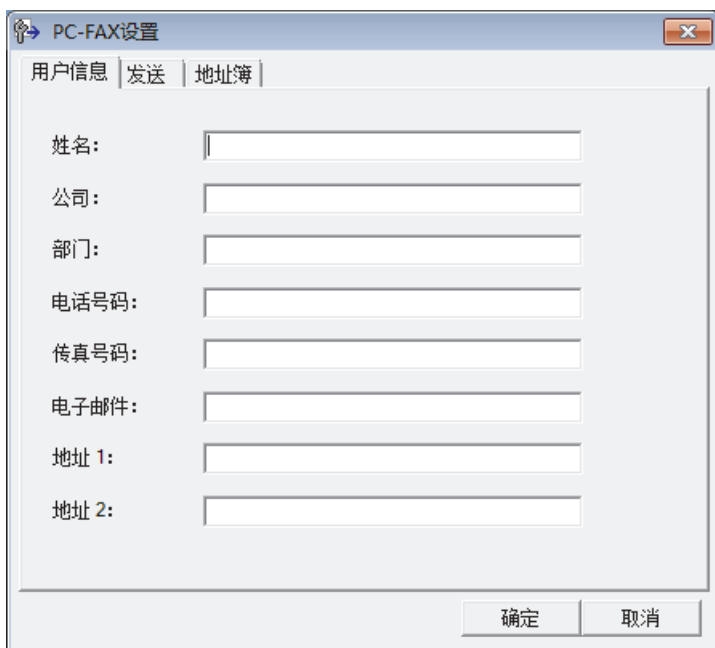

2. 执行以下操作之一：

- 点击 **用户信息** 选项卡，然后在各字段中输入用户信息。



对于自定义传真标题和封页，每个 Microsoft® 帐户都有其自己的自定义 **用户信息** 屏幕。

- 点击 **发送** 选项卡，然后在 **外线访问** 字段中输入访问外线所需的号码 (如有需要)。选中 **包括标题** 复选框以添加标题信息。
- 点击 **地址簿** 选项卡，然后从 **选择地址簿** 下拉列表选择您想用于进行 PC-FAX 的地址簿。

3. 点击 **确定**。

### ✓ 相关信息

- [PC-FAX 概述 \(Windows®\)](#)

## 配置 PC-Fax 地址簿 (Windows®)

相关型号: DocuPrint M288 z

添加、编辑和删除成员和组来个性化设置 Fuji Xerox **地址簿**。

- [添加成员到 PC-FAX 地址簿 \(Windows®\)](#)
- [创建 PC-FAX 地址簿中的成员或组 \(Windows®\)](#)
- [编辑 PC-FAX 地址簿中的成员或组信息 \(Windows®\)](#)
- [删除 PC-FAX 地址簿中的成员或组 \(Windows®\)](#)
- [导出 PC-FAX 地址簿 \(Windows®\)](#)
- [导入信息到 PC-FAX 地址簿 \(Windows®\)](#)

## 添加成员到 PC-FAX 地址簿 (Windows®)

相关型号: DocuPrint M288 z

如果您想使用 Fuji Xerox PC-Fax 软件发送传真，需要在 PC-Fax 地址簿中添加新成员及其传真信息。

1. 执行以下操作之一：

- Windows® 7

点击  (开始) > 所有程序 > Fuji Xerox > Fuji Xerox Utilities (Fuji Xerox 实用程序)。

点击下拉列表并选择本设备的型号名称 (如果尚未选择)。点击左侧导航栏中的 PC-FAX，然后点击地址簿 (发送)。

- Windows® 8 和 Windows® 10

启动  (Fuji Xerox Utilities (Fuji Xerox 实用程序))，然后点击下拉列表并选择设备的型号名称 (如果尚未选择)。点击左侧导航栏中的 PC-FAX，然后点击地址簿 (发送)。

地址簿对话框将会显示。

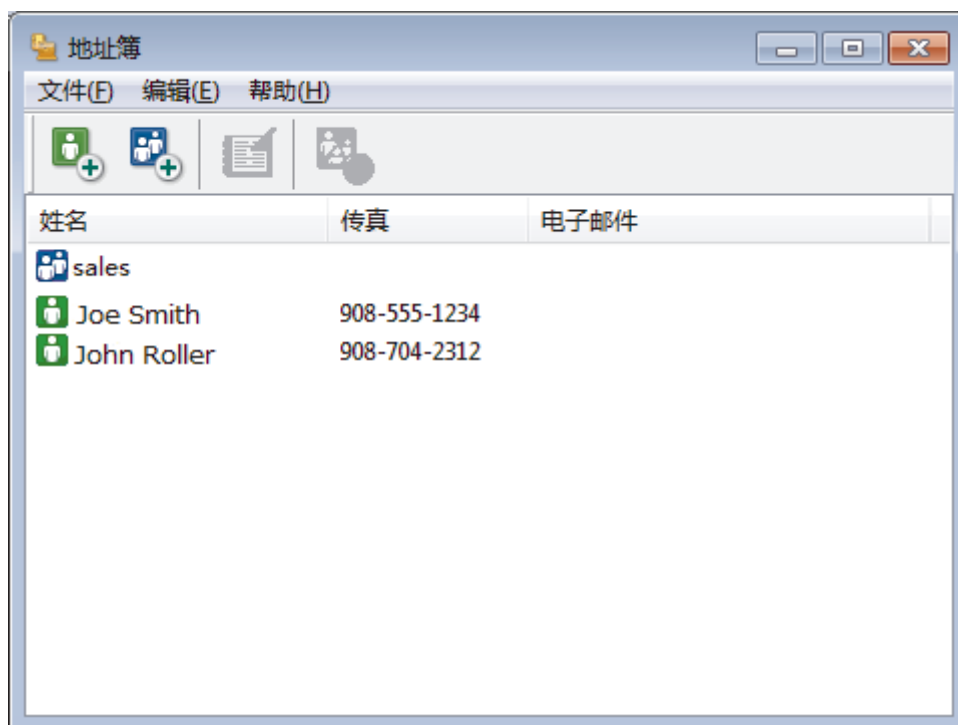

2. 点击 .

将出现地址簿成员设置对话框。

地址簿成员设置

姓名(N):  职务(T):

公司(O):

部门(D):  工作职称(J):

街道地址(S):

城市(C):  省/自治区(M):

邮政编码(Z):  国家/地区(R):

公司电话(B):  家庭电话(H):

传真(F):  移动电话(P):

电子邮件(E):

确定 取消

3. 在相应字段中输入成员信息。仅姓名为必填字段。
4. 点击确定。

### ✓ 相关信息

- [配置 PC-Fax 地址簿 \(Windows®\)](#)

## 创建 PC-FAX 地址簿中的成员或组 (Windows®)

相关型号: DocuPrint M288 z

可创建组将相同的 PC-FAX 一次多址发送到多个接收者。

1. 执行以下操作之一：

- Windows® 7

点击  (开始) > 所有程序 > Fuji Xerox > Fuji Xerox Utilities (Fuji Xerox 实用程序)。

点击下拉列表并选择本设备的型号名称 (如果尚未选择)。点击左侧导航栏中的 PC-FAX, 然后点击地址簿 (发送)。

- Windows® 8 和 Windows® 10

启动  (Fuji Xerox Utilities (Fuji Xerox 实用程序)), 然后点击下拉列表并选择设备的型号名称 (如果尚未选择)。点击左侧导航栏中的 PC-FAX, 然后点击地址簿 (发送)。

地址簿对话框将会显示。

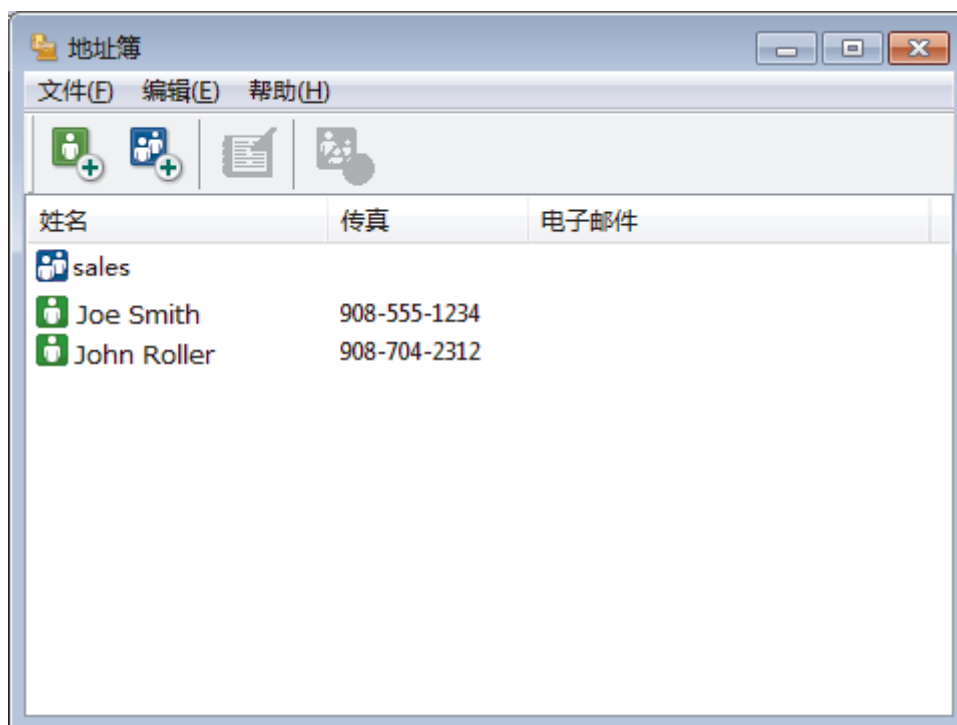

2. 点击 .

将出现地址簿组设置对话框。

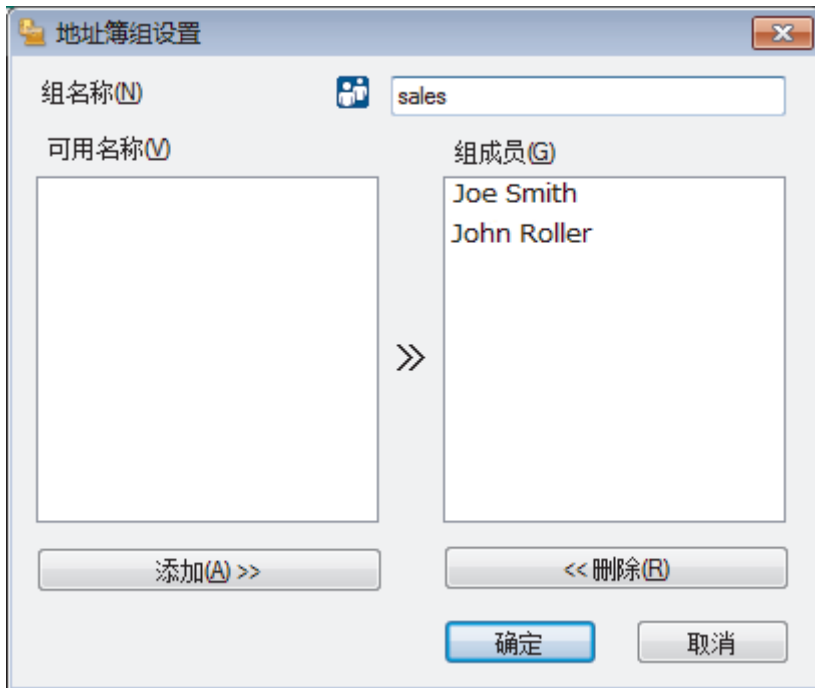

3. 在**组名称**字段中输入新组的名称。
4. 在**可用名称**字段中，选择想包含在组中的各个名称，然后点击**添加 >>**。  
添加到组中的成员将出现在**组成员**框中。
5. 完成后，点击**确定**。



每个组最多可包含 50 个成员。



### 相关信息

- [配置 PC-Fax 地址簿 \(Windows®\)](#)

## 编辑 PC-FAX 地址簿中的成员或组信息 (Windows®)

相关型号: DocuPrint M288 z

1. 执行以下操作之一:

- Windows® 7

单击  (开始) > 所有程序 > Fuji Xerox > Fuji Xerox Utilities (Fuji Xerox 实用程序)。

单击下拉列表并选择本设备的型号名称 (如果尚未选择)。单击左侧导航栏中的 PC-FAX, 然后单击地址簿 (发送)。

- Windows® 8 和 Windows® 10

启动  (Fuji Xerox Utilities (Fuji Xerox 实用程序)), 然后单击下拉列表并选择设备的型号名称 (如果尚未选择)。单击左侧导航栏中的 PC-FAX, 然后单击地址簿 (发送)。

地址簿对话框将会显示。

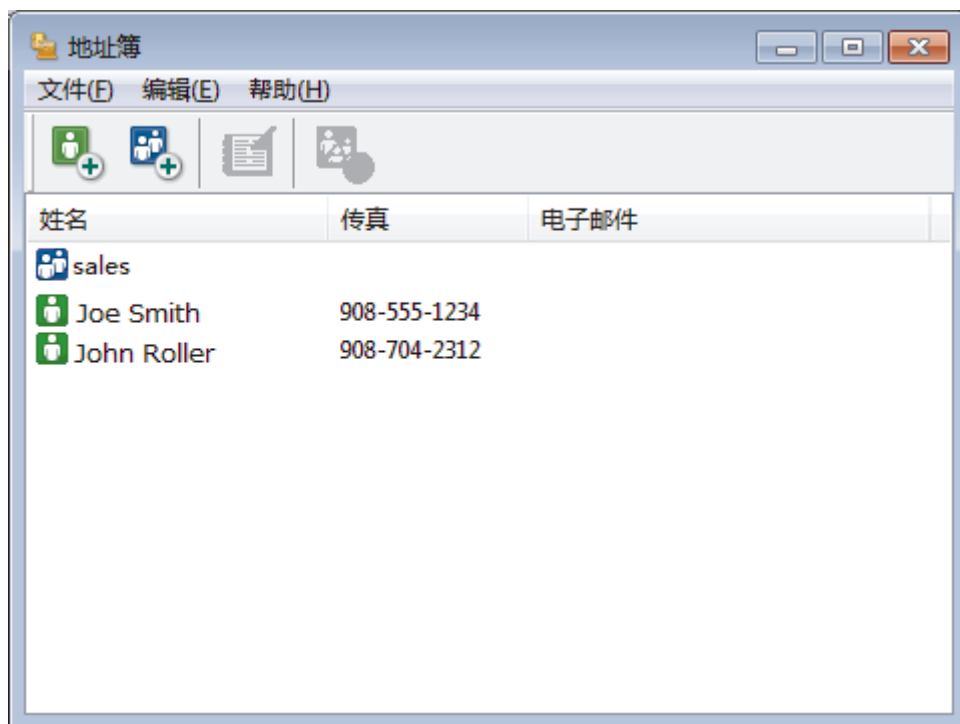

2. 选择想要编辑的成员或组。

3. 单击  (属性)。

4. 更改成员或组的信息。

5. 单击确定。

### ✓ 相关信息

- 配置 PC-Fax 地址簿 (Windows®)

## 删除 PC-FAX 地址簿中的成员或组 (Windows®)

相关型号: DocuPrint M288 z

1. 执行以下操作之一:

- Windows® 7

点击  (开始) > 所有程序 > Fuji Xerox > Fuji Xerox Utilities (Fuji Xerox 实用程序)。

点击下拉列表并选择本设备的型号名称 (如果尚未选择)。点击左侧导航栏中的 PC-FAX, 然后点击地址簿 (发送)。

- Windows® 8 和 Windows® 10

启动  (Fuji Xerox Utilities (Fuji Xerox 实用程序)), 然后点击下拉列表并选择设备的型号名称 (如果尚未选择)。点击左侧导航栏中的 PC-FAX, 然后点击地址簿 (发送)。

地址簿对话框将会显示。

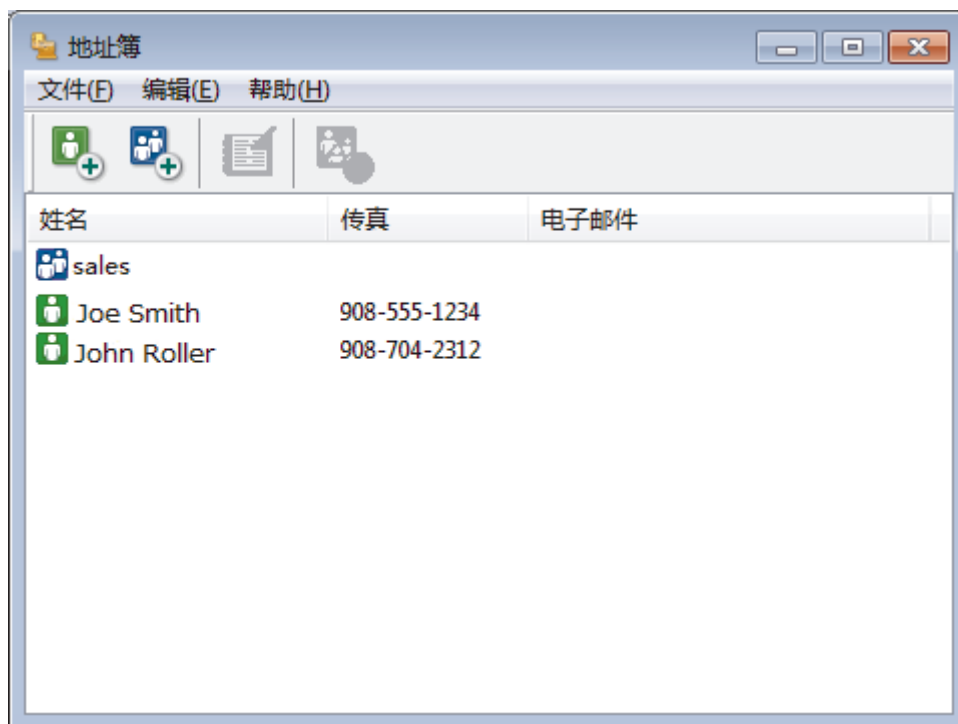

2. 选择想要删除的成员或组。

3. 点击  (删除)。

4. 出现确认对话框时, 点击确定。

### ✓ 相关信息

- 配置 PC-Fax 地址簿 (Windows®)



## 导出 PC-FAX 地址簿 (Windows®)

相关型号: DocuPrint M288 z

可将地址簿导出为 ASCII 文本文件 (\*.csv)、vCard (电子名片) 或远程设置拨号数据, 并将其保存到计算机上。

- 导出地址簿数据时不能导出组设置。

1. 执行以下操作之一:

- Windows® 7

点击  (开始) > 所有程序 > Fuji Xerox > Fuji Xerox Utilities (Fuji Xerox 实用程序)。

点击下拉列表并选择本设备的型号名称 (如果尚未选择)。点击左侧导航栏中的 PC-FAX, 然后点击地址簿 (发送)。

- Windows® 8 和 Windows® 10

启动  (Fuji Xerox Utilities (Fuji Xerox 实用程序)), 然后点击下拉列表并选择设备的型号名称 (如果尚未选择)。点击左侧导航栏中的 PC-FAX, 然后点击地址簿 (发送)。

地址簿对话框将会显示。

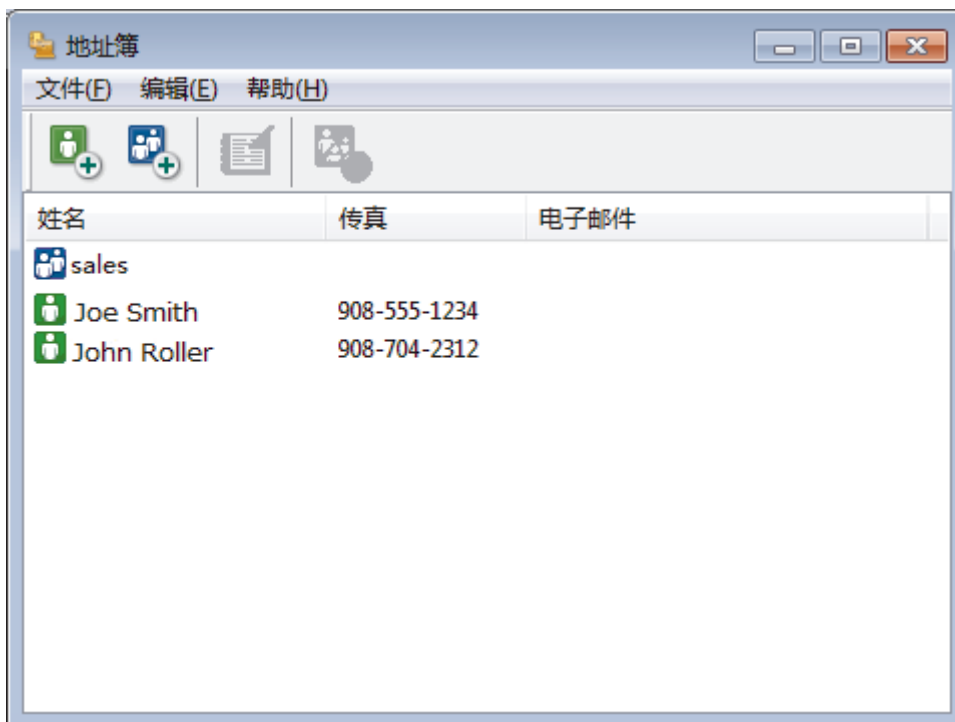

2. 点击文件菜单, 然后选择导出。

3. 选择以下选项中的一项:

- 文本

将出现选择项目对话框。转到步骤 4。

- vCard

选择此选项之前必须选择想从地址簿导出的号码。

找到要保存 vCard 的文件夹, 并在文件名字段中输入 vCard 名称, 然后点击保存。

- 远程设置拨号数据

找到要保存数据的文件夹, 并在文件名字段中输入文件名, 然后点击保存。

4. 在可用项目字段中选择想要导出的数据, 然后点击添加 >>。

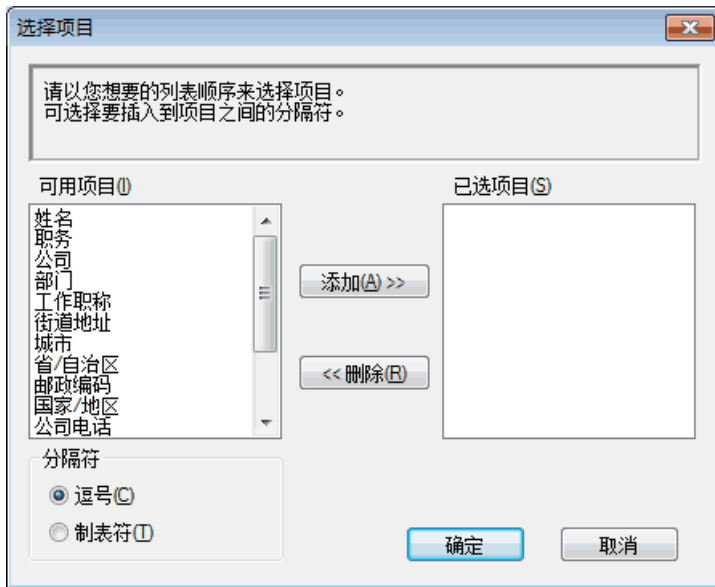

请按照您要列出的顺序选择和添加项目。

- 若要导出为 ASCII 文件，在**分隔符**部分选择**制表符**或**逗号**选项分隔数据字段。
- 点击**确定**。
- 找到计算机上要保存数据的文件夹，输入文件名，然后点击**保存**。

### ✓ 相关信息

- [配置 PC-Fax 地址簿 \(Windows®\)](#)

## 导入信息到 PC-FAX 地址簿 (Windows®)

相关型号: DocuPrint M288 z

可导入 ASCII 文本文件 (\*.csv)、vCards (电子名片) 或远程设置拨号数据到地址簿中。

1. 执行以下操作之一:

- Windows® 7

点击  (开始) > 所有程序 > Fuji Xerox > Fuji Xerox Utilities (Fuji Xerox 实用程序)。

点击下拉列表并选择本设备的型号名称 (如果尚未选择)。点击左侧导航栏中的 PC-FAX, 然后点击地址簿 (发送)。

- Windows® 8 和 Windows® 10

启动  (Fuji Xerox Utilities (Fuji Xerox 实用程序)), 然后点击下拉列表并选择设备的型号名称 (如果尚未选择)。点击左侧导航栏中的 PC-FAX, 然后点击地址簿 (发送)。

地址簿对话框将会显示。

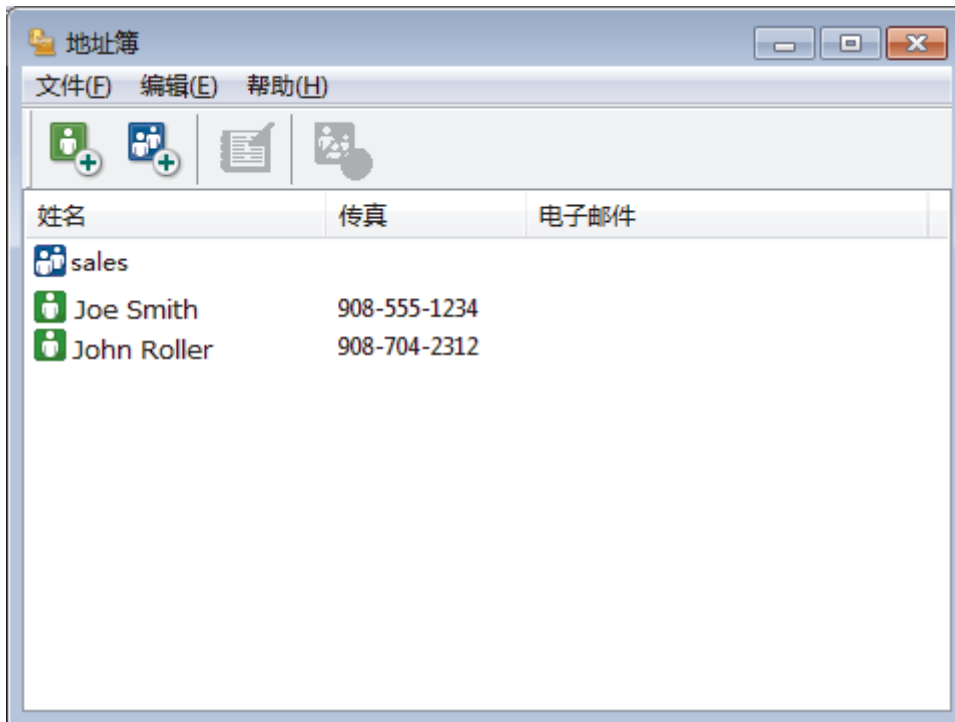

2. 点击文件菜单, 然后选择导入。

3. 选择以下选项中的一项:

- 文本

将出现选择项目对话框。转到步骤 4。

- vCard

转到步骤 7。

- 远程设置拨号数据

转到步骤 7。

4. 在可用项目字段中选择想要导入的数据, 然后点击添加 >>。

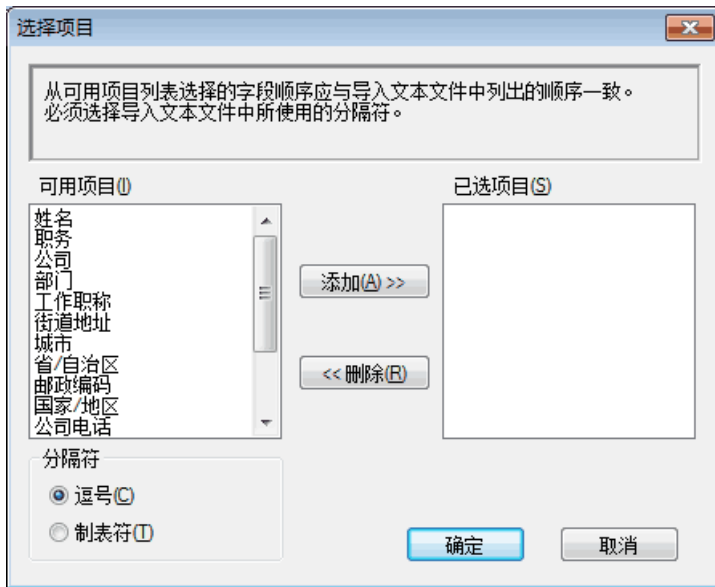

您必须按导入文本文件中所列的字段顺序从**可用项目**列表选择和添加字段。

- 若要导入 ASCII 文件，在**分隔符**部分选择**制表符**或**逗号**选项分隔数据字段。
- 点击**确定**。
- 找到您想用于导入数据的文件夹，输入文件名，然后点击**打开**。

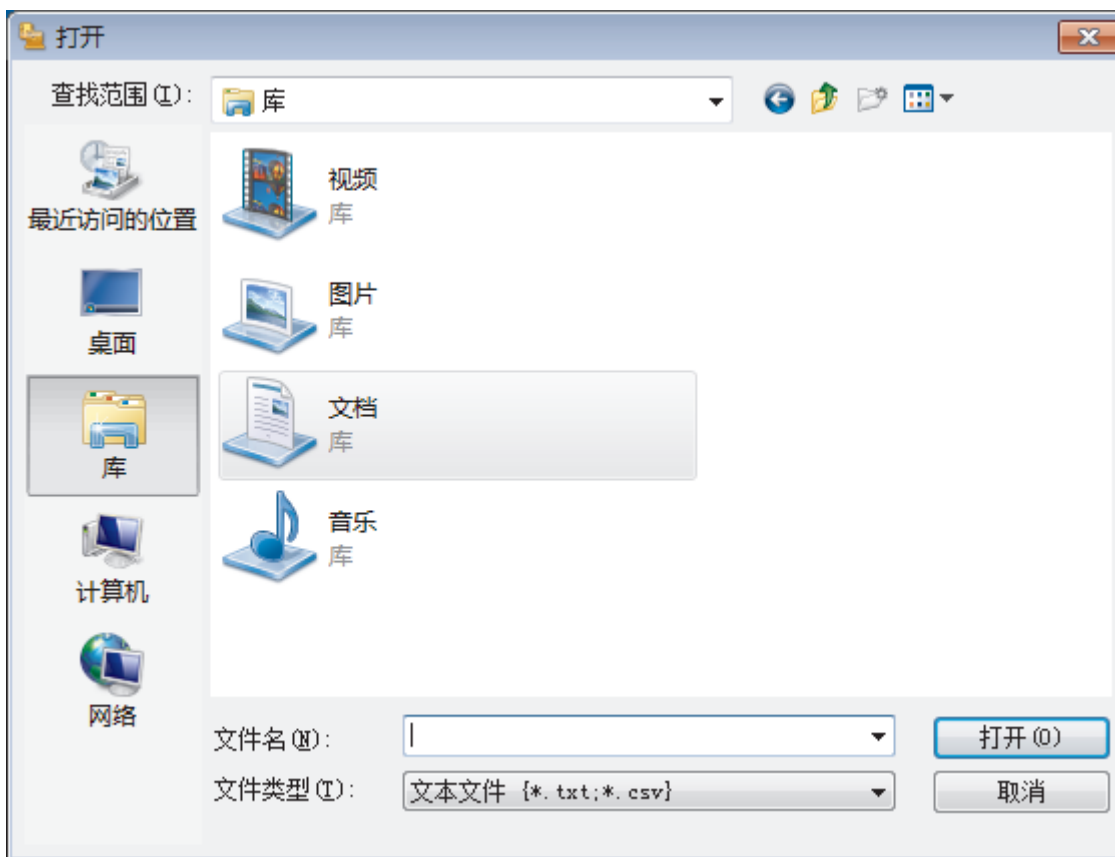

### ✓ 相关信息

- [配置 PC-Fax 地址簿 \(Windows®\)](#)

## 使用 PC-FAX 发送传真 (Windows®)

相关型号: DocuPrint M288 z

PC-FAX 仅支持黑白传真。即使原来的数据是彩色传真而且接收传真的设备支持彩色传真，也将发送黑白传真。

1. 在计算机的任一应用程序内创建一个文件。
2. 在您的应用程序中选择打印命令。
3. 选择 **PC-FAX** 作为打印机，然后完成打印操作。

PC-FAX 对话框将会显示。

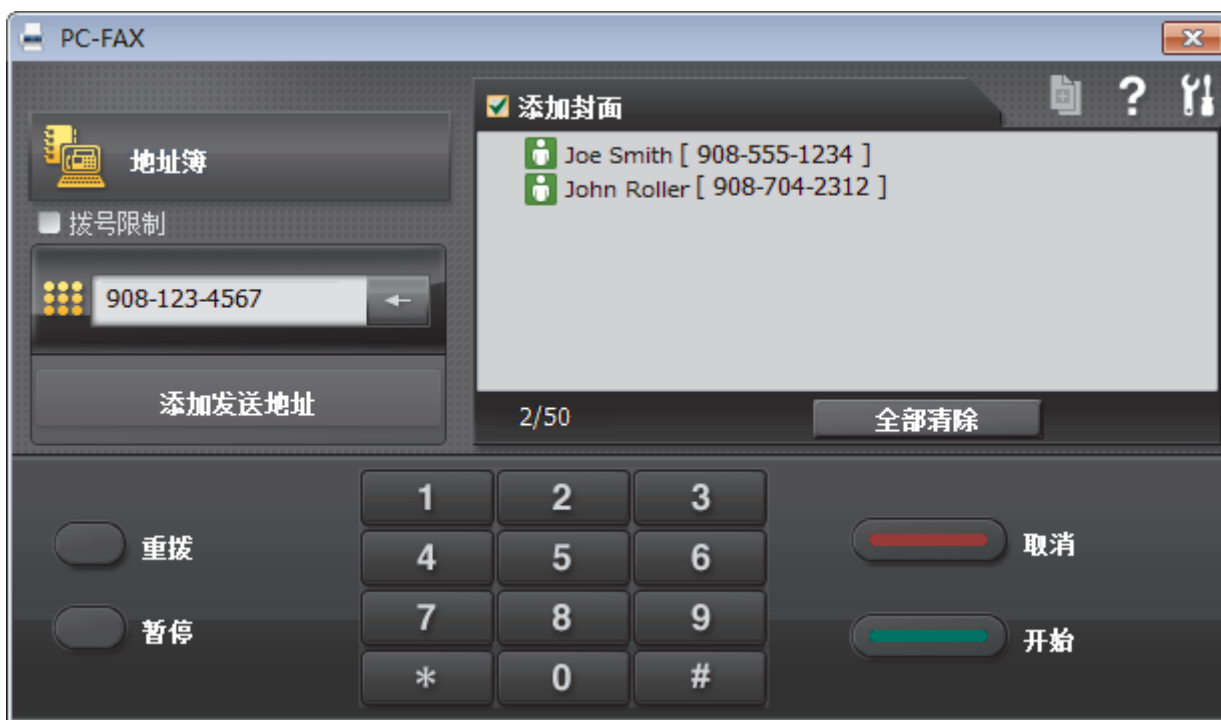

4. 使用以下任一方法，输入传真号码：
  - 点击拨号盘上的数字输入号码，然后按**添加发送地址**。

如果选中**拨号限制**复选框，将显示确认对话框，以便您使用拨号盘再次输入传真号码。此功能有助于防止将传真发送到错误的目的地。

- 点击**地址簿**按钮，然后从地址簿中选择一个成员或组。

发生错误时，点击**全部清除**删除全部输入内容。

5. 要包括封页，选中**添加封面**复选框。也可点击  创建或编辑封页。
6. 点击**开始**发送传真。

- 要取消传真，点击**取消**。
- 要重拨某一号码，点击**重拨**显示最近五个传真号码，从中选择所需号码后点击**开始**。

### ✓ 相关信息

- [PC-FAX \(Windows®\)](#)

## 将传真接收到计算机 (Windows®)

相关型号: DocuPrint M288 z

使用 Fuji Xerox PC-FAX 软件，可将传真接收到计算机中，筛选传真，然后仅打印需要的传真。

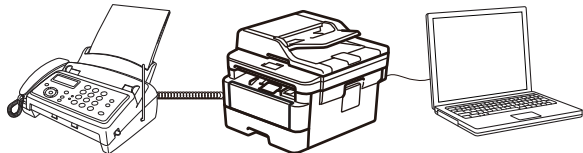

- 使用 PC-FAX 接收软件接收传真 (Windows®)

## 使用 PC-FAX 接收软件接收传真 (Windows®)

相关型号: DocuPrint M288 z

Fuji Xerox PC-FAX 接收软件用于在计算机上浏览并保存传真。该软件在安装 Fuji Xerox 软件和驱动程序时自动安装，并在本地或网络连接设备中运行。

- PC-FAX 接收仅支持黑白传真。

计算机关闭时，设备将继续接收并存储传真到 Fuji Xerox 设备的内存中。设备的液晶显示屏上将显示存储的接收传真的数量。启动此应用程序时，软件会立即将所有接收的传真转发到计算机中。如果您想让设备在传真发送到计算机之前或计算机关闭前打印一份备份，可启用备份打印选项。您可以从 Fuji Xerox 设备配置备份打印设置。

### ✓ 相关信息

- [将传真接收到计算机 \(Windows®\)](#)
  - [在计算机上运行 Fuji Xerox PC-FAX 接收 \(Windows®\)](#)
  - [浏览接收到的 PC-FAX 信息 \(Windows®\)](#)

## 在计算机上运行 Fuji Xerox PC-FAX 接收 (Windows®)

相关型号: DocuPrint M288 z



Fuji Xerox 建议选中**计算机启动时启动 PC-FAX 接收**复选框，这样软件将在计算机启动时自动启动并将传真传输至计算机。

### 1. 执行以下操作中的一项：

- Windows® 7

点击  (开始) > 所有程序 > Fuji Xerox > Fuji Xerox Utilities (Fuji Xerox 实用程序)。

点击下拉列表并选择本设备的型号名称 (如果尚未选择)。点击左侧操作栏中的 PC-FAX，然后点击**接收**。

- Windows® 8 和 Windows® 10

启动  (Fuji Xerox Utilities (Fuji Xerox 实用程序))，然后点击下拉列表并选择设备的型号名称 (如果尚未选择)。点击左侧导航栏中的 PC-FAX，然后点击**接收**。

### 2. 确认信息并点击**是**。

出现 PC-FAX 接收窗口。  (PC-Fax Receive (准备就绪)) 图标也将显示在计算机任务栏中。



### 相关信息

- [使用 PC-FAX 接收软件接收传真 \(Windows®\)](#)
  - [设置计算机进行 PC-FAX 接收 \(Windows®\)](#)
  - [将 Fuji Xerox 设备添加到 PC-FAX 接收 \(Windows®\)](#)



## 设置计算机进行 PC-FAX 接收 (Windows®)

相关型号: DocuPrint M288 z

1. 双击计算机任务栏中的  (PC-Fax Receive (准备就绪)) 图标。

出现 PC-FAX 接收窗口。

2. 点击 **设置**。
3. 根据需要配置这些选项：

### 首选项

配置为启动 Windows® 时自动启动 PC-FAX 接收。

### 保存

配置保存 PC-FAX 文件的路径并选择接收文档格式。

### 上传至

配置 SharePoint® 服务器路径并选择自动或手动上传 (仅适用于管理员) 的选项。

### 设备

选择您想让其接收 PC-FAX 的 Fuji Xerox 设备。

### 锁定 (仅适用于管理员)

限制没有管理员权限的用户配置如上所示的设置选项。

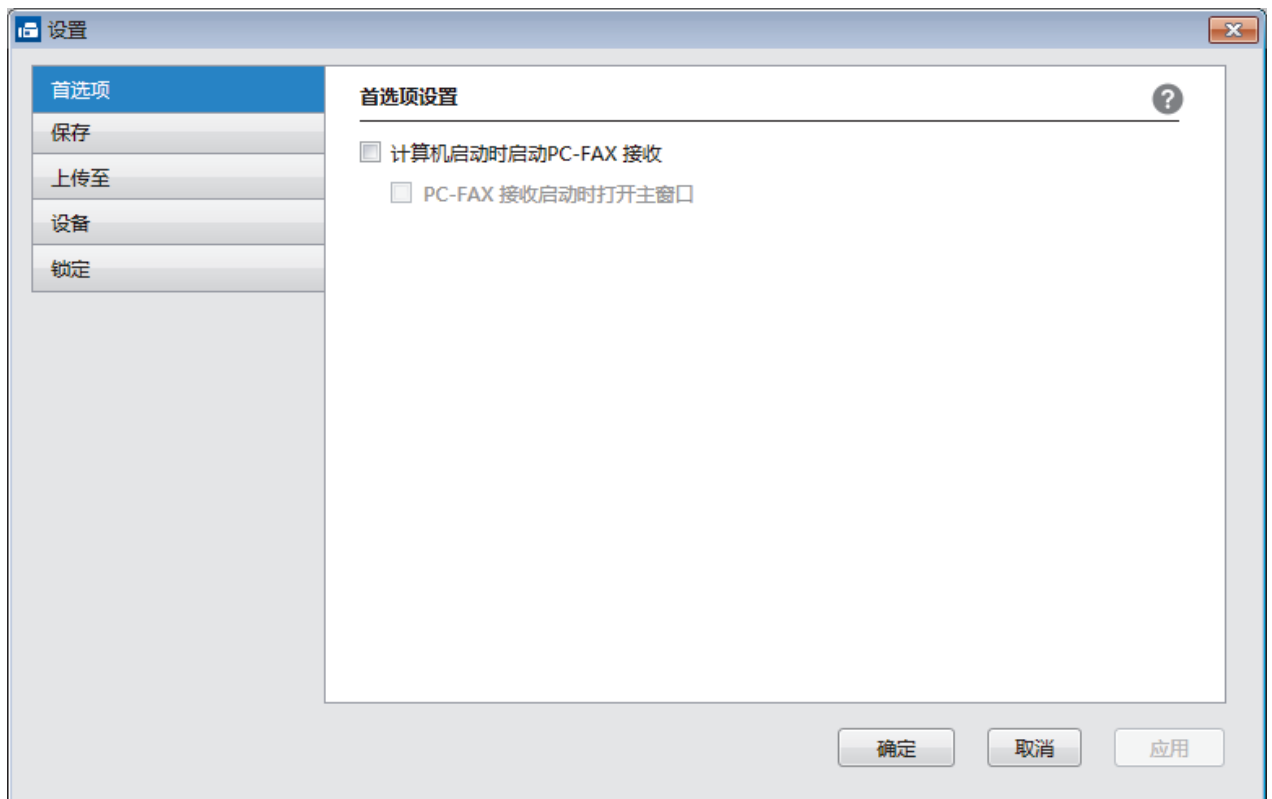

4. 点击 **确定**。

### ✓ 相关信息

- 在计算机上运行 Fuji Xerox PC-FAX 接收 (Windows®)

## 将 Fuji Xerox 设备添加到 PC-FAX 接收 (Windows®)

相关型号: DocuPrint M288 z

- 若您遵循网络用户说明安装设备，则设备已完成网络配置。

1. 双击计算机任务栏中的  (PC-Fax Receive (准备就绪)) 图标。  
出现 PC-FAX 接收窗口。
2. 点击 **设置**。
3. 点击 **设备** > **添加**。

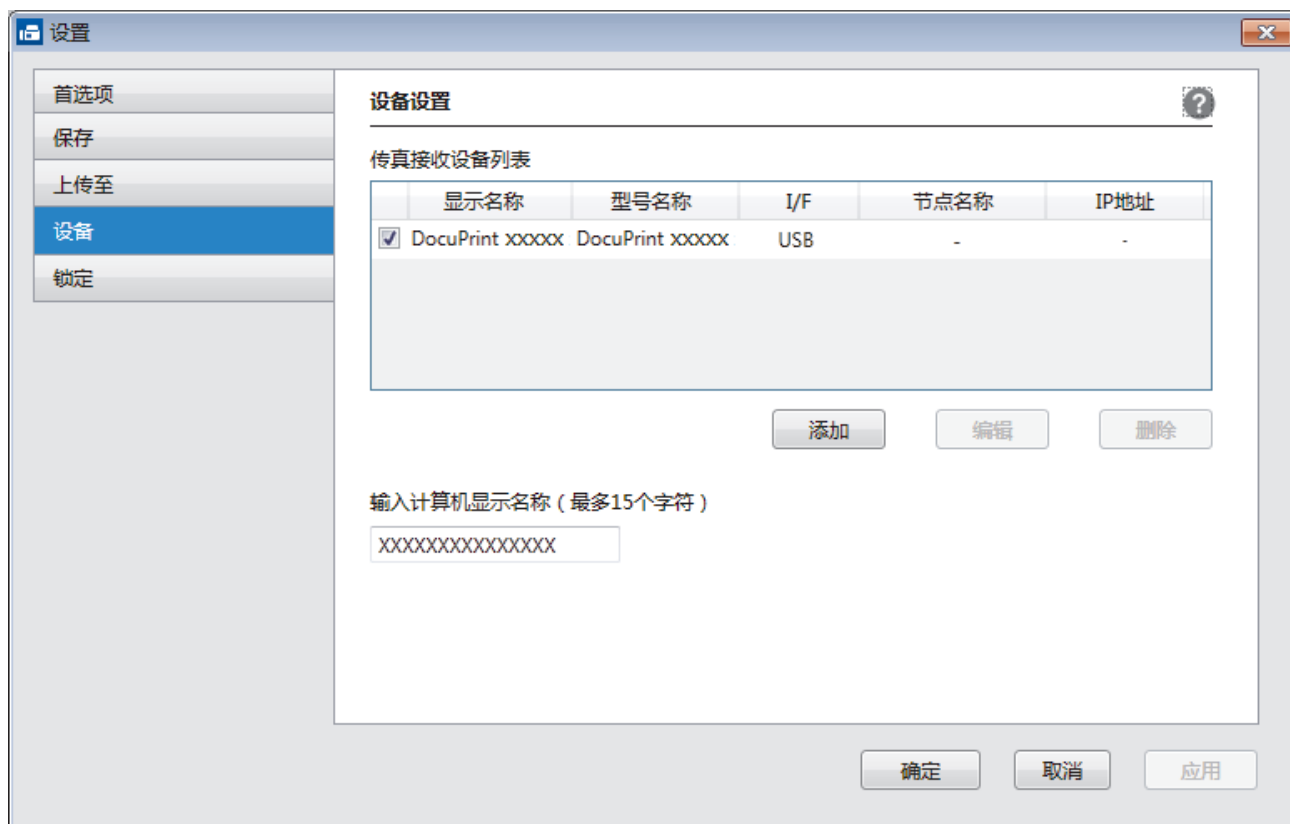

4. 选择合适的连接方式。

从以下自动搜索结果中选择您的设备。

已连接的 Fuji Xerox 设备将会显示。从列表中选择设备。点击**确定**。

**通过 IP 地址指定您的设备**

在 **IP 地址** 字段中输入设备的 IP 地址，然后点击**确定**。

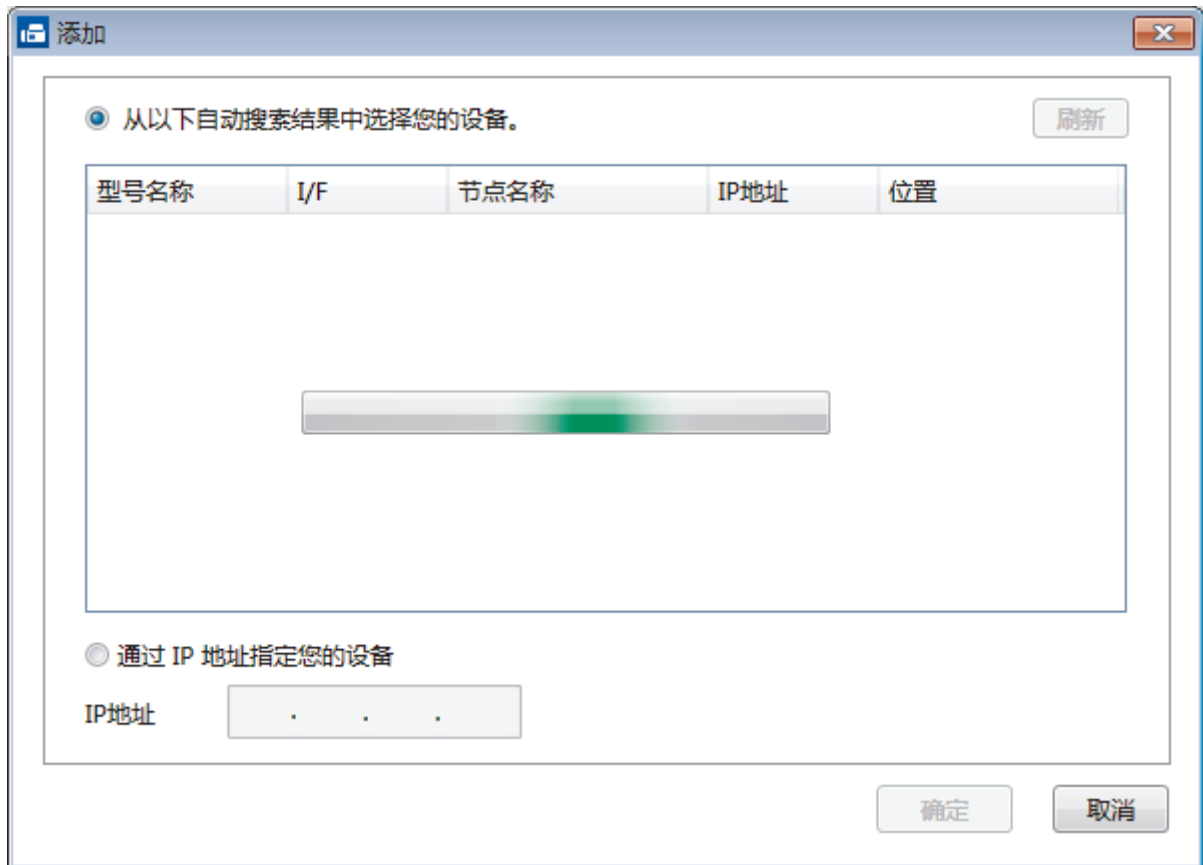

5. 要更改要显示在设备液晶显示屏上的计算机名称，在**输入计算机显示名称（最多 15 个字符）**字段中输入新名称。
6. 单击 **确定**。

### ✓ 相关信息

- 在计算机上运行 Fuji Xerox PC-FAX 接收 (Windows®)

## 浏览接收到的 PC-FAX 信息 (Windows®)

相关型号: DocuPrint M288 z

### 接收状态

图标	指示状态
	待机模式 无未读信息
	正在接收信息
	信息已收到 未读信息

1. 双击计算机任务栏中的  (PC-Fax Receive (准备就绪)) 图标。

出现 PC-FAX 接收窗口。

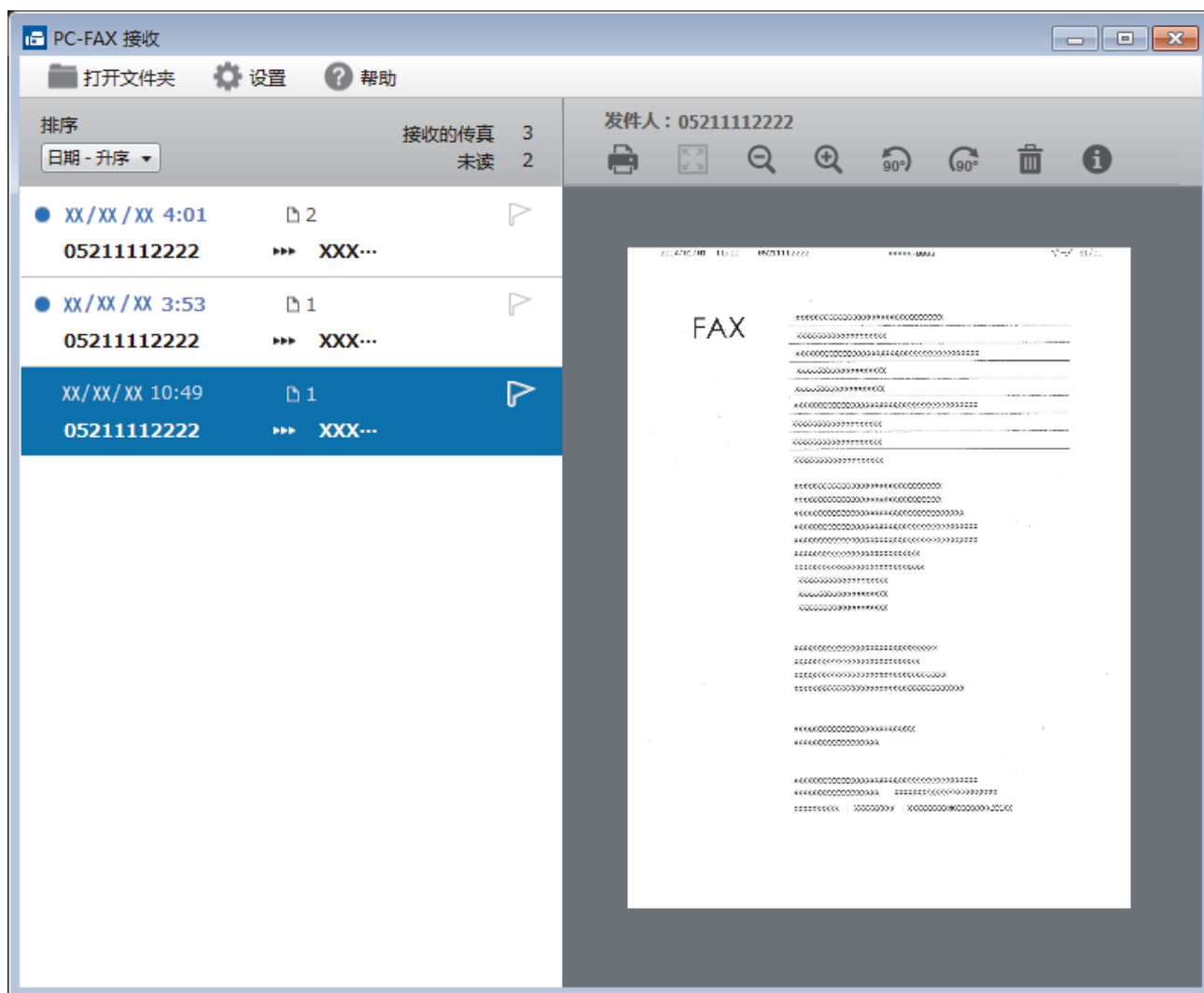

2. 点击列表中的任何传真即可进行浏览。
3. 结束后，点击窗口右上角的  关闭窗口。



即使关闭窗口后，PC-FAX 接收仍为激活状态且  (PC-Fax Receive (准备就绪)) 图标继续显示在计算机任务栏中。要关闭 PC-FAX 接收，点击计算机任务栏中的图标，然后点击**关闭**。



### 相关信息

- [使用 PC-FAX 接收软件接收传真 \(Windows®\)](#)

## PC-FAX (Mac) (仅发送)

使用 Fuji Xerox PC-FAX 软件直接从 Mac 发送传真，而无需打印。此功能有助于减少纸张消耗并节约时间。

- [从应用程序发送传真 \(Mac\)](#)

## 从应用程序发送传真 (Mac)

相关型号: DocuPrint M288 z

PC-FAX 仅支持黑白传真。即使原来的数据是彩色传真而且接收传真的设备支持彩色传真，也将发送黑白传真。

1. 在 Mac 应用程序中创建一个文档。
2. 在 Apple TextEdit 等应用程序中，点击**文件**菜单，然后选择**打印**。



如需设置更多页面设置选项，请点击**显示详细信息**按钮。

3. 点击应用程序弹出菜单，然后选择**发送传真**选项。

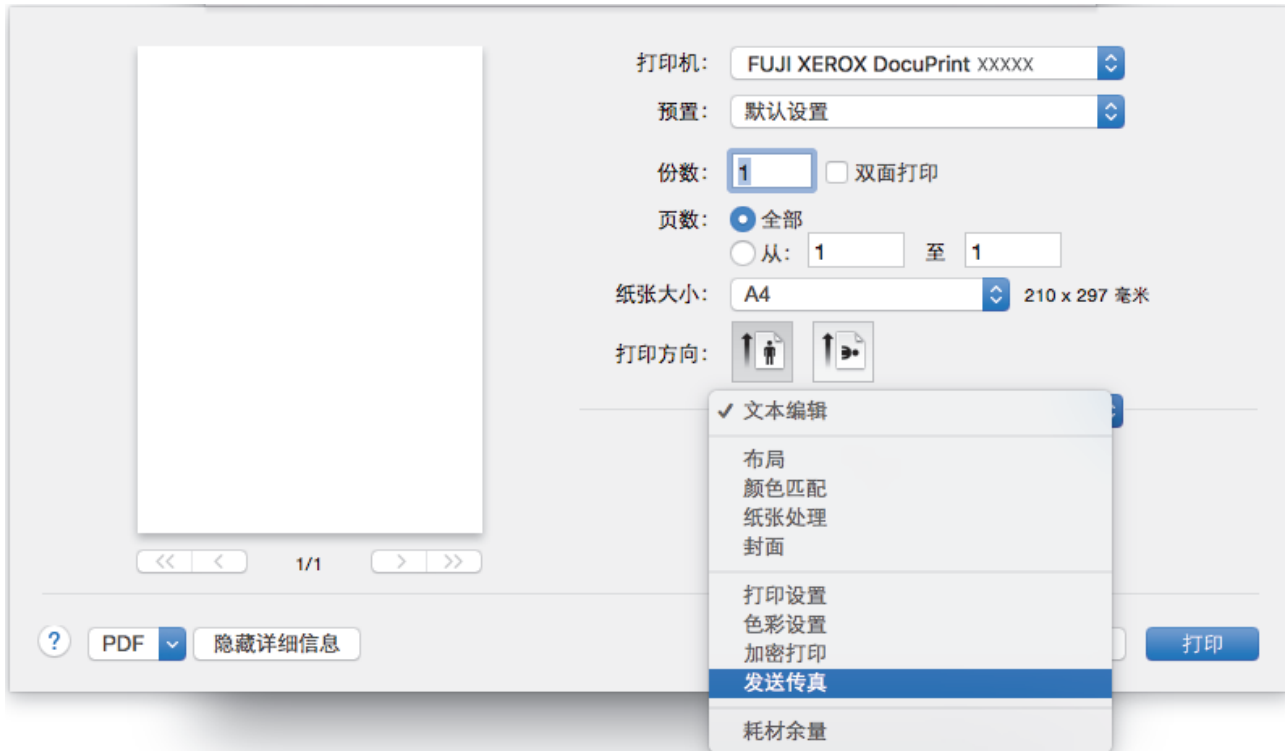

4. 点击**输出**弹出菜单，然后选择**传真**选项。

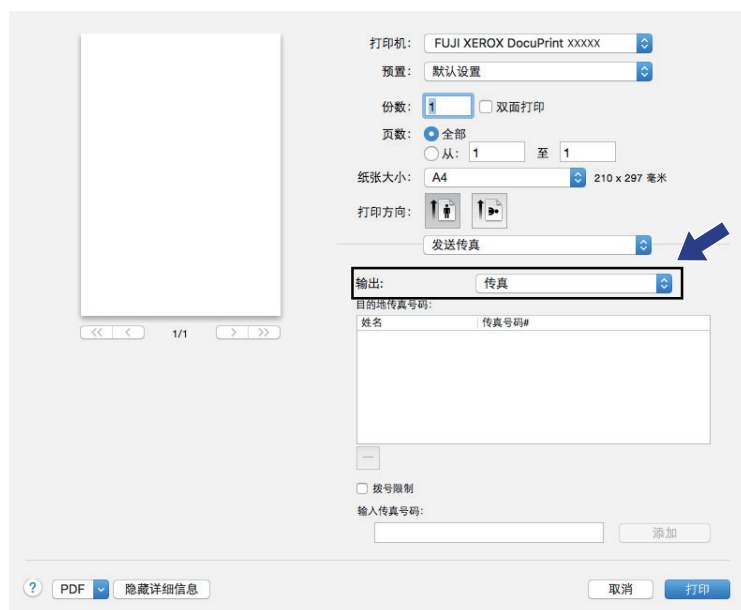

5. 在**输入传真号码**字段中输入传真号码，然后点击**添加**。  
传真号码将显示在 **目的地传真号码** 字段中。



若要将同一份传真发送到多个号码，请在输入第一个传真号码后点击**添加**按钮，然后输入下一个传真号码。输入的目的地传真号码都将在**目的地传真号码**字段中列出。

The screenshot shows a fax software interface with the following elements:

- Printer:** FUJI XEROX DocuPrint XXXXX
- Predefined:** 默认设置
- Copies:** 1, with a checkbox for 双面打印 (Double-sided printing).
- Pages:** 全部 (All), with radio buttons for 从: 1 至 1 (From: 1 to 1).
- Paper Size:** A4, 210 x 297 毫米
- Print Direction:** Two icons for orientation.
- Send Fax:** 发送传真
- Output:** 传真 (Fax)
- Destination Fax Numbers:** A table with columns for 姓名 (Name) and 传真号码# (Fax Number#). One entry is listed: 222-111-3333.
- Input Field:** 输入传真号码: (Input fax number) with an empty text box.
- Add Button:** 添加 (Add), highlighted with a blue arrow.
- Footer:** ? PDF 隐藏详细信息 (Hide details), 取消 (Cancel), 打印 (Print).

6. 点击打印发送传真。



## 相关信息

- PC-FAX (Mac) (仅发送)



## 网络

- 支持的基本网络功能
- 网络管理软件和实用程序
- 配置 Fuji Xerox 设备无线网络的其他方法
- 高级网络功能
- 适用于高级用户的技术信息

## 支持的基本网络功能

相关型号: DocuPrint M288 dw/DocuPrint M288 z

打印服务器因操作系统版本的不同而支持多种不同的功能。使用下表查看各操作系统所支持的网络功能和连接。

操作系统	Windows® 7 Windows® 8 Windows® 10	Windows Server® 2008/2008 R2/2012/2012 R2/2016	macOS v10. 11. x macOS v10. 12. x macOS v10. 13. x
打印	是	是	是
扫描	是		是
PC Fax 发送	是		是
PC Fax 接收	是		
BRAdmin Light	是	是	
网络基本管理	是	是	是
远程设置	是		
状态监视器	是		是
纵向配对	是		



- 请转到 Fuji Xerox 网站 (<http://www.fujixerox.com>) 上您的设备型号的下载页面, 下载最新版的 BRAdmin Light。



### 相关信息

- [网络](#)

## 网络管理软件和实用程序

相关型号: DocuPrint M288 dw/DocuPrint M288 z

使用管理实用程序配置和更改本 Fuji Xerox 设备的网络设置。

- [了解网络管理软件和实用程序](#)
- [使用计算机更改设备设置](#)
- [使用网络基本管理更改设备设置](#)

## 了解网络管理软件和实用程序

相关型号: DocuPrint M288 dw/DocuPrint M288 z

### 网络基本管理

网络基本管理实用程序使用标准网络浏览器通过超文本传输协议 (HTTP) 或基于安全套接字层的超文本传输协议 (HTTPS) 对设备进行管理。在您的浏览器中输入本设备的 IP 地址以访问和更改打印服务器设置。

### BRAdmin Light (Windows®)

BRAdmin Light 实用程序用于对网络中的 Fuji Xerox 设备进行初始设置。该实用程序可以在您的网络中搜索 Fuji Xerox 产品, 查看状态并配置如 IP 地址等基本网络设置。

请转到 Fuji Xerox 网站 (<http://www.fujixerox.com>) 上您的设备型号的下载页面, 下载 BRAdmin Light。



- 若您正在使用 Windows® 防火墙或反间谍软件或防病毒应用软件的防火墙功能, 请暂时禁用防火墙。确认可以进行打印时, 请遵循相关说明配置软件设置。

### 远程设置 (Windows® 和 Mac) (DocuPrint M288 z)

远程设置程序用于通过 Windows® 或 Mac 应用程序配置多项设备和网络设置。启动这一应用程序时, 设备上的设置将被自动下载至计算机并显示在计算机屏幕上。更改设置时, 可以直接将其上传至设备。



(Windows®)

此实用程序可用于 USB 或网络连接。

(Mac)

- 请转到 Fuji Xerox 网站 (<http://www.fujixerox.com>) 上您的设备型号的下载页面, 下载 Remote Setup。
- 此实用程序可用于 USB 连接。



### 相关信息

- [网络管理软件和实用程序](#)

## 配置 Fuji Xerox 设备无线网络的其他方法

相关型号: DocuPrint M288 dw/DocuPrint M288 z

若要将本设备连接至无线网络，我们建议您使用 Fuji Xerox 安装光盘。

- [配置 Fuji Xerox 设备的无线网络前](#)
- [配置设备的无线网络](#)
- [使用 Wi-Fi Protected Setup™ \(WPS\) 的一键式方式配置设备的无线网络](#)
- [使用 Wi-Fi Protected Setup™ \(WPS\) 的 PIN 方式配置设备的无线网络](#)
- [使用设备操作面板安装向导配置设备的无线网络](#)
- [不多址发送 SSID 时配置本设备的无线网络](#)
- [使用 Wi-Fi Direct®](#)

## 配置 Fuji Xerox 设备的无线网络前

相关型号: DocuPrint M288 dw/DocuPrint M288 z

尝试配置无线网络前，确认以下各项：

- 为实现日常文档打印的最佳效果，请将 Fuji Xerox 设备放置在尽量靠近无线局域网接入点/路由器的地方，并尽量减少中间的障碍物。这两台设备间的大型物体和墙壁，以及来自其他电子设备的干扰会影响文档的数据传输速度。

由于上述因素的限制，无线连接并非所有类型文档和应用程序的最佳连接方式。若要打印大文件，比如既有文本又有大图形的多页文档，您可以考虑使用数据传送速度较快的有线以太网连接（仅限支持型号）或具有最快处理速度的 USB 连接。

- 虽然本 Fuji Xerox 设备可以在有线和无线网络（仅限支持型号）中使用，但是一次仅可使用一种连接方式。不过，可同时使用无线网络连接和 Wi-Fi Direct 连接，也可同时使用有线网络连接（仅限支持型号）和 Wi-Fi Direct 连接。



如果您不确定安全信息，请咨询路由器制造商、系统管理员或因特网供应商。



### 相关信息

- [配置 Fuji Xerox 设备无线网络的其他方法](#)

## 配置设备的无线网络

相关型号: DocuPrint M288 dw/DocuPrint M288 z

1. 打开计算机，将 Fuji Xerox 安装光盘插入计算机中。
  - 对于 Windows<sup>®</sup>，请遵循以下说明。
  - 在 Fuji Xerox 网站上 <http://www.fujixerox.com> 内，您的设备型号下载页面中，可以下载 Mac 的打印机驱动程序。
2. 将自动显示开始屏幕。  
选择所需语言，然后遵循屏幕提示进行操作。



如果 Fuji Xerox 安装屏幕未出现，请执行以下操作：

- (Windows<sup>®</sup> 7)  
转到**计算机**。双击 CD/DVD 图标，然后双击 **start.exe**。
- (Windows<sup>®</sup> 8 和 Windows<sup>®</sup> 10)  
点击任务栏中的  (**文件资源管理器**) 图标，然后转到 **计算机(这台电脑)**。双击 CD/DVD 图标，然后双击 **start.exe**。
- 出现**用户帐户控制**屏幕时，点击**是**。

3. 选择**无线网络连接 (Wi-Fi)**，然后点击**下一步**。
4. 按照屏幕提示进行操作。

您已完成了无线网络设置。若要安装操作设备所必需的**全套驱动程序和软件包**，将 Fuji Xerox 安装光盘插入计算机中，或转到 Fuji Xerox 网站 (<http://www.fujixerox.com>) 上您的设备型号的下載页面。



### 相关信息

- [配置 Fuji Xerox 设备无线网络的其他方法](#)

## 使用 Wi-Fi Protected Setup™ (WPS) 的一键式方式配置设备的无线网络

相关型号: DocuPrint M288 dw/DocuPrint M288 z

如果您的无线接入点/路由器支持 WPS (PBC: 一键式配置), 您可以从设备的操作面板菜单使用 WPS 配置无线网络设置。

 支持 WPS 的路由器或接入点标有如下标志:



1. 按  [设置] > [所有设置] > [网络] > [无线局域网] > [WPS]。
2. 显示 [将网络接口切换为无线?] 时, 按 [是]。  
此操作将启动无线设置向导。要取消, 请按 [否]。
3. 触摸屏上显示 [在无线接入点/路由器上启动 WPS, 然后按 [确定]] 时, 按无线接入点/路由器上的 WPS 按钮。然后, 按设备上的 [OK]。本设备将自动检测无线接入点/路由器并尝试连接到无线网络。

如果已成功连接无线设备, 设备液晶显示屏上会显示 [已连接]。

您已完成了无线网络设置。若要安装操作设备所必需的全套驱动程序和软件包, 将 Fuji Xerox 安装光盘插入计算机中, 或转到 Fuji Xerox 网站 (<http://www.fujixerox.com>) 上您的设备型号的下载页面。

### 相关信息

- [配置 Fuji Xerox 设备无线网络的其他方法](#)

#### 相关主题:

- [无线网络报告错误代码](#)



## 使用 Wi-Fi Protected Setup™ (WPS) 的 PIN 方式配置设备的无线网络

相关型号: DocuPrint M288 dw/DocuPrint M288 z

如果您的无线局域网接入点/路由器支持 WPS，您可以使用个人识别码 (PIN) 方式配置无线网络设置。

PIN 方式是由 Wi-Fi Alliance® 开发的连接方式之一。通过向注册器 (管理无线局域网的设备) 提交 Enrollee (您的设备) 创建的 PIN，您可以设置无线网络和安全设置。有关如何访问 WPS 模式的更多信息，请参见无线接入点/路由器附带的说明书。

### 类型 A

无线局域网接入点/路由器 (1) 兼作注册器时的连接:

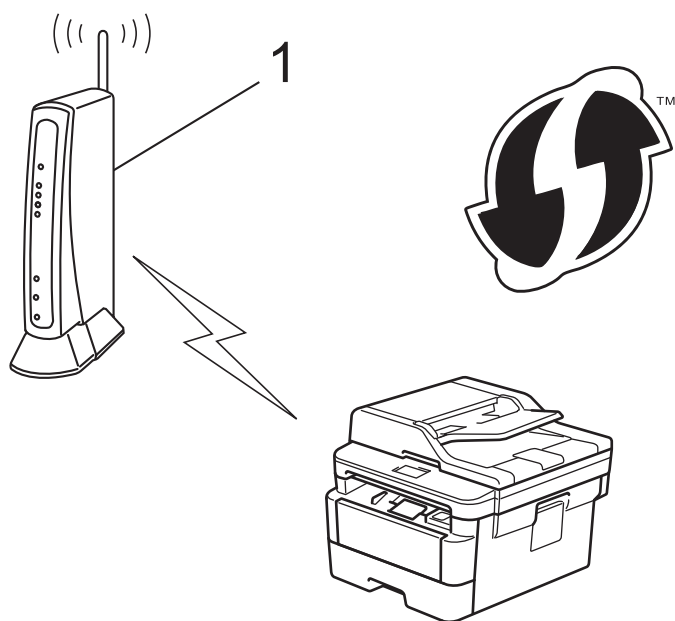

### 类型 B

当另一台设备 (2) (比如计算机) 被用作注册器时的连接:

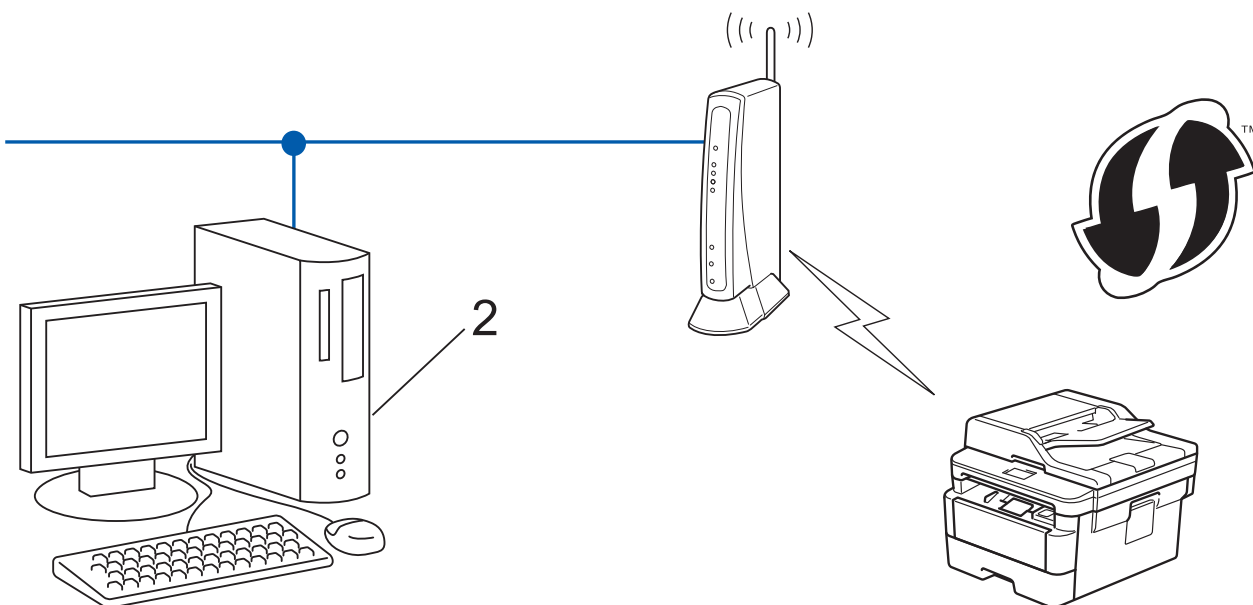

 支持 WPS 的路由器或接入点标有如下标志：



1. 按  [设置] > [所有设置] > [网络] > [无线局域网] > [有 PIN 密码的 WPS]。
2. 显示 [将网络接口切换为无线?] 时，按 [是]。  
此操作将启动无线设置向导。要取消，请按 [否]。
3. 液晶显示屏会显示 8 位 PIN，同时设备开始搜索无线局域网接入点/路由器。
4. 使用联网的计算机，在您的浏览器地址栏中输入用作注册器的设备的 IP 地址。（例如：<http://192.168.1.2>）
5. 转到 WPS 设置页面并输入 PIN，然后遵循屏幕上的说明操作。

-  注册器通常是无线局域网接入点/路由器。
- 根据无线局域网接入点/路由器的品牌不同，设置页面也会有所不同。更多信息，请参见您的无线局域网接入点/路由器附带的说明书。

**如果您将 Windows® 7、Windows® 8、或 Windows® 10 计算机用作注册器，请完成以下步骤：**

6. 执行以下操作之一：
  - (Windows® 7)  
单击  (开始) > 设备和打印机 > 添加设备。
  - (Windows® 8)  
将鼠标移至桌面的右下角。出现菜单栏时，单击设置 > 控制面板 > 硬件和声音 > 查看设备和打印机 > 添加设备。



- 要将 Windows® 7 或 Windows® 8 计算机用作注册器，必须预先在网络中注册。更多信息，请参见您的无线局域网接入点/路由器附带的说明书。
- 如果您将 Windows® 7 或 Windows® 8 用作注册器，则可以在无线配置之后遵循屏幕提示安装打印机驱动程序。若要安装完整的驱动程序和软件包，使用随机安装光盘上的 Fuji Xerox 安装程序。

7. 选择设备，然后点击**下一步**。
8. 输入中液晶显示屏上显示的 PIN，然后点击**下一步**。
9. (Windows® 7) 选择您的网络，然后点击**下一步**。
10. 点击**关闭**。

如果已成功连接无线设备，设备液晶显示屏上会显示 [已连接]。

您已完成了无线网络设置。若要安装操作设备所必需的**全套驱动程序和软件包**，将 Fuji Xerox 安装光盘插入计算机中，或转到 Fuji Xerox 网站 (<http://www.fujixerox.com>) 上您的设备型号的下页。



### 相关信息

- [配置 Fuji Xerox 设备无线网络的其他方法](#)

#### 相关主题：

- [无线网络报告错误代码](#)

## 使用设备操作面板安装向导配置设备的无线网络

相关型号: DocuPrint M288 dw/DocuPrint M288 z

建议您先记下您的无线网络设置，然后再配置设备。您需要输入该信息才能继续进行配置。

1. 检查并记录正在连接的计算机当前的无线网络设置。

网络名称 (SSID)
-------------

网络密钥
------

例如:

网络名称 (SSID)
-------------

HELLO
-------

网络密钥
------

12345
-------



- 您的接入点/路由器可能支持使用多个 WEP 密钥，但是本 Fuji Xerox 设备仅支持使用第一个 WEP 密钥。
- 设置过程中如果需要联系 Fuji Xerox 呼叫中心寻求帮助，请务必先准备好 SSID（网络名称）和网络密钥。我们无法帮助您确定此信息。
- 如果您不确定 SSID 和网络密钥等信息，将无法继续进行无线设置。

### 如何找到此信息？

- 检查无线接入点/路由器随附的说明书。
- 初始 SSID 可能是制造商的名称或型号名称。
- 如果您不确定安全信息，请咨询路由器制造商、系统管理员或因特网供应商。

2. 按  [设置] > [所有设置] > [网络] > [无线局域网] > [设置向导]。
3. 显示 [将网络接口切换为无线?] 时，按 [是]。  
此操作将启动无线设置向导。要取消，请按 [否]。
4. 设备将搜索网络并显示可用的 SSID 列表。  
如果显示 SSID 列表，按 ▲ 或 ▼ 显示您想连接的 SSID，然后按该 SSID。
5. 按 [OK]。
6. 执行以下操作之一：
  - 如果您使用的验证和加密方法需要网络密钥，请输入您在第一步记下的网络密钥。  
输入所有的字符后，请按 [OK]。
  - 如果您的认证方法为开放系统且加密模式为无，请转到下一步。
  - 如果您的无线局域网接入点/路由器支持 WPS，将显示 [所选接入点/路由器支持 WPS。是否使用 WPS?]。若要使用自动无线模式连接本设备，请按 [是]。(如果选择 [否]，请输入您在第一步中记录的网络密钥。) 显示 [在无线接入点/路由器上启动 WPS，然后按 [下一步]。] 时，按无线局域网接入点/路由器上的 WPS 按钮，然后按 [下一步]。
7. 设备将尝试连接到您选择的无线设备。

如果已成功连接无线设备，设备液晶显示屏上会显示 [已连接]。

---

您已完成了无线网络设置。若要安装操作设备所必需的**全套驱动程序和软件包**，将 Fuji Xerox 安装光盘插入计算机中，或转到 Fuji Xerox 网站 (<http://www.fujixerox.com>) 上您的设备型号的下载页面。

## 相关信息

- [配置 Fuji Xerox 设备无线网络的其他方法](#)

### 相关主题：

- [如何在 Fuji Xerox 设备上输入文本](#)
  - [无线网络报告错误代码](#)
-

## 不多址发送 SSID 时配置本设备的无线网络

相关型号: DocuPrint M288 dw/DocuPrint M288 z

建议您先记下您的无线网络设置，然后再配置设备。您需要输入该信息才能继续进行配置。

1. 检查并记下当前的无线网络设置。

网络名称 (SSID)			
通信模式	身份验证方式	加密模式	网络密钥
基础架构	开放系统	无	-
		WEP	
	共享密钥	WEP	
	WPA/WPA2-PSK	AES	
		TKIP	

例如:

网络名称 (SSID)			
HELLO			
通信模式	身份验证方式	加密模式	网络密钥
基础架构	WPA2-PSK	AES	12345678



如果路由器使用 WEP 加密，请输入作为第一个 WEP 密钥使用的密钥。您的 Fuji Xerox 设备仅支持使用第一个 WEP 密钥。

2. 按  [设置] > [所有设置] > [网络] > [无线局域网] > [设置向导]。
3. 显示 [将网络接口切换为无线?] 时，按 [是]。  
此操作将启动无线设置向导。要取消，请按 [否]。
4. 设备将搜索网络并显示可用的 SSID 列表。按 ▲ 或 ▼ 显示 [<新建 SSID>]。按 [<新建 SSID>]，然后按 [OK]。
5. 输入 SSID 名称，然后按 [OK]。
6. 当出现提示时，按 [基础架构]。
7. 选择验证方法。
8. 执行以下操作之一：
  - 如果选择了 [开放系统] 选项，按 [无] 或 [WEP]。  
如果将加密类型选择为 [WEP] 选项，输入 WEP 密钥，然后按 [OK]。
  - 如果选择了 [共享密钥] 选项，输入 WEP 密钥，然后按 [OK]。
  - 如果选择了 [WPA/WPA2-PSK] 选项，按 [TKIP+AES] 或 [AES]。  
输入 WPA™ 密钥，然后按 [OK]。



您的 Fuji Xerox 设备仅支持使用第一个 WEP 密钥。

9. 设备将尝试连接到您选择的无线设备。

如果已成功连接无线设备，设备液晶显示屏上会显示 [已连接]。

---

您已完成了无线网络设置。若要安装操作设备所必需的**全套驱动程序和软件包**，将 Fuji Xerox 安装光盘插入计算机中，或转到 Fuji Xerox 网站 (<http://www.fujixerox.com>) 上您的设备型号的下载页面。

## ✓ 相关信息

- [配置 Fuji Xerox 设备无线网络的其他方法](#)

### 相关主题：

- [我无法完成无线网络设置配置](#)
  - [如何在 Fuji Xerox 设备上输入文本](#)
  - [无线网络报告错误代码](#)
-

## 使用 Wi-Fi Direct®

- [使用 Wi-Fi Direct 从移动设备打印或扫描](#)
- [配置 Wi-Fi Direct 网络](#)
- [我无法完成无线网络设置配置](#)



## 使用 Wi-Fi Direct 从移动设备打印或扫描

相关型号: DocuPrint M288 dw/DocuPrint M288 z

Wi-Fi Direct 是 Wi-Fi Alliance® 开发的其中一种无线配置方法。通过这种方法,您可以在不使用接入点的情况下,在本 Fuji Xerox 设备和 Android™ 设备、Windows® 设备、iPhone、iPod touch、iPad 等移动设备之间配置一个加密的无线网络。Wi-Fi Direct 支持使用 Wi-Fi Protected Setup™ (WPS) 的一键式或 PIN 方式配置无线网络。您还可以手动设置 SSID 和密码来配置无线网络。本 Fuji Xerox 设备的 Wi-Fi Direct 功能支持采用 AES 加密的 WPA2™ 安全机制。

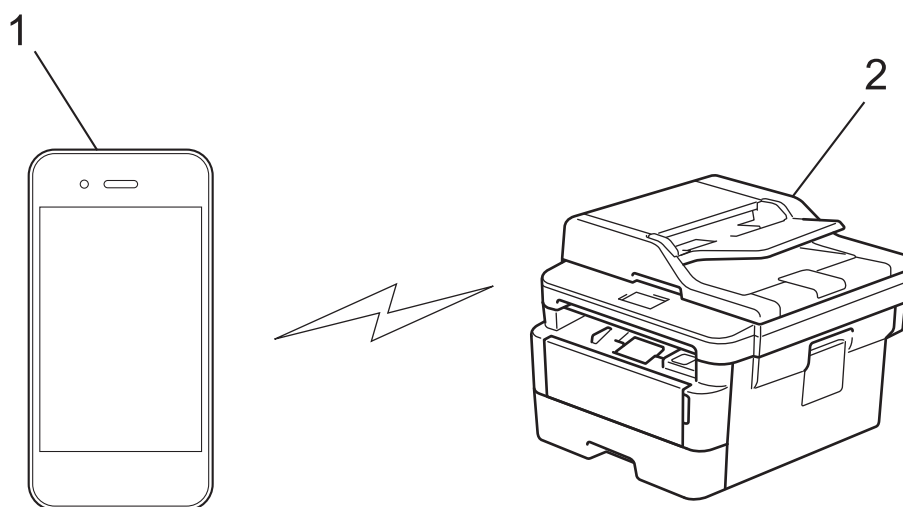

1. 移动设备
2. 您的 Fuji Xerox 设备



- 虽然 Fuji Xerox 设备可在有线和无线网络中使用,但是一次只能使用一种连接方法。不过,可同时使用无线网络连接和 Wi-Fi Direct 连接,也可同时使用有线网络连接(仅限支持型号)和 Wi-Fi Direct 连接。
- 支持 Wi-Fi Direct 的设备可成为组拥有者 (G/O)。配置 Wi-Fi Direct 网络时, G/O 用作接入点。

### ✓ 相关信息

- [使用 Wi-Fi Direct®](#)

## 配置 Wi-Fi Direct 网络

从本设备的操作面板配置 Wi-Fi Direct 网络设置。

- [Wi-Fi Direct 网络配置概述](#)
- [使用一键式方式配置 Wi-Fi Direct 网络](#)
- [使用 Wi-Fi Protected Setup™ \(WPS\) 的一键式方式配置 Wi-Fi Direct 网络](#)
- [使用 PIN 方式配置 Wi-Fi Direct 网络](#)
- [使用 Wi-Fi Protected Setup™ \(WPS\) 的 PIN 方式配置 Wi-Fi Direct 网络](#)
- [手动配置 Wi-Fi Direct 网络](#)

## Wi-Fi Direct 网络配置概述

相关型号: DocuPrint M288 dw/DocuPrint M288 z

下列说明提供在无线网络环境中配置 Fuji Xerox 设备的五种方法。请根据具体环境选择您喜欢的配置方法:

检查移动设备的配置。

1. 您的移动设备是否支持 Wi-Fi Direct?

选项	说明
是	转到步骤 2。
否	转到步骤 3。

2. 您的移动设备是否支持 Wi-Fi Direct 的一键式配置?

选项	说明
是	>> 相关信息:使用一键式方式配置 Wi-Fi Direct 网络
否	>> 相关信息:使用 PIN 方式配置 Wi-Fi Direct 网络

3. 您的移动设备是否支持 Wi-Fi Protected Setup™ (WPS)?

选项	说明
是	转到步骤 4。
否	>> 相关信息:手动配置 Wi-Fi Direct 网络

4. 您的移动设备是否支持 Wi-Fi Protected Setup™ (WPS) 的一键式配置?

选项	说明
是	>> 相关信息:使用 Wi-Fi Protected Setup™ (WPS) 的一键式方式配置 Wi-Fi Direct 网络
否	>> 相关信息:使用 Wi-Fi Protected Setup™ (WPS) 的 PIN 方式配置 Wi-Fi Direct 网络

若要在使用 Wi-Fi Direct 的一键式配置或使用 Wi-Fi Direct 的 PIN 方式配置进行配置的 Wi-Fi Direct 网络中使用 Print Utility 功能,您用来配置 Wi-Fi Direct 的设备必须运行 Android™ 4.0 或更高版本。

### ✓ 相关信息

- [配置 Wi-Fi Direct 网络](#)

#### 相关主题:

- [使用一键式方式配置 Wi-Fi Direct 网络](#)
- [使用 Wi-Fi Protected Setup™ \(WPS\) 的一键式方式配置 Wi-Fi Direct 网络](#)
- [使用 PIN 方式配置 Wi-Fi Direct 网络](#)
- [使用 Wi-Fi Protected Setup™ \(WPS\) 的 PIN 方式配置 Wi-Fi Direct 网络](#)
- [手动配置 Wi-Fi Direct 网络](#)



## 使用一键式方式配置 Wi-Fi Direct 网络

相关型号: DocuPrint M288 dw/DocuPrint M288 z

若您的移动设备支持 Wi-Fi Direct，则可遵循以下步骤配置 Wi-Fi Direct 网络：



当设备接收到来自移动设备的 Wi-Fi Direct 连接请求时，液晶显示屏上将显示 [收到 Wi-Fi Direct 连接请求。按 [OK] 连接。] 消息。按 [OK] 连接。

1. 按  [设置] > [所有设置] > [网络] > [Wi-Fi Direct] > [按钮]。
2. 设备液晶显示屏上显示 [激活其它设备的 Wi-Fi Direct 功能 然后按 [OK]] 时，激活移动设备上的 Wi-Fi Direct 功能（有关说明，请参见移动设备的使用说明书）。按本设备上的 [OK]。  
Wi-Fi Direct 设置随即启动。要取消，请按 。
3. 执行以下操作之一：
  - Fuji Xerox 设备是组拥有者（G/O）时，直接将移动设备连接到设备。
  - 当本 Fuji Xerox 设备不是 G/O 时，本设备将显示可以用于配置 Wi-Fi Direct 网络的设备名称。选择您想连接的移动设备。按可重新搜索可用设备 [重新扫描]。
4. 如果已成功连接移动设备，设备液晶显示屏上会显示 [已连接]。Wi-Fi Direct 网络设置已完成。



### 相关信息

- [配置 Wi-Fi Direct 网络](#)

#### 相关主题：

- [Wi-Fi Direct 网络配置概述](#)

## 使用 Wi-Fi Protected Setup™ (WPS) 的一键式方式配置 Wi-Fi Direct 网络

相关型号: DocuPrint M288 dw/DocuPrint M288 z

如果移动设备支持 WPS (PBC: 一键式配置), 请执行下列步骤来配置 Wi-Fi Direct 网络。



当设备接收到来自移动设备的 Wi-Fi Direct 连接请求时, 液晶显示屏上将显示 [收到 Wi-Fi Direct 连接请求。按 [OK] 连接。] 消息。按 [OK] 连接。

1. 按  [设置] > [所有设置] > [网络] > [Wi-Fi Direct] > [组拥有者]。
2. 按 [开]。
3. 按 ▲ 或 ▼ 选择 [按钮] 选项。按 [按钮]。
4. 设备的液晶显示屏上显示 [激活其它设备的 Wi-Fi Direct 功能 然后按 [OK]] 时, 激活移动设备上的 WPS 一键式配置方法 (有关说明, 请参见移动设备的使用说明书)。在您的 Fuji Xerox 设备上按 [OK]。

Wi-Fi Direct 设置随即启动。要取消, 请按 .

5. 如果已成功连接移动设备, 设备液晶显示屏上会显示 [已连接]。Wi-Fi Direct 网络设置已完成。



### 相关信息

- [配置 Wi-Fi Direct 网络](#)

#### 相关主题:

- [Wi-Fi Direct 网络配置概述](#)



## 使用 PIN 方式配置 Wi-Fi Direct 网络

相关型号: DocuPrint M288 dw/DocuPrint M288 z

若您的移动设备支持 Wi-Fi Direct 的 PIN 方式, 则可遵循以下步骤配置 Wi-Fi Direct 网络:



当设备接收到来自移动设备的 Wi-Fi Direct 连接请求时, 液晶显示屏上将显示 [收到 Wi-Fi Direct 连接请求。按 [OK] 连接。] 消息。按 [OK] 连接。

1. 按  [设置] > [所有设置] > [网络] > [Wi-Fi Direct] > [PIN 码]。
2. 设备液晶显示屏上显示 [激活其它设备的 Wi-Fi Direct 功能 然后按 [OK]] 时, 激活移动设备上的 Wi-Fi Direct 功能 (有关说明, 请参见移动设备的使用说明书)。按本设备上的 [OK]。  
Wi-Fi Direct 设置随即启动。要取消, 请按 。
3. 执行以下操作之一:
  - 当本 Fuji Xerox 设备为组拥有者 (G/O) 时, 本设备将等待您的移动设备发出的连接请求。显示 [PIN 码] 时, 在本 Fuji Xerox 设备上输入移动设备上显示的 PIN。按 [OK] 完成设置。  
如果本 Fuji Xerox 设备上显示 PIN, 请在移动设备上输入此 PIN。
  - 当本 Fuji Xerox 设备不是 G/O 时, 本设备将显示可以用于配置 Wi-Fi Direct 网络的设备名称。选择您想连接的移动设备, 然后按 [OK]。按可重新搜索可用设备 [重新扫描]。
4. 执行以下操作之一:
  - 按 [显示 PIN 码] 在本 Fuji Xerox 设备上显示 PIN, 然后在移动设备上输入此 PIN。转至下一步。
  - 按 [输入 PIN 码] 在本 Fuji Xerox 设备上输入移动设备上显示的 PIN, 然后按 [OK]。转至下一步。  
如果移动设备不显示 PIN, 请在 Fuji Xerox 设备上按 。返回到第一步, 然后重试。
5. 如果已成功连接移动设备, 设备液晶显示屏上会显示 [已连接]。Wi-Fi Direct 网络设置已完成。



### 相关信息

- [配置 Wi-Fi Direct 网络](#)

#### 相关主题:

- [Wi-Fi Direct 网络配置概述](#)

## 使用 Wi-Fi Protected Setup™ (WPS) 的 PIN 方式配置 Wi-Fi Direct 网络

相关型号: DocuPrint M288 dw/DocuPrint M288 z

若您的移动设备支持 Wi-Fi Protected Setup™ (WPS) 的 PIN 方式, 则可遵循以下步骤配置 Wi-Fi Direct 网络:



当设备接收到来自移动设备的 Wi-Fi Direct 连接请求时, 液晶显示屏上将显示 [收到 Wi-Fi Direct 连接请求。按 [OK] 连接。] 消息。按 [OK] 连接。

1. 按  [设置] > [所有设置] > [网络] > [Wi-Fi Direct] > [组拥有者]。
2. 按 [开]。
3. 按 ▲ 或 ▼ 选择 [PIN 码] 选项。按 [PIN 码]。
4. 显示 [激活其它设备的 Wi-Fi Direct 功能 然后按 [OK]] 时, 激活移动设备上的 WPS PIN 配置方法 (有关说明, 请参见移动设备的使用说明书), 然后按本 Fuji Xerox 设备上的 [OK]。

Wi-Fi Direct 设置随即启动。要取消, 请按 .

5. 本设备将等待您的移动设备发出的连接请求。显示 [PIN 码] 时, 在本设备上输入移动设备上显示的 PIN。按 [OK]。
6. 如果已成功连接移动设备, 设备液晶显示屏上会显示 [已连接]。Wi-Fi Direct 网络设置已完成。



### 相关信息

- [配置 Wi-Fi Direct 网络](#)

#### 相关主题:

- [Wi-Fi Direct 网络配置概述](#)

## 手动配置 Wi-Fi Direct 网络

相关型号: DocuPrint M288 dw/DocuPrint M288 z

若您的移动设备不支持 Wi-Fi Direct 和 WPS，则必须手动配置 Wi-Fi Direct 网络。



当设备接收到来自移动设备的 Wi-Fi Direct 连接请求时，液晶显示屏上将显示 [收到 Wi-Fi Direct 连接请求。按 [OK] 连接。] 消息。按 [OK] 连接。

1. 按  [设置] > [所有设置] > [网络] > [Wi-Fi Direct] > [手动]。
2. 设备将显示 SSID 名称和密码，持续两分钟。转到您移动设备的无线网络设置屏幕，选择 SSID 名称，然后输入密码。
3. 如果已成功连接移动设备，设备液晶显示屏上会显示 [已连接]。Wi-Fi Direct 网络设置已完成。



### 相关信息

- [配置 Wi-Fi Direct 网络](#)

#### 相关主题:

- [Wi-Fi Direct 网络配置概述](#)



## 高级网络功能

- 打印网络配置报告
- 打印无线网络报告
- 使用网络基本管理与 SNTP 服务器同步时间

## 打印网络配置报告

相关型号: DocuPrint M288 dw/DocuPrint M288 z

网络配置报告会列出包括网络打印服务器设置在内的网络配置。



- 节点名称: 节点名称出现在当前的网络配置报告上。对于有线网络, 默认节点名称为 "BRNxxxxxxxxxxxx"; 对于无线网络, 默认节点名称为 "BRWxxxxxxxxxxxx" (其中, "xxxxxxxxxxxx" 为本设备的 MAC 地址/以太网地址)。
- 如果网络配置报告上的 [IP Address] 显示为 0.0.0.0, 请稍等一分钟后再重新打印。
- 您可以在该报告上找到设备的 IP 地址、子网掩码、节点名称和 MAC 地址等设置信息, 例如:
  - IP 地址: 192.168.0.5
  - 子网掩码: 255.255.255.0
  - 节点名称: FXN000ca0000499
  - MAC 地址: 00-0c-a0-00-04-99

1. 按  [设置] > [所有设置] > [打印报告] > [网络配置]。
2. 按 [是]。  
设备会打印网络配置报告。



### 相关信息

- [高级网络功能](#)

#### 相关主题:

- [在哪可以找到 Fuji Xerox 设备的网络设置?](#)
- [我想检查我的网络设备是否正确运行](#)
- [访问网络基本管理](#)

## 打印无线网络报告

相关型号: DocuPrint M288 dw/DocuPrint M288 z

无线网络报告反映设备的无线状态。如果无线连接失败，请查看所打印报告上的错误代码。

1. 按  [设置] > [所有设置] > [打印报告] > [无线局域网报告]。
2. 按 [是]。  
设备将打印无线网络报告。

如果无法打印无线网络报告，请检查设备是否发生错误。如果没有发现错误，请等待一分钟，然后尝试重新打印报告。

### 相关信息

- [高级网络功能](#)
  - [无线网络报告错误代码](#)

#### 相关主题:

- [我的 Fuji Xerox 设备无法进行网络打印、扫描或 PC-FAX 接收。](#)
- [我想检查我的网络设备是否正确运行](#)

## 无线网络报告错误代码

相关型号: DocuPrint M288 dw/DocuPrint M288 z

如果无线网络报告显示连接失败，请检查所打印报告上的错误代码并参见下表中的相应说明：

错误代码	问题和建议解决方案
TS-01	无线设置未激活，请启用无线设置。 如果本设备连接有网络接口电缆，请拔下网络接口电缆，然后启用本设备的无线设置。
TS-02	无法检测到无线接入点/路由器。 1. 执行以下两项检查： <ul style="list-style-type: none"> <li>• 拔下无线接入点/路由器的电源线，等待 10 秒钟，然后重新插上。</li> <li>• 如果您的无线局域网接入点/路由器正在使用 MAC 地址过滤功能，请确认过滤器允许 Fuji Xerox 设备的 MAC 地址。</li> </ul> 2. 如果您手动输入 SSID 和安全信息（SSID/验证方法/加密方法/网络密钥），信息可能是错误的。 请再次确认 SSID 和安全信息，然后重新输入正确的信息。 本设备不支持 5 GHz SSID/ESSID，必须选择 2.4 GHz SSID/ESSID。确保接入点/路由器设置为 2.4 GHz 或 2.4 GHz/5 GHz 混合模式。
TS-04	本设备不支持所选无线接入点/路由器使用的验证/加密方法。 请更改无线接入点/路由器所使用的验证和加密方法。本设备支持以下验证方法： <ul style="list-style-type: none"> <li>• WPA-个人 TKIP 或 AES</li> <li>• WPA2-个人 TKIP 或 AES</li> <li>• 开放系统 WEP 或无（没有加密）</li> <li>• 共享密钥 WEP</li> </ul> 如果问题仍未解决，则可能是您输入的 SSID 或网络设置不正确。确认无线网络设置。
TS-05	安全信息（SSID/网络密钥）不正确。 确认无线安全信息（验证方法/加密方法/网络密钥）。
TS-06	本设备无法检测到已启用 WPS 的无线局域网接入点/路由器。 确认无线安全信息（验证方法/加密方法/网络密钥）。
TS-07	本设备无法检测到已启用 WPS 的无线局域网接入点/路由器。 如果您想使用 WPS 连接，则必须同时运行本设备和无线局域网接入点/路由器。确认无线局域网接入点/路由器上的 WPS 连接方法，然后重新进行设置。 如果您不确定如何使用 WPS 运行无线局域网接入点/路由器，请参见无线局域网接入点/路由器附带的用户说明书、咨询无线局域网接入点/路由器制造商或咨询您的网络管理员。
TS-08	检测到两个或以上已启用 WPS 的无线局域网接入点。 <ul style="list-style-type: none"> <li>• 确认仅有一个无线局域网接入点/路由器已启用 WPS 方法，然后重新进行设置。</li> <li>• 等待几分钟后再重新进行设置，以避免其他接入点的干扰。</li> </ul>

### ✓ 相关信息

- [打印无线网络报告](#)

#### 相关主题：

- [我的 Fuji Xerox 设备无法进行网络打印、扫描或 PC-FAX 接收。](#)
- [我想检查我的网络设备是否正确运行](#)

- 
- 使用 Wi-Fi Protected Setup™ (WPS) 的一键式方式配置设备的无线网络
  - 使用 Wi-Fi Protected Setup™ (WPS) 的 PIN 方式配置设备的无线网络
  - 使用设备操作面板安装向导配置设备的无线网络
  - 不多址发送 SSID 时配置本设备的无线网络
-

## 使用网络基本管理与 SNTP 服务器同步时间

简单网络时间协议 (SNTP) 使设备用于认证的时间与 SNTP 时间服务器保持同步。(此时间不是设备液晶显示屏上显示的时间。) 您可以自动或手动同步设备的时间和 SNTP 时间服务器提供的协调通用时间 (UTC)。

- [使用网络基本管理配置日期和时间](#)
- [使用网络基本管理配置 SNTP 协议](#)

## 使用网络基本管理配置日期和时间

相关型号: DocuPrint M288 z

配置日期和时间, 使设备使用的时间与 SNTP 时间服务器保持同步。

某些国家或地区不提供此功能。

1. 启动您的网络浏览器。
2. 在您的浏览器地址栏中输入 "http://machine's IP address" (其中, "machine's IP address" 为本设备的 IP 地址)。  
例如:  
http://192.168.1.2
3. 默认情况下不需要密码。如果您已设置密码, 请输入该密码, 然后单击 .
4. 点击**管理员**选项卡。
5. 点击左侧操作栏中的**日期和时间**。

### 日期和时间

---

日期	<input type="text" value="20xx"/> / <input type="text" value="xx"/> / <input type="text" value="xx"/>
时间	<input type="text" value="xx"/> : <input type="text" value="xx"/> (24小时制)
时区	<input type="text" value="UTC-09:30"/> ▼

与SNTP服务器同步

使您的SNTP服务器与“日期和时间”同步, 必须配置SNTP服务器设置。

[SNTP>>](#)

---



从**时区**下拉列表中选择您所处位置与 UTC (世界标准时间) 之间的时差。例如, 美国和加拿大东部时间的所在时区为 UTC-05:00。

6. 确认**时区**设置。
7. 选中与 **SNTP 服务器同步**复选框。
8. 点击**提交**。



## 相关信息

- 使用网络基本管理与 SNTP 服务器同步时间



## 使用网络基本管理配置 SNTP 协议

相关型号: DocuPrint M288 z

配置 SNTP 协议，使设备用于认证的时间与 SNTP 时间服务器保持同步。

1. 启动您的网络浏览器。
2. 在您的浏览器地址栏中输入 "http://machine's IP address" (其中, "machine's IP address" 为本设备的 IP 地址)。  
例如:  
http://192.168.1.2
3. 默认情况下不需要密码。如果您已设置密码, 请输入该密码, 然后单击 。
4. 点击**网络**选项卡。
5. 点击左侧操作栏中的**协议**菜单。
6. 选中 **SNTP** 复选框激活设置。
7. 点击**提交**。
8. 重新启动 Fuji Xerox 设备以激活配置。
9. 在 SNTP 复选框旁边, 点击**高级设置**, 然后遵循以下说明进行操作:

### SNTP

状态	已启用
同步状态	同步成功

---

SNTP服务器设置方式	<input type="text" value="自动"/>
首选SNTP服务器地址	<input type="text" value="XXX.XXX.XXX"/>
首选SNTP服务器端口	<input type="text" value="123"/>
备用SNTP服务器地址	<input type="text"/>
备用SNTP服务器端口	<input type="text" value="123"/>
同步间隔	<input type="text" value="24"/> 小时

---

[日期和时间>>](#)

选项	说明
状态	显示 SNTP 协议处于已启用或已禁用状态。
同步状态	确认最新的同步状态。
SNTP 服务器设置方式	选择 <b>自动</b> 或 <b>静态</b> 。 <ul style="list-style-type: none"><li>• <b>自动</b> 如果您的网络中有 DHCP 服务器, SNTP 服务器将自动从 DHCP 服务器获取地址。</li><li>• <b>静态</b></li></ul>

选项	说明
	输入您想使用的地址。
首选 SNTP 服务器地址	输入服务器地址（最多 64 个字符）。
备用 SNTP 服务器地址	备用 SNTP 服务器地址用作首选 SNTP 服务器地址的备份。若无首选服务器，设备将会与备用 SNTP 服务器联系。
首选 SNTP 服务器端口	输入端口号（1 至 65535）。
备用 SNTP 服务器端口	备用 SNTP 服务器端口用作首选 SNTP 服务器端口的备份。若无首选端口，设备将会与备用 SNTP 端口联系。
同步间隔	输入两次服务器同步尝试之间的小时数（1 至 168 小时）。

10. 点击提交。

### 相关信息

- [使用网络基本管理与 SNTP 服务器同步时间](#)

## 适用于高级用户的技术信息

- [将网络设置重置为出厂设置](#)

## 将网络设置重置为出厂设置

相关型号: DocuPrint M288 dw/DocuPrint M288 z

您可使用设备的操作面板将打印服务器重置为默认出厂设置。这将重置密码和 IP 地址等所有信息。



- 此功能可将有线（仅限支持型号）和无线网络设置全部恢复为出厂设置。
- 您也可以使用 BRAdmin Light 或网络基本管理将打印服务器恢复为出厂设置。

1. 按  [设置] > [所有设置] > [网络] > [网络重置]。
2. 将显示 [重置后，设备将重新启动。按 [确定] 2 秒 以确认。]。按住 [OK] 两秒钟确认设置。设备将重新启动。



### 相关信息

- [适用于高级用户的技术信息](#)

## 安全

- 锁定设备设置
- 网络安全功能

## 锁定设备设置

开启设备的访问锁定前，请妥善保存密码。如果忘记密码，必须联系您的管理员或 Fuji Xerox 呼叫中心重置设备中存储的所有密码。

- [设置锁定概述](#)

## 设置锁定概述

相关型号: DocuPrint M288 z



使用设置锁定功能阻止未经授权用户访问设备设置。

设置锁定设为开启时，必须输入密码方可访问设备设置。

- [设置锁定密码](#)
- [更改设置锁定的密码](#)
- [开启设置锁定](#)

## 设置锁定密码

相关型号: DocuPrint M288 z

1. 按  [设置] > [所有设置] > [常规设置] > [设置锁定]。
2. 输入一个四位数密码。
3. 按 [OK]。
4. 液晶显示屏上显示 [验证:] 时, 再次输入密码。
5. 按 [OK]。
6. 按 。



### 相关信息

- [设置锁定概述](#)



## 更改设置锁定的密码

相关型号: DocuPrint M288 z

1. 按  [设置] > [所有设置] > [常规设置] > [设置锁定] > [设置密码]。
2. 输入目前的四位数密码。
3. 按 [OK]。
4. 输入新的四位数密码。
5. 按 [OK]。
6. 液晶显示屏上显示 [验证:] 时, 再次输入密码。
7. 按 [OK]。
8. 按 。

### ✓ 相关信息

- [设置锁定概述](#)

## 开启设置锁定

相关型号: DocuPrint M288 z

1. 按  [设置] > [所有设置] > [常规设置] > [设置锁定] > [功能锁关闭⇒开启]。
2. 输入目前的四位数密码。
3. 按 [OK]。



要关闭设置锁定，按液晶显示屏上的 ，输入目前的四位数密码，然后按 [OK]。



### 相关信息

- [设置锁定概述](#)

## 网络安全功能

- 使用网络安全功能前
- 安全功能锁 3.0
- 使用 SSL/TLS 安全管理网络设备
- 安全发送电子邮件

## 使用网络安全功能前

相关型号: DocuPrint M288 dw/DocuPrint M288 z

Fuji Xerox 产品采用了当前可用的最新网络安全与加密协议。这些网络功能可以应用于网络安全总计划中，有助于保护数据并防止未经授权用户访问该设备。



Fuji Xerox 建议您禁用 FTP 服务器和 TFTP 协议。使用这些协议访问本设备不安全。但是，请注意，如果您禁用 FTP 服务器，则扫描到 FTP 功能不可用。



### 相关信息

- [网络安全功能](#)

## 安全功能锁 3.0

Fuji Xerox 安全功能锁 3.0 通过限制 Fuji Xerox 设备的可用功能来增强安全性。

- [使用安全功能锁 3.0 前](#)
- [使用网络基本管理配置安全功能锁 3.0](#)
- [使用安全功能锁 3.0 扫描](#)
- [配置安全功能锁 3.0 的公共模式](#)
- [其他安全功能锁 3.0 功能](#)

## 使用安全功能锁 3.0 前

相关型号: DocuPrint M288 z

使用安全功能锁配置密码、设置特定用户页数限制及允许使用以下列出的某些或全部功能。

您可以使用网络基本管理或

- **打印**

打印包括通过 AirPrint 和 Print Utility 发送的打印作业。

如果您提前注册用户登录名，则用户使用打印功能时无需输入密码。

- **复印**

- **扫描**

扫描包括通过 Print Utility 发送的扫描作业。

- **发送** (仅限支持型号)

- **接收** (仅限支持型号)

- **页数限制**

- **页面计数器**



### 相关信息

- [安全功能锁 3.0](#)

## 使用网络基本管理配置安全功能锁 3.0

相关型号: DocuPrint M288 z

1. 启动您的网络浏览器。
2. 在您的浏览器地址栏中输入 "http://machine's IP address" (其中, "machine's IP address" 为本设备的 IP 地址)。  
例如:  
http://192.168.1.2
3. 默认情况下不需要密码。如果您已设置密码, 请输入该密码, 然后单击 。
4. 单击**管理员**选项卡。
5. 单击左侧操作栏中的**用户限制功能**菜单。
6. 选择**安全功能锁**。
7. 单击**提交**。
8. 单击左侧操作栏中的**受限功能** 菜单。
9. 在**用户列表 / 受限功能**字段中, 输入组名称或用户名。
10. 在**打印**和其他列中, 选中复选框以使用列出的功能, 或者清除复选框以限制列出的功能。
11. 若要配置最大页数, 在**页数限制**列中选中**开**复选框, 然后在**最大页数**字段中输入最大数字。
12. 单击**提交**。
13. 单击左侧操作栏中的**用户列表**菜单。
14. 在**用户列表**字段中, 输入用户名。
15. 在**PIN 号码**字段中, 输入四位数密码。
16. 从**用户列表 / 受限功能**下拉列表中选择各用户的。
17. 单击**提交**。

### 相关信息

- [安全功能锁 3.0](#)

## 使用安全功能锁 3.0 扫描

相关型号: DocuPrint M288 z

### 设置扫描限制 (适用于管理员)

安全功能锁 3.0 允许管理员指定用户扫描的权限。当扫描功能设置为对公共用户关闭时,仅**扫描**复选框已选中的用户具有扫描权限。

### 使用扫描功能 (适用于受限用户)

- 若要使用设备的操作面板进行扫描:  
受限用户必须在设备操作面板上输入 PIN 才能访问扫描模式。
- 若要从计算机进行扫描:  
受限用户必须先要在设备操作面板上输入 PIN,再从计算机进行扫描。如果未在设备操作面板上输入 PIN,用户的计算机上将显示一条错误信息。

### ✓ 相关信息

- [安全功能锁 3.0](#)



## 配置安全功能锁 3.0 的公共模式

相关型号: DocuPrint M288 z

使用安全功能锁屏幕设置公共模式，此模式可限制公共用户的可用功能。公共用户无需输入密码即可使用公共模式设置所允许的功能。



公共模式包括通过 AirPrint 和 Print Utility 发送的打印作业。

1. 启动您的网络浏览器。
2. 在您的浏览器地址栏中输入 "http://machine's IP address" (其中, "machine's IP address" 为本设备的 IP 地址)。例如:  
http://192.168.1.2
3. 默认情况下不需要密码。如果您已设置密码, 请输入该密码, 然后单击 。
4. 点击**管理员**选项卡。
5. 点击左侧操作栏中的**用户限制功能**菜单。
6. 选择**安全功能锁**。
7. 点击**提交**。
8. 点击**受限功能** 菜单。
9. 在**公共模式**行中, 选中一个复选框以允许所列出的功能, 或取消选中一个复选框以限制所列出的功能。
10. 点击**提交**。

### 相关信息

- [安全功能锁 3.0](#)

## 其他安全功能锁 3.0 功能

相关型号: DocuPrint M288 z

在安全功能锁屏幕配置以下功能:

### 重置所有的计数器

点击**页面计数器**列中的**重置所有的计数器**重置页面计数器。

### 导出到 CSV 文件

点击**导出到 CSV 文件**, 将包含**用户列表** / **受限功能**信息的当前页面计数器记录导出为 CSV 文件。

### 最后计数器记录

如果您想要机器在计数器重置后保留页数, 点击**最后计数器记录**。

### 计数器自动重设

点击**计数器自动重设**, 配置页面计数器重置的时间间隔。选择每日、每周或每月间隔。



## 相关信息

- [安全功能锁 3.0](#)

## 使用 SSL/TLS 安全管理网络设备

- [SSL/TLS 简介](#)
- [证书和网络基本管理](#)
- [使用网络基本管理安全管理网络设备](#)
- [使用 SSL/TLS 安全打印文档](#)

## SSL/TLS 简介

相关型号: DocuPrint M288 dw/DocuPrint M288 z

安全套接字层 (SSL) 或传输层安全 (TLS) 是保护通过局域网或广域网 (LAN 或 WAN) 发送的数据的有效方法。它的工作方式是对通过网络发送的打印作业等数据进行加密, 因此尝试获取该打印作业的任何人都无法读取到它。

SSL/TLS 可在有线和无线网络中配置, 可以兼容 WPA 密钥和防火墙等其他安全形式。

### ✓ 相关信息

- [使用 SSL/TLS 安全管理网络设备](#)
  - [SSL/TLS 简史](#)
  - [使用 SSL/TLS 的好处](#)

## SSL/TLS 简史

相关型号: DocuPrint M288 dw/DocuPrint M288 z

SSL/TLS 最初创建用于保证网络流量信息的安全，尤其是网络浏览器与服务器之间的数据。例如，当您使用 Internet Explorer<sup>®</sup> 访问网上银行时在网络浏览器中看到 https:// 和小挂锁图标，表示您正在使用 SSL。SSL 逐步发展与 Telnet、打印机和 FTP 软件等其他应用程序兼容，以成为网上安全的通用解决方案。今天，它的最初设计意图仍被许多网上零售商和银行使用以保证信用卡号码、客户记录等敏感数据的安全。

SSL/TLS 使用极高的加密级别，受到全世界银行的信任。



### 相关信息

- [SSL/TLS 简介](#)

## 使用 SSL/TLS 的好处

相关型号: DocuPrint M288 dw/DocuPrint M288 z

在 Fuji Xerox 设备上使用 SSL/TLS 的主要好处是，通过限制未经授权用户读取发送至设备的数据，保证通过 IP 网络进行安全打印。SSL 的主要卖点是使用它可以安全地打印机密数据。例如，大公司的 HR 部门可能会定期打印工资单。如果不加密，则其他网络用户也可读取这些工资单上包含的数据。但使用 SSL/TLS 后，任何人试图获取这些数据都将看到混乱的代码页面，看不到实际工资单。

### ✓ 相关信息

- [SSL/TLS 简介](#)

## 证书和网络基本管理

您必须配置证书，以使用 SSL/TLS 安全地管理联网的 Fuji Xerox 设备。您必须使用网路基本管理来配置证书。

- [支持的安全证书功能](#)
- [创建并安装证书](#)
- [管理多个证书](#)

## 支持的安全证书功能

相关型号: DocuPrint M288 dw/DocuPrint M288 z

本 Fuji Xerox 设备支持使用多个安全证书进行安全管理、验证和设备通信。本设备允许使用以下安全证书功能:

- SSL/TLS 通信
- SMTP 的 SSL 通信

Fuji Xerox 设备支持以下证书:

- 预安装证书

本设备有预安装自我认定证书。此证书让您可以使用 SSL/TLS 信息互通, 而无需创建或安装其他证书。



预安装自我认定证书不能防止通信泄露。我们建议您使用由受信任的机构颁发的证书, 以提高安全性。

- 自我认定证书

本打印服务器可颁发自我认定证书。使用该证书时, 您可以轻松使用 SSL/TLS 信息互通, 而无需创建或安装其他 CA 证书。

- 证书授权中心 (CA) 颁发的证书

有两种方法安装 CA 认证证书。若已经存在 CA 认证证书, 或者希望使用外部 CA 认证证书:

- 当使用打印服务器的证书签订请求 (CSR) 时。
- 当导入证书和机密键时。

- 证书授权中心 (CA) 证书

若要使用可识别 CA 机构并拥有其机密键的 CA 证书, 则配置网络的安全功能前必须先导入由 CA 颁发的 CA 证书。



- 如果您要使用 SSL/TLS 信息互通, 我们建议您在用之前先联系系统管理员。
- 当您重置打印服务器为默认出厂设置时, 已安装的证书和机密键将被删除。如果您希望重置打印服务器后仍然保留原有的证书和机密键, 那么请在重置打印服务器之前先将其导出, 然后重新安装。



### 相关信息

- [证书和网络基本管理](#)



## 创建并安装证书

- [证书创建和安装的逐步指南](#)
- [创建并安装自我认定证书](#)
- [创建并安装证书授权中心 \(CA\) 颁发的证书](#)
- [导入和导出 CA 证书](#)

## 证书创建和安装的逐步指南

相关型号: DocuPrint M288 dw/DocuPrint M288 z

选择安全证书时有两个选项: 使用自我认定证书或使用证书授权中心 (CA) 颁发的证书。  
根据您选择的选项, 以下为所需操作的简单摘要。

### 选项 1

#### 自我认定证书

1. 使用网络基本管理创建自我认定证书。
2. 在计算机上安装自我认定证书。

### 选项 2

#### CA 认证证书

1. 使用网络基本管理创建证书签订请求 (CSR)。
2. 使用网络基本管理在本 Fuji Xerox 设备中安装由 CA 机构 (证书授权中心) 颁发的证书。
3. 在计算机上安装证书。

### ✓ 相关信息

- [创建并安装证书](#)

## 创建并安装自我认定证书

- 创建自我认定证书
- 安装自我认定证书（适用于具有管理员权限的 Windows® 用户）
- 在 Fuji Xerox 设备上导入和导出自我认定证书

## 创建自我认定证书

相关型号: DocuPrint M288 dw/DocuPrint M288 z

1. 启动您的网络浏览器。
2. 在您的浏览器地址栏中输入 "http://machine's IP address" (其中, "machine's IP address" 为本设备的 IP 地址)。

例如:

http://192.168.1.2



- 如果您正在使用域名系统或启用 NetBIOS 名称, 则可以输入 "SharedPrinter" 等其他名称代替 IP 地址。
  - 例如:  
http://SharedPrinter如果您启用 NetBIOS 名称, 您也可以使用节点名称。
  - 例如:  
http://fxnxxxxxxxxxxxxxNetBIOS 名称可在“网络配置报告”中找到。
- 对于 Mac, 点击**状态监视器**屏幕上的设备图标打开网络基本管理。

3. 默认情况下不需要密码。如果您已设置密码, 请输入该密码, 然后单击 .
4. 点击**网络**选项卡。
5. 点击**安全**选项卡。
6. 点击**证书**。
7. 点击**创建自我认定证书**。
8. 输入**名称**和**有效日期**。
  - **名称**需少于 64 个字节。当通过 SSL/TLS 信息互通使用本设备时, 请输入标识符, 例如 IP 地址、节点名称或域名。在默认状态下显示节点名称。
  - 如果您使用 IPPS 或 HTTPS 协议并在 URL 中输入了与用于自我认定证书的**名称**不同的名称, 将显示警告信息。
9. 从**公钥算法**下拉列表中选择设置。此选项默认设置为 **RSA (2048 位)**。
10. 从**摘要算法**下拉列表中选择设置。此选项默认设置为 **SHA256**。
11. 点击**提交**。
12. 点击 **网络**。
13. 点击**协议**。
14. 点击 **HTTP 服务器设置**。
15. 从**选择证书**下拉列表中选择您想配置的证书。
16. 点击**提交**。  
出现以下屏幕。

## HTTP服务器设置

已完成高安全性通信的设置。

重新启动该设备以激活新设置。

注意：任何进行中的作业都将被终止。

若要在重新启动后激活具有安全设置的其它协议，勾选下面的方框。

激活具有安全设置的其它协议。

是否马上重启？

是 否

17. 点击**是**重启您的打印服务器。

自我认定证书创建成功，并保存在本设备的内存中。

若要使用 SSL/TLS 信息互通，必须在您的计算机中安装自我认定证书。



### 相关信息

- [创建并安装自我认定证书](#)

## 安装自我认定证书 (适用于具有管理员权限的 Windows® 用户)

相关型号: DocuPrint M288 dw/DocuPrint M288 z

以下步骤适用于 Microsoft® Internet Explorer®。如果使用其他网络浏览器, 请参阅网络浏览器的说明书获取与安装证书有关的帮助。

### 1. 执行以下操作之一:

- (Windows® 7 和 Windows Server® 2008)

点击  (开始) > 所有程序。



- (Windows® 8)

右击任务栏中的  (Internet Explorer) 图标。

- (Windows® 10 和 Windows Server® 2016)

点击  > Windows 附件。

- (Windows Server® 2012 和 Windows Server® 2012 R2)

点击  (Internet Explorer), 然后右击任务栏中出现的  (Internet Explorer) 图标。

### 2. 右击 Internet Explorer, 然后点击以管理员身份运行。



出现更多选项时, 点击 **更多**。



出现用户帐户控制屏幕时, 点击是。

- ### 3. 在您的浏览器地址栏中输入 "https://machine's IP address" (其中, "machine's IP address" 是您为证书指定的设备 IP 地址或节点名称)。

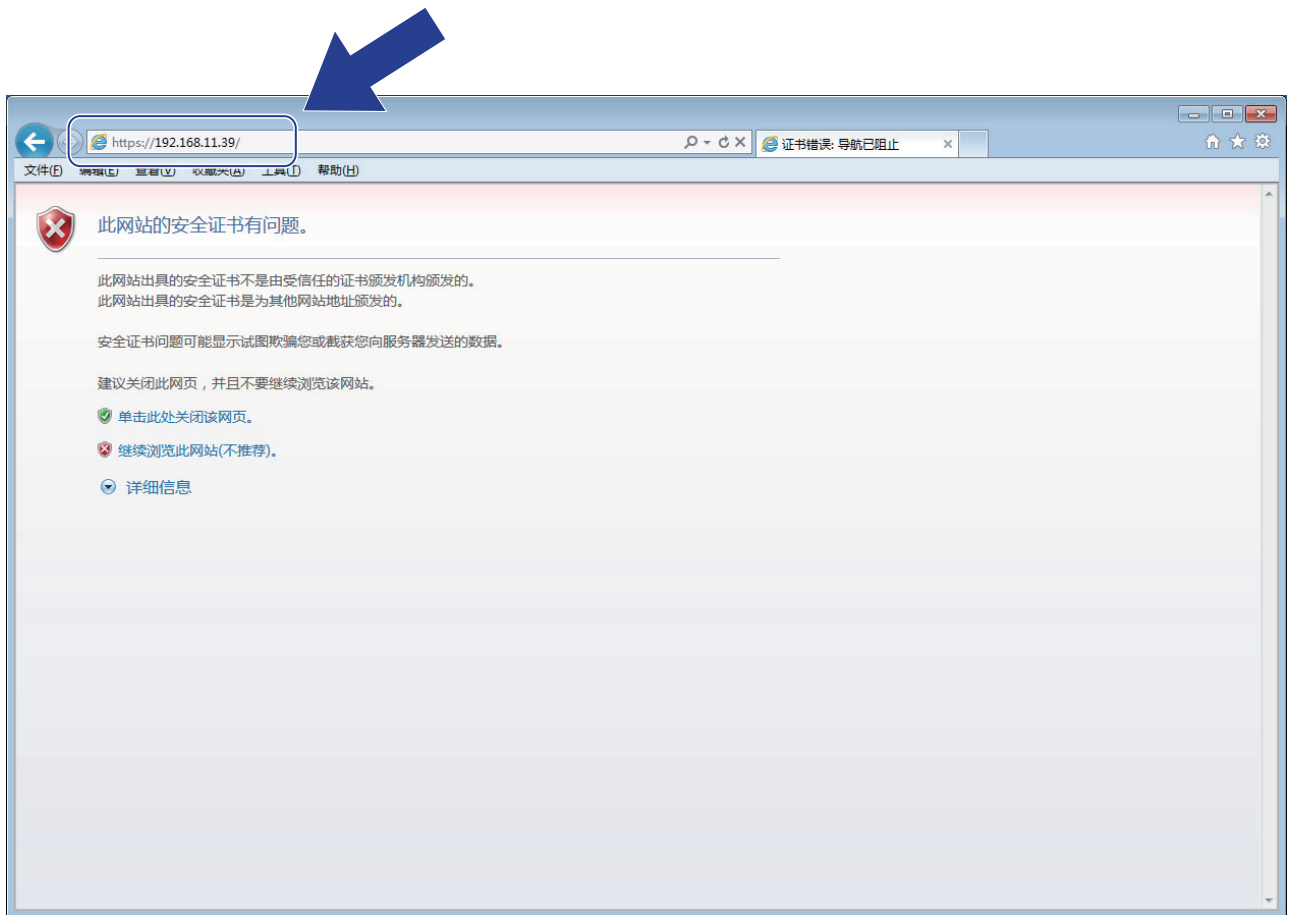

4. 点击**继续浏览此网站(不推荐)**。

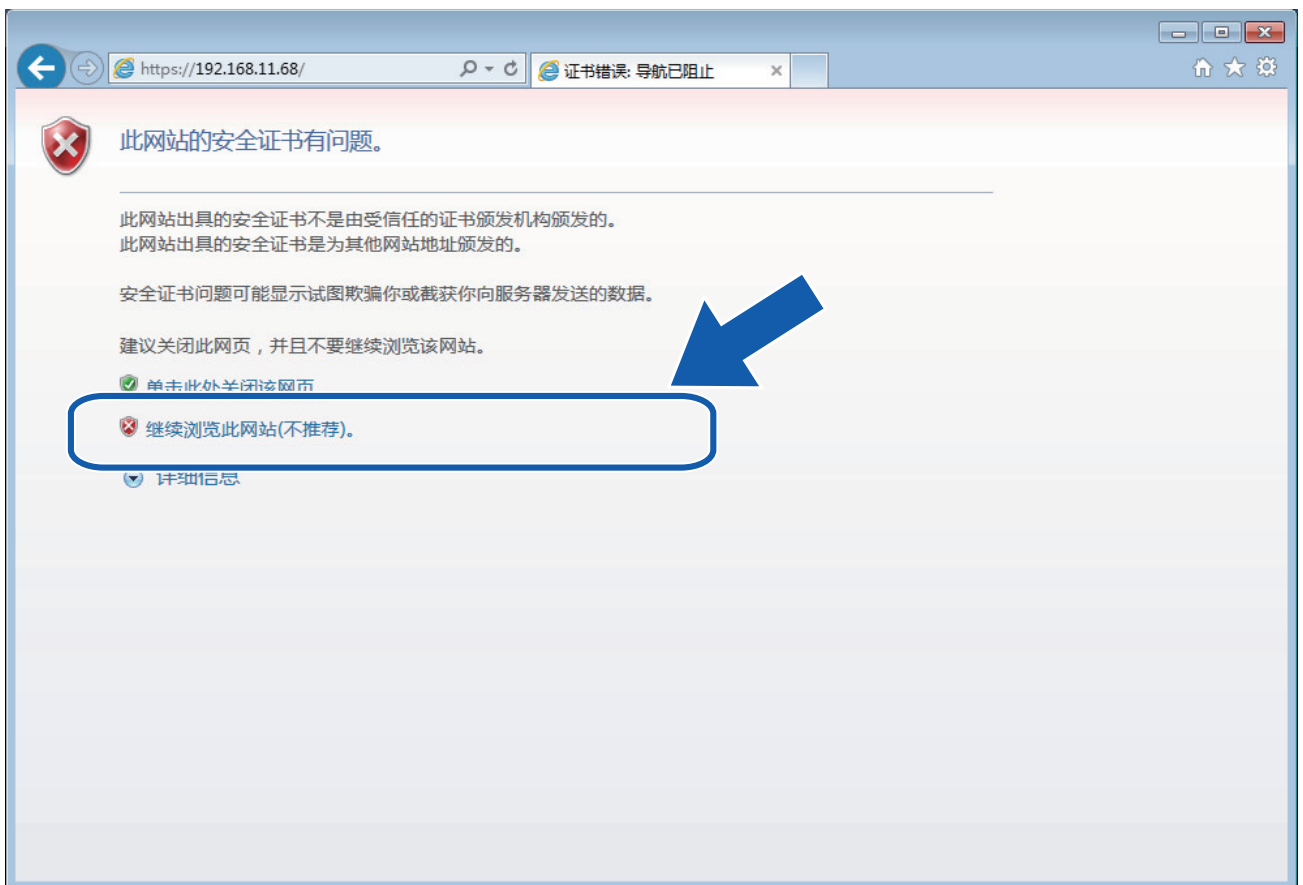

5. 点击**证书错误**，然后点击**查看证书**。

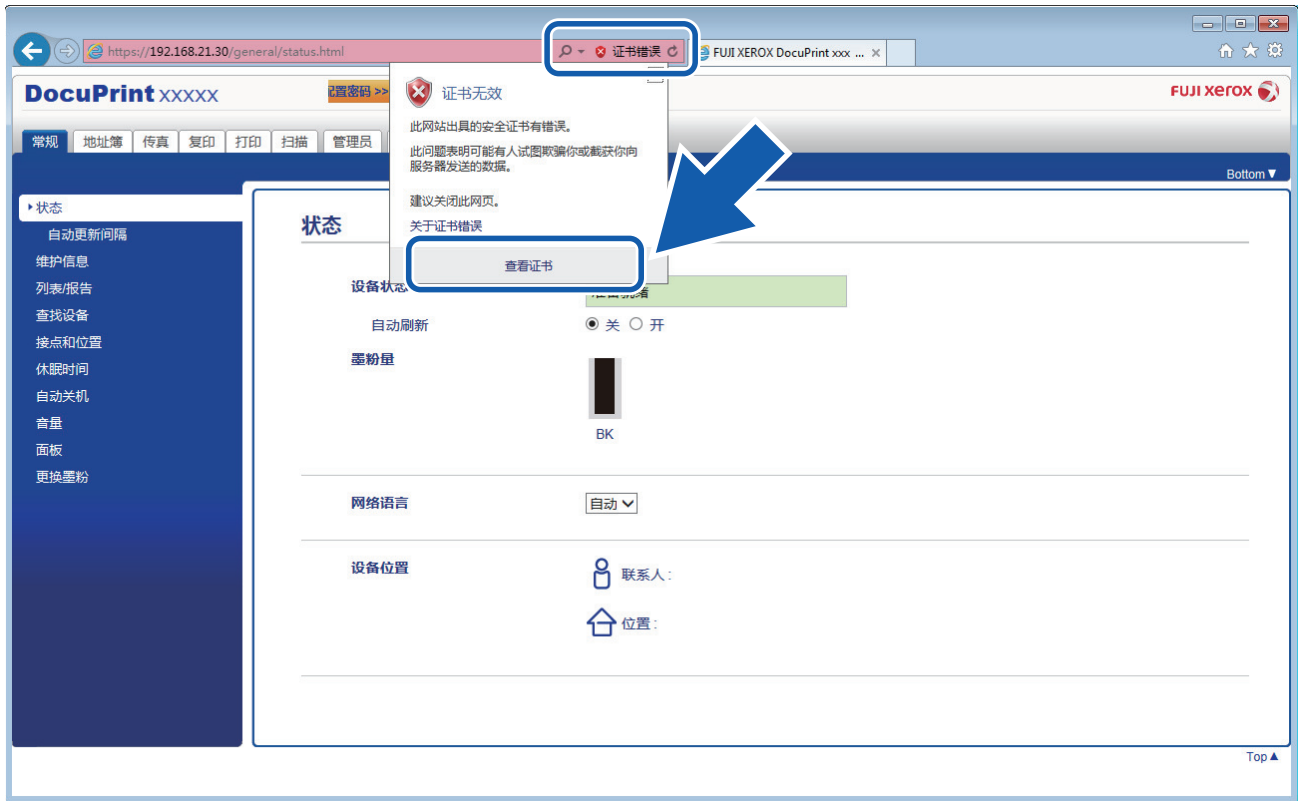

6. 点击安装证书...

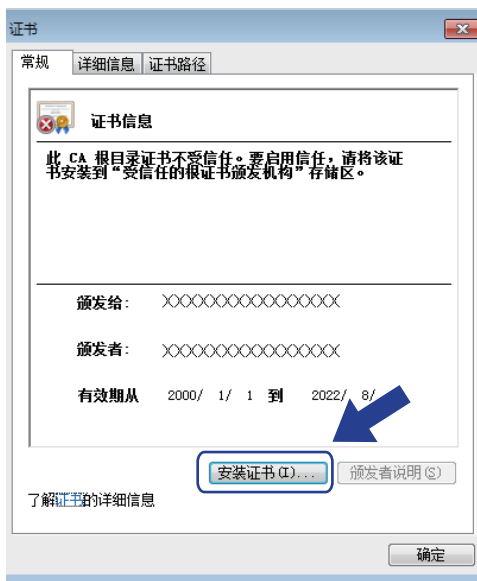

7. 出现证书导入向导时，点击下一步。

8. 选择将所有的证书放入下列存储，然后点击浏览...。



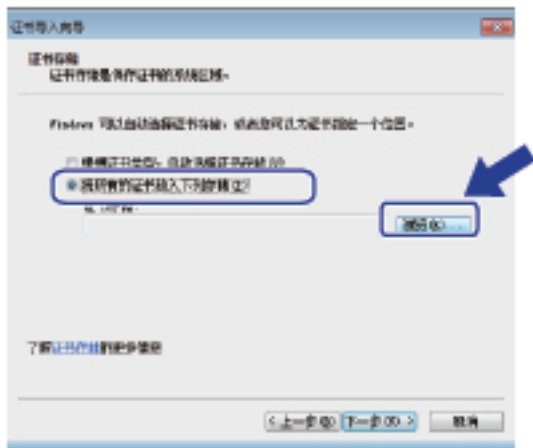

9. 选择受信任的根证书颁发机构，然后点击确定。

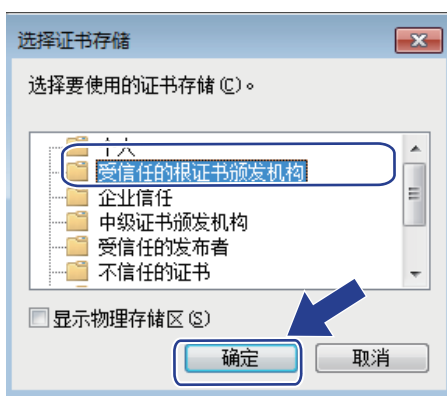



10. 点击下一步。

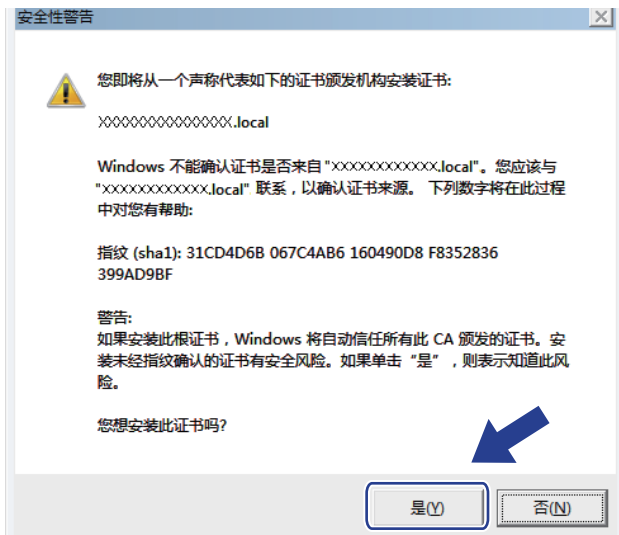

11. 点击完成。

12. 如果指纹正确，点击是。



 网络配置报告上会打印指纹。

13. 点击**确定**。

现在计算机上已安装好自我认定证书，且可使用 SSL/TLS 通信。

### 相关信息

- [创建并安装自我认定证书](#)

## 在 Fuji Xerox 设备上导入和导出自我认定证书

您可以通过导入和导出自我认定证书将它们存储到 Fuji Xerox 设备中并进行管理。

- [导入自我认定证书](#)
- [导出自我认定证书](#)

## 导入自我认定证书

相关型号: DocuPrint M288 dw/DocuPrint M288 z

1. 启动您的网络浏览器。
2. 在您的浏览器地址栏中输入 "http://machine's IP address" (其中, "machine's IP address" 为本设备的 IP 地址)。

例如:

http://192.168.1.2



- 如果您正在使用域名系统或启用 NetBIOS 名称, 则可以输入 "SharedPrinter" 等其他名称代替 IP 地址。
  - 例如:  
http://SharedPrinter如果您启用 NetBIOS 名称, 您也可以使用节点名称。
  - 例如:  
http://fxnxxxxxxxxxxxxxNetBIOS 名称可在“网络配置报告”中找到。
- 对于 Mac, 点击**状态监视器**屏幕上的设备图标打开网络基本管理。

3. 默认情况下不需要密码。如果您已设置密码, 请输入该密码, 然后单击 。
4. 点击**网络**选项卡。
5. 点击**安全**选项卡。
6. 点击**证书**。
7. 点击**输入证书及机密键**。
8. 操作到您想导入的文件。
9. 如果文件加密, 请输入密码, 然后点击**提交**。

自我认定证书已导入您的设备。

若要使用 SSL/TLS 信息互通, 必须在您的计算机中也安装自我认定证书。联系您的网络管理员。



### 相关信息

- [在 Fuji Xerox 设备上导入和导出自我认定证书](#)

## 导出自我认定证书

相关型号: DocuPrint M288 dw/DocuPrint M288 z

1. 启动您的网络浏览器。
2. 在您的浏览器地址栏中输入 "http://machine's IP address" (其中, "machine's IP address" 为本设备的 IP 地址)。

例如:

http://192.168.1.2



- 如果您正在使用域名系统或启用 NetBIOS 名称, 则可以输入 "SharedPrinter" 等其他名称代替 IP 地址。
  - 例如:  
http://SharedPrinter如果您启用 NetBIOS 名称, 您也可以使用节点名称。
  - 例如:  
http://fxnxxxxxxxxxxxxxNetBIOS 名称可在“网络配置报告”中找到。
- 对于 Mac, 点击**状态监视器**屏幕上的设备图标打开网络基本管理。

3. 默认情况下不需要密码。如果您已设置密码, 请输入该密码, 然后单击 。
4. 点击**网络**选项卡。
5. 点击**安全**选项卡。
6. 点击**证书**。
7. 点击**导出**旁边的**证书列表**。
8. 如果您想加密文件, 在**输入密码**字段中输入密码。  
如果**输入密码**字段为空白, 将不加密输出文件。
9. 在**再次输入密码**字段中再次输入密码, 然后点击**提交**。
10. 点击**保存**。
11. 指定文件的保存位置。

自我认定证书已导出至您的计算机。

也可将自我认定证书导入计算机。



### 相关信息

- [在 Fuji Xerox 设备上导入和导出自我认定证书](#)

## 创建并安装证书授权中心 (CA) 颁发的证书

如果您已拥有外部 CA 认证证书，您可以通过导入和导出证书和机密键将它们保存在设备中并进行管理。如果您没有外部 CA 认证证书，创建证书签订请求 (CSR)，将其发送到 CA 进行验证，并将返回证书安装到设备上。

- [创建证书签订请求 \(CSR\)](#)
- [将证书安装到 Fuji Xerox 设备上](#)
- [导入和导出证书和机密键](#)

## 创建证书签订请求 (CSR)

相关型号: DocuPrint M288 dw/DocuPrint M288 z

证书签订请求 (CSR) 是向证书授权中心 (CA) 发送的一个请求, 用于验证证书中所包含的凭据。

Fuji Xerox 建议您在创建 CSR 之前, 在您的计算机中安装由 CA 认证的根证书。

1. 启动您的网络浏览器。
2. 在您的浏览器地址栏中输入 "http://machine's IP address" (其中, "machine's IP address" 为本设备的 IP 地址)。

例如:

http://192.168.1.2



- 如果您正在使用域名系统或启用 NetBIOS 名称, 则可以输入 "SharedPrinter" 等其他名称代替 IP 地址。

- 例如:

http://SharedPrinter

如果您启用 NetBIOS 名称, 您也可以使用节点名称。

- 例如:

http://fxnxxxxxxxxxxxxx

NetBIOS 名称可在“网络配置报告”中找到。

- 对于 Mac, 点击**状态监视器**屏幕上的设备图标打开网络基本管理。

3. 默认情况下不需要密码。如果您已设置密码, 请输入该密码, 然后单击 。
4. 点击**网络**选项卡。
5. 点击**安全**选项卡。
6. 点击**证书**。
7. 点击**创建 CSR**。
8. 输入**名称**(必填), 并添加有关**组织**(可选) 的其他信息。



- 要求输入公司详细信息, 以便 CA 能够确认您的身份, 并对外界验证您的身份。
- **名称**必须少于 64 个字节。当通过 SSL/TLS 信息互通使用打印机时, 请输入标识符, 例如 IP 地址、节点名称或域名。在默认状态下显示节点名称。**名称**为必填项。
- 如果您在 URL 中输入的名称与证书使用的通用名称不同, 将显示警告信息。
- **组织**、**组织单位**、**城市/位置**和**自治区/省份**必须少于 64 个字节。
- **国家/区域**应是两个 ISO 3166 国家代码字符。
- 如果您正在配置 X.509v3 证书扩展名, 请选中**配置扩展分区**复选框, 然后选择**自动 (注册 IPv4)**或**手动**。

9. 从**公钥算法**下拉列表中选择设置。此选项默认设置为 **RSA (2048 位)**。
10. 从**摘要算法**下拉列表中选择设置。此选项默认设置为 **SHA256**。
11. 点击**提交**。

屏幕上显示 CSR。将 CSR 另存为文件, 或将其复制和粘贴到证书授权中心提供的在线 CSR 表格中。

12. 点击**保存**。



- 关于将 CSR 发送到 CA 认证的方法，请遵循 CA 认证政策。
- 如果您正在使用 Windows Server<sup>®</sup> 2008/2012/2012 R2/2016 的企业根 CA，我们建议您使用网络服务器作为证书模板来安全创建客户端证书。



## 相关信息

- [创建并安装证书授权中心 \(CA\) 颁发的证书](#)



## 将证书安装到 Fuji Xerox 设备上

相关型号: DocuPrint M288 dw/DocuPrint M288 z

当您接收到 CA 授予的证书时, 请遵循以下步骤将证书安装在打印服务器中。

只能将由该设备 CSR 授予的证书安装到设备上。需要创建其他 CSR 时, 创建前请确保证书已安装。请先将证书安装在设备中, 然后再创建一个 CSR。否则, 您在安装前创建的 CSR 将无效。

1. 启动您的网络浏览器。
2. 在您的浏览器地址栏中输入 "http://machine's IP address" (其中, "machine's IP address" 为本设备的 IP 地址)。

例如:

http://192.168.1.2



- 如果您正在使用域名系统或启用 NetBIOS 名称, 则可以输入 "SharedPrinter" 等其他名称代替 IP 地址。

- 例如:

http://SharedPrinter

如果您启用 NetBIOS 名称, 您也可以使用节点名称。

- 例如:

http://fxnxxxxxxxxxxxxx

NetBIOS 名称可在“网络配置报告”中找到。

- 对于 Mac, 点击**状态监视器**屏幕上的设备图标打开网络基本管理。

3. 默认情况下不需要密码。如果您已设置密码, 请输入该密码, 然后单击 。
4. 点击**网络**选项卡。
5. 点击**安全**选项卡。
6. 点击**证书**。
7. 点击**安装证书**。
8. 操作到包含 CA 授予的证书的文件, 然后点击**提交**。  
证书创建成功, 并成功保存在本设备的内存中。

若要使用 SSL/TLS 信息互通, 必须在您的计算机中也装 CA 认证的根证书。联系您的网络管理员。



### 相关信息

- [创建并安装证书授权中心 \(CA\) 颁发的证书](#)

## 导入和导出证书和机密钥

通过导入和导出证书和机密钥将它们保存到设备中并进行管理。

- [导入证书和机密钥](#)
- [导出证书和机密钥](#)

## 导入证书和机密键

相关型号: DocuPrint M288 dw/DocuPrint M288 z

1. 启动您的网络浏览器。
2. 在您的浏览器地址栏中输入 "http://machine's IP address" (其中, "machine's IP address" 为本设备的 IP 地址)。

例如:

http://192.168.1.2



- 如果您正在使用域名系统或启用 NetBIOS 名称, 则可以输入 "SharedPrinter" 等其他名称代替 IP 地址。

- 例如:

http://SharedPrinter

如果您启用 NetBIOS 名称, 您也可以使用节点名称。

- 例如:

http://fxnxxxxxxxxxxxxx

NetBIOS 名称可在“网络配置报告”中找到。

- 对于 Mac, 点击**状态监视器**屏幕上的设备图标打开网络基本管理。

3. 默认情况下不需要密码。如果您已设置密码, 请输入该密码, 然后单击 。
4. 点击**网络**选项卡。
5. 点击**安全**选项卡。
6. 点击**证书**。
7. 点击**输入证书及机密键**。
8. 操作到您想导入的文件。
9. 如果文件加密, 请输入密码, 然后点击**提交**。

证书和机密键已导入您的设备。

若要使用 SSL/TLS 信息互通, 必须在您的计算机中也安装 CA 认证的根证书。联系您的网络管理员。



### 相关信息

- [导入和导出证书和机密键](#)

## 导出证书和机密键

相关型号: DocuPrint M288 dw/DocuPrint M288 z

1. 启动您的网络浏览器。
2. 在您的浏览器地址栏中输入 "http://machine's IP address" (其中, "machine's IP address" 为本设备的 IP 地址)。

例如:

http://192.168.1.2



- 如果您正在使用域名系统或启用 NetBIOS 名称, 则可以输入 "SharedPrinter" 等其他名称代替 IP 地址。

- 例如:

http://SharedPrinter

如果您启用 NetBIOS 名称, 您也可以使用节点名称。

- 例如:

http://fxnxxxxxxxxxxxxx

NetBIOS 名称可在“网络配置报告”中找到。

- 对于 Mac, 点击**状态监视器**屏幕上的设备图标打开网络基本管理。

3. 默认情况下不需要密码。如果您已设置密码, 请输入该密码, 然后单击 。
4. 点击**网络**选项卡。
5. 点击**安全**选项卡。
6. 点击**证书**。
7. 点击**导出**旁边的**证书列表**。
8. 如果您想加密文件, 请输入密码。  
如果使用空白密码, 则输出不会加密。
9. 重新输入密码以进行确认, 然后点击**提交**。
10. 点击**保存**。
11. 指定文件的保存位置。

证书和机密键已导出至您的计算机。

也可将证书导入计算机。



### 相关信息

- [导入和导出证书和机密键](#)

## 导入和导出 CA 证书

您可以在 Fuji Xerox 设备上导入、导出和存储 CA 证书。

- [导入 CA 证书](#)
- [导出 CA 证书](#)

## 导入 CA 证书

相关型号: DocuPrint M288 dw/DocuPrint M288 z

1. 启动您的网络浏览器。
2. 在您的浏览器地址栏中输入 "http://machine's IP address" (其中, "machine's IP address" 为本设备的 IP 地址)。

例如:

http://192.168.1.2



- 如果您正在使用域名系统或启用 NetBIOS 名称, 则可以输入 "SharedPrinter" 等其他名称代替 IP 地址。

- 例如:

http://SharedPrinter

如果您启用 NetBIOS 名称, 您也可以使用节点名称。

- 例如:

http://fxnxxxxxxxxxxxxx

NetBIOS 名称可在“网络配置报告”中找到。

- 对于 Mac, 点击**状态监视器**屏幕上的设备图标打开网络基本管理。

3. 默认情况下不需要密码。如果您已设置密码, 请输入该密码, 然后单击 。
4. 点击**网络**选项卡。
5. 点击**安全**选项卡。
6. 点击 **CA 证书**。
7. 点击 **导入 CA 证书**。
8. 操作到您想导入的文件。
9. 点击**提交**。



### 相关信息

- [导入和导出 CA 证书](#)

## 导出 CA 证书

相关型号: DocuPrint M288 dw/DocuPrint M288 z

1. 启动您的网络浏览器。
2. 在您的浏览器地址栏中输入 "http://machine's IP address" (其中, "machine's IP address" 为本设备的 IP 地址)。

例如:

http://192.168.1.2



- 如果您正在使用域名系统或启用 NetBIOS 名称, 则可以输入 "SharedPrinter" 等其他名称代替 IP 地址。
  - 例如:  
http://SharedPrinter如果您启用 NetBIOS 名称, 您也可以使用节点名称。
  - 例如:  
http://fxnxxxxxxxxxxxxxxNetBIOS 名称可在“网络配置报告”中找到。
- 对于 Mac, 点击**状态监视器**屏幕上的设备图标打开网络基本管理。

3. 默认情况下不需要密码。如果您已设置密码, 请输入该密码, 然后单击 。
4. 点击**网络**选项卡。
5. 点击**安全**选项卡。
6. 点击 **CA 证书**。
7. 选择您想导出的证书, 然后点击**导出**。
8. 点击**提交**。
9. 点击**保存**。
10. 指定计算机上要保存导出证书的位置, 然后保存证书。

### 相关信息

- [导入和导出 CA 证书](#)

## 管理多个证书

相关型号: DocuPrint M288 dw/DocuPrint M288 z

通过多证书功能，您可以使用网络基本管理来管理本设备上已经安装的所有证书。在网络基本管理中，操作至**证书**或**CA 证书**屏幕查看证书内容、删除或导出证书。

	Fuji Xerox 设备上存储的证书最大数量
自我认定证书或由 CA 颁发的证书	5
CA 证书	5

您可以使用 SMTP over SSL（仅适用于特定型号）存储最多 5 个证书授权中心（CA）证书。

Fuji Xerox 建议您比允许的数量少保存一个证书，保留一个空位置以备证书过期时使用。有证书过期时，将新证书导入到保留位置，然后删除已过期的证书。这样可避免配置失败。



- 使用 SMTP 的 SSL 通信时，不必选择证书。系统会自动选择所需证书。



### 相关信息

- [证书和网络基本管理](#)



## 使用网络基本管理安全管理网络设备

相关型号: DocuPrint M288 dw/DocuPrint M288 z

若要安全管理网络设备，您必须通过安全协议来使用管理实用程序。

Fuji Xerox 建议您使用 HTTPS 协议进行安全管理。要使用此协议，必须启用设备上的 HTTPS。



- 默认启用 HTTPS 协议。
- 可使用网络基本管理屏幕更改 HTTPS 协议设置。

1. 启动您的网络浏览器。
2. 在您的浏览器地址栏中输入 "https://Common Name" (其中, "Common Name" 为您签发证书的通用名称, 可能是 IP 地址、节点名称或域名)。
3. 默认情况下不需要密码。如果您已设置密码, 请输入该密码, 然后单击 。
4. 此时, 您可以通过 HTTPS 协议使用本设备。



- 如果您使用 SNMPv3 协议, 请遵循以下步骤。

5. 点击**网络**选项卡。
6. 点击**协议**。
7. 确保已启用 **SNMP** 设置, 然后点击**高级设置**。
8. 配置 SNMP 设置。



**SNMP** 

状态 已启用

**SNMP操作模式**

- SNMP v1/v2c读写访问
- SNMPv3读写访问和v1/v2c只读访问
- SNMPv3读写访问

**SNMP 操作模式**有三种可用选项。

- **SNMP v1/v2c 读写访问**

在该模式下, 打印服务器使用 SNMP 协议版本 1 和版本 2c。您可以使用所有 Fuji Xerox 应用程序。但是, 由于未进行用户验证且数据也未加密, 所以这种模式不安全。

- **SNMPv3 读写访问和 v1/v2c 只读访问**

在该模式下, 打印服务器采用 SNMP 协议版本 3 的读写访问以及版本 1 和版本 2c 的只读访问操作模式。



使用 **SNMPv3 读写访问** 和 **v1/v2c 只读访问** 模式时，由于某些访问打印服务器的 Fuji Xerox 应用程序（例如：BRAdmin Light）授权版本 1 和版本 2c 只读访问，所以它们无法正常运行。如果您想使用所有应用程序，Fuji Xerox 建议您使用 **SNMP v1/v2c 读写访问** 模式。

- **SNMPv3 读写访问**

在该模式下，打印服务器使用 SNMP 协议版本 3。如果您想安全管理打印服务器，请使用此模式。



使用 **SNMPv3 读写访问** 模式时，请注意以下几点：

- 您只能使用 网络基本管理 来管理打印服务器。
- ，使用 SNMPv1/v2c 的所有应用程序所有应用程序都受限制。若要允许使用 SNMPv1/v2c 应用程序，请使用 **SNMPv3 读写访问** 和 **v1/v2c 只读访问** 或 **SNMP v1/v2c 读写访问** 模式。

9. 点击 **提交**。



## 相关信息

- 使用 [SSL/TLS 安全管理网络设备](#)

## 使用 SSL/TLS 安全打印文档

相关型号: DocuPrint M288 dw/DocuPrint M288 z

若要使用 IPP 协议安全打印文档, 使用 IPPS 协议。

1. 启动您的网络浏览器。
2. 在您的浏览器地址栏中输入 "http://machine's IP address" (其中, "machine's IP address" 为本设备的 IP 地址)。

例如:

http://192.168.1.2



- 如果您正在使用域名系统或启用 NetBIOS 名称, 则可以输入 "SharedPrinter" 等其他名称代替 IP 地址。

- 例如:

http://SharedPrinter

如果您启用 NetBIOS 名称, 您也可以使用节点名称。

- 例如:

http://fxnxxxxxxxxxxxxx

NetBIOS 名称可在“网络配置报告”中找到。

- 对于 Mac, 点击**状态监视器**屏幕上的设备图标打开网络基本管理。

3. 默认情况下不需要密码。如果您已设置密码, 请输入该密码, 然后单击 。
4. 点击**网络**选项卡。
5. 点击**协议**。确认已选中 **IPP** 复选框。



如果未选中 **IPP** 复选框, 选中 **IPP** 复选框, 然后点击**提交**。

重新启动设备以激活配置。

设备重新启动后, 返回到设备网页, 点击**网络**选项卡, 然后点击**协议**。

6. 点击 **HTTP 服务器设置**。
7. 在 **HTTPS(端口 443)** 中选中 **IPP** 复选框, 然后点击**提交**。
8. 重新启动设备以激活配置。

使用 IPPS 通信时, 不能阻止未经授权的用户访问打印服务器。



### 相关信息

- [使用 SSL/TLS 安全管理网络设备](#)

## 安全发送电子邮件

- 使用网络基本管理配置电子邮件发送
- 发送带用户认证的电子邮件
- 使用 SSL/TLS 安全发送电子邮件

## 使用网络基本管理配置电子邮件发送

相关型号: DocuPrint M288 dw/DocuPrint M288 z

我们建议使用网路管理来配置通过用户验证进行安全电子邮件发送，或使用 SSL/TLS 发送电子邮件。

1. 启动您的网络浏览器。
2. 在您的浏览器地址栏中输入 "http://machine's IP address" (其中, "machine's IP address" 为本设备的 IP 地址)。  
例如:  
http://192.168.1.2
3. 默认情况下不需要密码。如果您已设置密码, 请输入该密码, 然后单击 。
4. 点击**网络**选项卡。
5. 点击左侧操作栏中的**协议**菜单。
6. 在 **SMTP** 字段中, 点击**高级设置**并确保 **SMTP** 的状态为**已启用**。
7. 配置 **SMTP** 设置。
  - 通过发送测试电子邮件来确认配置后的电子邮件设置是否正确。
  - 如果您不知道 SMTP 服务器设置, 请联系您的网络管理员或因特网服务提供商 (ISP)。
8. 完成后, 点击**提交**。  
出现**测试发送电子邮件配置**对话框。
9. 遵循对话框中的提示测试当前的设置。

### 相关信息

- [安全发送电子邮件](#)

## 发送带用户认证的电子邮件

相关型号: DocuPrint M288 dw/DocuPrint M288 z

本 Fuji Xerox 设备支持使用 SMTP-AUTH 方法通过要求用户验证的邮件服务器发送电子邮件。此方法可防止未经授权的用户访问邮件服务器。

您可以使用 SMTP-AUTH 进行电子邮件通知和电子邮件报告（适用于特定型号）。



Fuji Xerox 建议您使用网络基本管理配置 SMTP 认证。

### 邮件服务器设置

您必须配置本设备的 SMTP 认证方法，以匹配邮件服务器所使用的方法。关于邮件服务器设置的详细信息，请联系您的网络管理员或因特网服务供应商（ISP）。



若要启用 SMTP 服务器认证：您必须在网络基本管理 SMTP 屏幕中的**服务器验证方法**下，选择 **SMTP-AUTH**。



### 相关信息

- [安全发送电子邮件](#)

## 使用 SSL/TLS 安全发送电子邮件

相关型号: DocuPrint M288 dw/DocuPrint M288 z

本 Fuji Xerox 设备支持使用 SSL/TLS 方法通过要求安全 SSL/TLS 信息互通的邮件服务器发送电子邮件。若要通过使用 SSL/TLS 信息互通的邮件服务器发送电子邮件，必须配置 SMTP over SSL/TLS。



Fuji Xerox 建议您使用网络基本管理配置 SSL/TLS。

### 验证服务器证书

使用 SSL/TLS 时，如果您选择 SSL 或 TLS，验证服务器证书复选框将自动被选中。

#### SMTP

状态 已启用

---

#### 发送电子邮件设置(SMTP)

服务器地址	<input type="text" value="0.0.0.0"/>
端口	<input type="text" value="25"/>
服务器验证方法	<input checked="" type="radio"/> 无 <input type="radio"/> SMTP-AUTH
SMTP-AUTH账户名	<input type="text"/>
SMTP-AUTH账号密码	
输入密码	<input type="text"/>
再次输入密码	<input type="text"/>
SSL/TLS	<input checked="" type="radio"/> 无 <input type="radio"/> SSL <input type="radio"/> TLS <input type="checkbox"/> 验证服务器证书
设备电子邮件地址	<input type="text" value="xxxxxxxxxxxxxx@example.com"/>

---

[CA证书>>](#)

[电子邮件报告>>](#)

[通知>>](#)

---



- 验证服务器证书前，必须导入由签署服务器证书的 CA 机构（证书授权中心）颁发的 CA 证书。请咨询您的网络管理员或因特网服务供应商（ISP）确认是否需要导入 CA 证书。
- 如果您无需验证服务器证书，请取消选中验证服务器证书复选框。

### 端口号

如果您选择 SSL，则端口值将根据协议自动更改。若要手动更改端口号，请在选择 SSL/TLS 后输入端口号。

您必须配置本设备的 SMTP 通信方法，以匹配邮件服务器所使用的方法。关于邮件服务器设置的详细信息，请联系您的网络管理员或 ISP。

---

在大多数情况下，加密网页邮件服务要求以下设置：

SMTP	端口	25
	服务器验证方法	SMTP-AUTH
	SSL/TLS	TLS

### 相关信息

- [安全发送电子邮件](#)



## 移动

- AirPrint
- Windows® 移动打印
- Mopria® 打印服务
- Print Utility
- 近场通信 (NFC)

## AirPrint

- [AirPrint 概述](#)
- [使用 AirPrint 前](#)
- [使用 AirPrint 打印](#)
- [使用 AirPrint 扫描](#)
- [使用 AirPrint 发送传真（适用于支持传真的型号）](#)

## AirPrint 概述

相关型号: DocuPrint M288 dw/DocuPrint M288 z

AirPrint 是一款适用于 Apple 操作系统的打印解决方案, 让您能够从 iPad、iPhone、iPod touch 和 Mac 计算机以无线方式打印照片、电子邮件、网页和文档, 而无需安装任何驱动程序。

使用 AirPrint, 您还可直接从 Mac 计算机发送传真无需进行打印, 也可将文档扫描到您的 Mac 计算机上。(DocuPrint M288 z)

更多信息, 请访问 Apple 网站。



### ✓ 相关信息

- [AirPrint](#)

#### 相关主题:

- [AirPrint 问题](#)

## 使用 AirPrint 前

- 使用 AirPrint 时的网络设置
- 使用网络基本管理（网络浏览器）启用/禁用 AirPrint

## 使用 AirPrint 时的网络设置

相关型号: DocuPrint M288 dw/DocuPrint M288 z

若要使用 AirPrint，必须将您的移动设备连接到 Fuji Xerox 设备所在的无线网络。AirPrint 支持使用基础架构模式或 Wi-Fi Direct® 的无线连接。

若要配置移动设备的无线网络设置，请参见移动设备的使用说明书。点击 Safari 中的  可找到 Apple 网站上的移动设备使用说明书的链接。

若要配置 Fuji Xerox 设备的无线网络设置，请参见 *快速安装指南* 或本说明书中的相关主题。如果您的 Fuji Xerox 设备支持有线网络，则可使用网络接口电缆连接到无线接入点/路由器。

如果您的 Fuji Xerox 设备支持 Wi-Fi Direct，而且您想配置 Fuji Xerox 设备接入 Wi-Fi Direct 网络，请参见在线说明书中的相关主题。

### 相关信息

- [使用 AirPrint 前](#)

## 使用网络基本管理（网络浏览器）启用/禁用 AirPrint

相关型号: DocuPrint M288 dw/DocuPrint M288 z

确认本 Fuji Xerox 设备已连接至计算机所在的网络。

1. 启动您的网络浏览器。
2. 在您的浏览器地址栏中输入 "http://machine's IP address" (其中, "machine's IP address" 为本设备的 IP 地址)。  
例如:  
http://192.168.1.2
3. 默认情况下不需要密码。如果您已设置密码, 请输入该密码, 然后单击 。
4. 点击**网络**选项卡。
5. 点击左侧操作栏中的**协议**菜单。
6. 若要禁用 AirPrint, 请取消选中 **AirPrint** 复选框。若要启用 AirPrint, 请选中 **AirPrint** 复选框。



AirPrint 默认为禁用状态。

7. 点击**提交**。
8. 重新启动设备以激活配置。



### 相关信息

- [使用 AirPrint 前](#)



## 使用 AirPrint 打印

- 从 iPad、iPhone 或 iPod Touch 打印
- 使用 AirPrint 打印前 (macOS)
- 使用 AirPrint 打印 (macOS)

## 从 iPad、iPhone 或 iPod Touch 打印

相关型号: DocuPrint M288 dw/DocuPrint M288 z

打印步骤可能会因应用程序而异。下文以 Safari 为例进行说明。

1. 确保 Fuji Xerox 设备电源已打开。
2. 使用 Safari 打开您想打印的页面。
3. 点击  或 。
4. 点击打印。
5. 确保已选择 Fuji Xerox 设备。
6. 如果选择了其他设备（或没有选择打印机），请点击**打印机**。  
将显示可用设备列表。
7. 在该列表中，点击本设备的名称。
8. 选择所需选项，例如打印页数、双面打印（如设备支持）。
9. 点击打印。

### 相关信息

- [使用 AirPrint 打印](#)



## 使用 AirPrint 打印前 (macOS)

相关型号: DocuPrint M288 dw/DocuPrint M288 z

使用 macOS 打印前, 先将您的 Fuji Xerox 设备添加到 Mac 计算机上的打印机列表中。

1. 从 Apple 菜单中选择**系统偏好设置**。
2. 点击**打印机与扫描仪**。
3. 点击左侧打印机窗格下方的 + 图标。
4. 点击**添加打印机或扫描仪...**。出现**添加**屏幕。
5. 选择 Fuji Xerox 设备, 然后从**使用**弹出菜单中选择 **AirPrint**。
6. 点击**添加**。

### ✓ 相关信息

- [使用 AirPrint 打印](#)

## 使用 AirPrint 打印 (macOS)

相关型号: DocuPrint M288 dw/DocuPrint M288 z

打印步骤可能会因应用程序而异。下文以 Safari 为例进行说明。打印前，先确保 Fuji Xerox 计算机上的打印机列表中包含您的 Fuji Xerox 设备。

1. 确保 Fuji Xerox 设备电源已打开。
2. 在 Mac 计算机上，使用 Safari 打开您想打印的页面。
3. 点击**文件**菜单，然后选择**打印**。
4. 确保已选择 Fuji Xerox 设备。如果选择了其他设备（或没有选择打印机），请点击**打印机**弹出菜单，然后选择您的 Fuji Xerox 设备。
5. 选择所需选项，例如打印页数、双面打印（如设备支持）。
6. 点击**打印**。

### ✓ 相关信息

- [使用 AirPrint 打印](#)

## 使用 AirPrint 扫描

- [使用 AirPrint 扫描前 \(macOS\)](#)
- [使用 AirPrint 扫描 \(macOS\)](#)
- [从计算机扫描 \(Mac\)](#)

## 使用 AirPrint 扫描前 (macOS)

相关型号: DocuPrint M288 dw/DocuPrint M288 z

使用 macOS 扫描前, 先将您的 Fuji Xerox 设备添加到 Mac 计算机上的扫描仪列表中。

1. 从 Apple 菜单中选择**系统偏好设置**。
2. 点击 **打印机与扫描仪**。
3. 点击左侧扫描仪窗格下方的 + 图标。
4. 点击 **添加打印机或扫描仪...**。  
出现**添加**屏幕。
5. 选择 Fuji Xerox 设备, 然后从**使用**弹出菜单中选择 **AirPrint**。
6. 点击 **添加**。

### ✓ 相关信息

- [使用 AirPrint 扫描](#)

## 使用 AirPrint 扫描 (macOS)

相关型号: DocuPrint M288 dw/DocuPrint M288 z

扫描前，先确保 Fuji Xerox 计算机上的扫描仪列表中包含您的 Fuji Xerox 设备。

1. 装入原稿。
2. 从 Apple 菜单中选择**系统偏好设置**。
3. 点击 **打印机与扫描仪**。
4. 从扫描仪列表中选择您的 Fuji Xerox 设备。
5. 点击**扫描**选项卡，然后点击**打开扫描仪...**按钮。  
将出现扫描仪屏幕。
6. 如果您将原稿放入自动进稿器中，请选中**使用文稿送纸器**复选框，然后从扫描尺寸设置弹出菜单选择原稿尺寸。
7. 从目标设置弹出菜单中选择目标文件夹或目标应用程序。
8. 如有需要，点击**显示详细信息**更改扫描设置。  
从平板扫描器扫描时，可通过在目标扫描区域内拖放鼠标来手动裁剪图像。
9. 点击 **扫描**。

### ✓ 相关信息

- [使用 AirPrint 扫描](#)

## 使用 AirPrint 发送传真 (适用于支持传真的型号)

- [使用 AirPrint 发送传真前 \(macOS\)](#)
- [使用 AirPrint 发送传真 \(macOS\)](#)

## 使用 AirPrint 发送传真前 (macOS)

相关型号: DocuPrint M288 z

发送传真前，先将您的 Fuji Xerox 设备添加到 Mac 计算机上的打印机列表中。确保您的 Fuji Xerox 设备已连接到电话线路并能正常使用。

1. 从 Apple 菜单中选择**系统偏好设置**。
2. 点击**打印机与扫描仪**。
3. 点击左侧打印机窗格下方的 + 图标。
4. 点击**添加打印机或扫描仪...**。出现**添加**屏幕。
5. 选择 Fuji Xerox 设备，然后从**使用**弹出菜单中选择 **AirPrint**。
6. 点击**添加**。

### ✓ 相关信息

- [使用 AirPrint 发送传真 \(适用于支持传真的型号\)](#)

## 使用 AirPrint 发送传真 (macOS)

相关型号: DocuPrint M288 z

确保 Fuji Xerox 计算机上的打印机列表中包含您的 Fuji Xerox 设备。下文以 Apple TextEdit 为例进行说明。



- AirPrint 仅支持黑白传真文档。

1. 确保 Fuji Xerox 设备电源已打开。
2. 在 Mac 计算机上, 打开您想作为传真发送的文件。
3. 点击**文件**菜单, 然后选择**打印**。
4. 点击**打印机**弹出菜单, 然后选择 **FUJI XEROX DocuPrint XXXXX** (其中, XXXX 为型号名称)。
5. 输入传真接收方信息。
6. 点击**传真**。



### 相关信息

- [使用 AirPrint 发送传真 \(适用于支持传真的型号\)](#)



## Windows® 移动打印

相关型号: DocuPrint M288 dw/DocuPrint M288 z

Windows® 移动打印功能用于从 Windows® 移动设备进行无线打印。您可将移动设备连接至 Fuji Xerox 设备所在的同一网络，然后无需在移动设备上安装打印机驱动程序即可进行打印。众多 Windows® 应用均支持此功能。

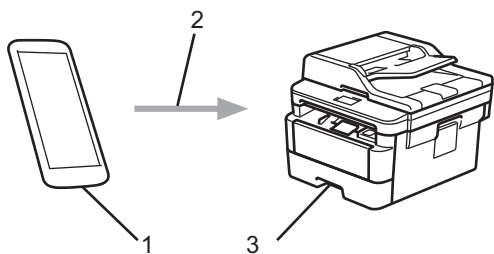

1. Windows® 移动设备 (Windows® 10 Mobile 或更高版本)
2. Wi-Fi® 连接
3. 您的 Fuji Xerox 设备

### ✓ 相关信息

- [移动](#)

## Mopria® 打印服务

相关型号: DocuPrint M288 dw/DocuPrint M288 z

Mopria® 打印服务由 Mopria® Alliance 开发, 是 Android™ 移动设备 (Android™ 4.4 或更高版本) 上使用的一项打印功能。使用此服务, 连接到设备所在的网络即可进行打印, 而无需进行其他设置。许多本机 Android™ 应用程序支持打印。

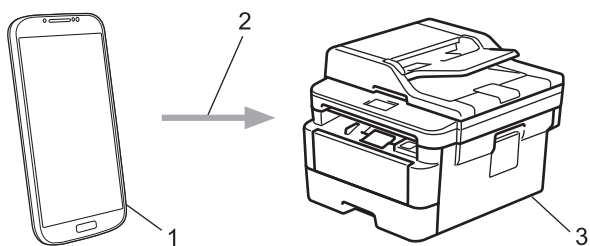

1. Android™ 4.4 或更高版本
2. Wi-Fi® 连接
3. 您的 Fuji Xerox 设备

必须从 Google Play™ Store 下载 Mopria® 打印服务, 并将其安装到您的 Android™ 设备上。使用此服务前必须先将其打开。

### ✓ 相关信息

- [移动](#)

## Print Utility

相关型号: DocuPrint M288 dw/DocuPrint M288 z

Print Utility 程序允许您从 iOS 或 Android 移动设备进行扫描和打印。对于附带 NFC 功能的 Android 移动设备，您可以点击设备进入到打印机的 NFC 读取器，开始打印、扫描并连接至打印机。

有关详细信息，请访问下列网站：

<http://www.fujixerox.com>



### 相关信息

- [移动](#)

#### 相关主题：

- [Mac 版 iPrint&Scan](#)

## 近场通信 (NFC)

相关型号: DocuPrint M288 dw/DocuPrint M288 z

近场通信 (NFC) 允许近距离范围内的两个设备之间进行简单交易、数据交换和无线连接。

如果您的 Android™ 设备启用了 NFC，将其轻触本设备操作面板上的 NFC 符号即可打印该设备中的数据（照片、PDF 文件、文本文件、网页和电子邮件信息）或将照片和文档扫描到设备中。

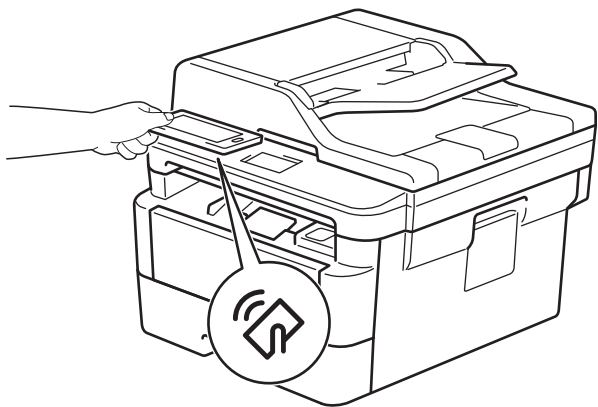

要用此功能，必须将 Print Utility 下载并安装到您的 Android™ 设备。

有关详细信息，请访问以下网站：<http://www.fujixerox.com>

### ✓ 相关信息

- 移动

## ControlCenter

使用 Fuji Xerox 的 ControlCenter 软件实用程序可快速访问常用的应用程序。使用 ControlCenter 可直接访问特定的应用程序。

- [ControlCenter4 \(Windows®\)](#)

## ControlCenter4 (Windows®)

- 在 ControlCenter4 中更改操作模式 (Windows®)
- 使用 ControlCenter4 标准模式进行扫描 (Windows®)
- 使用 ControlCenter4 高级模式进行扫描 (Windows®)
- 使用 ControlCenter4 (Windows®) 设置 Fuji Xerox 设备
- 使用 ControlCenter4 高级模式创建自定义选项卡 (Windows®)

## 在 ControlCenter4 中更改操作模式 (Windows®)

ControlCenter4 有两种操作模式：**标准模式**和**高级模式**。可随时更改模式。

### 标准模式

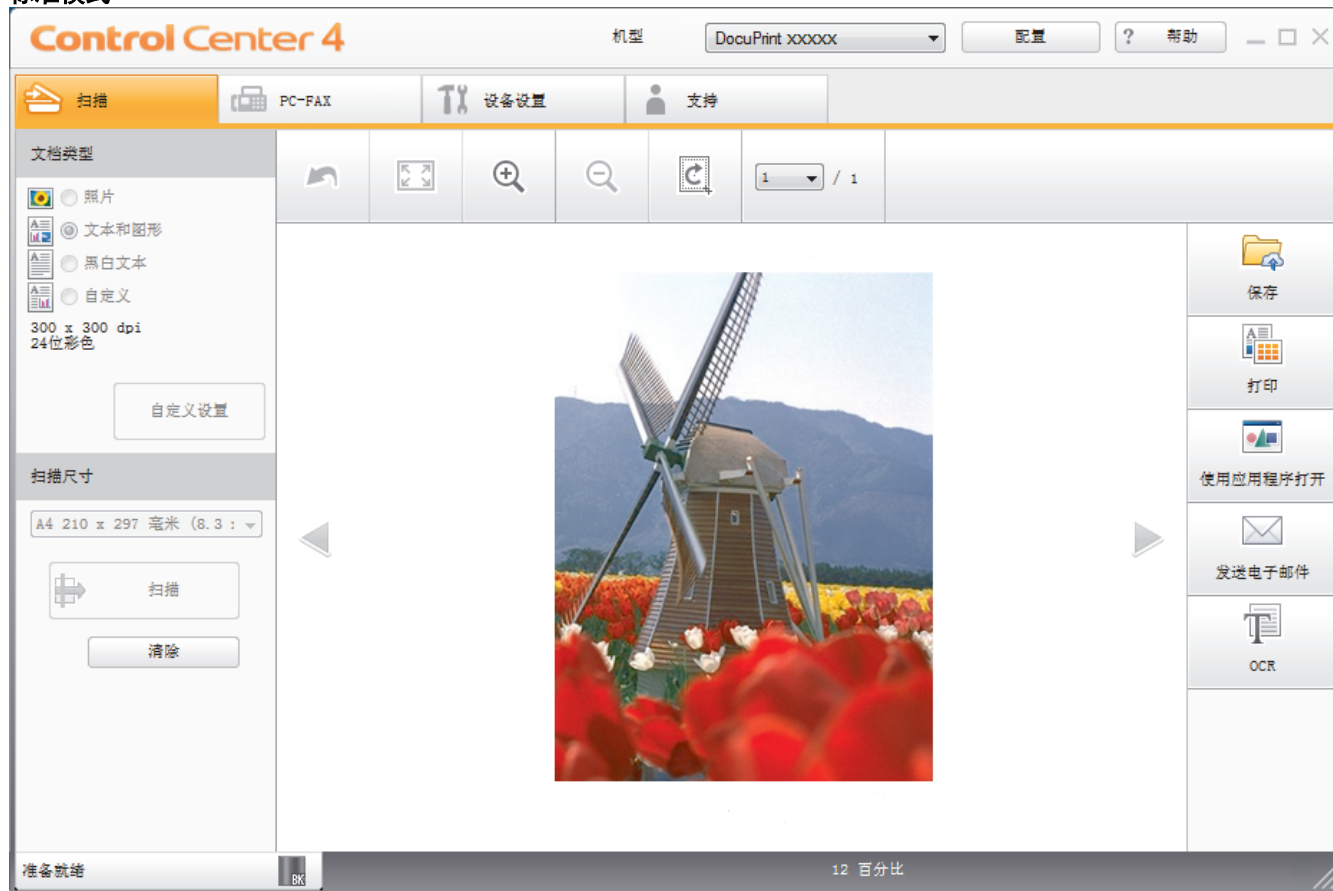

### 高级模式

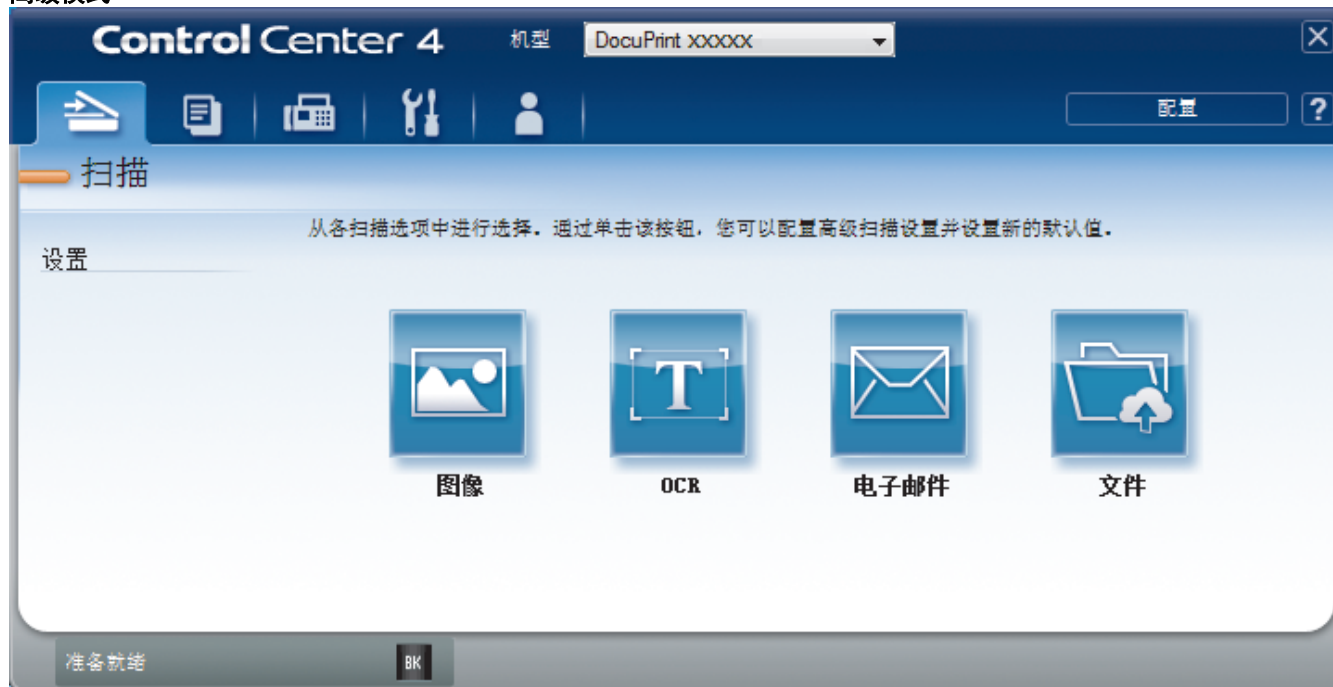

- **标准模式**

在 ControlCenter4 标准模式下，您可以方便地使用设备的主要功能。

- **高级模式**

在 ControlCenter4 高级模式下，您可以更好地控制设备功能的具体设置，并可自定义单键扫描操作。

若要更改操作模式：

1. 点击任务栏中的  (ControlCenter4) 图标，然后选择**打开**。
2. 点击**配置按钮**，然后选择**模式选择**。
3. 出现模式选择对话框。选择**标准模式**或**高级模式**选项。

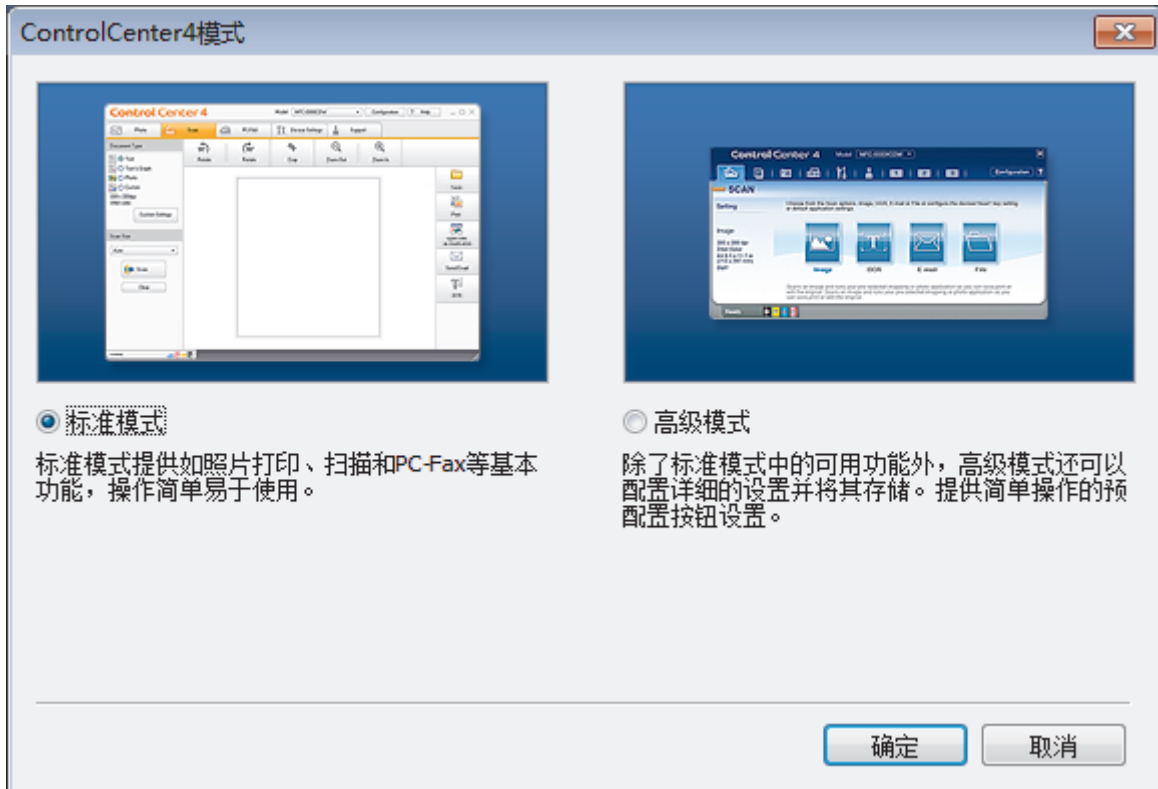

4. 点击**确定**。

## ✓ 相关信息

- [ControlCenter4 \(Windows®\)](#)



## 使用 ControlCenter4 标准模式进行扫描 (Windows®)

通过 ControlCenter4 标准模式使用设备的主要功能。

- [使用 ControlCenter4 标准模式进行扫描 \(Windows®\)](#)
- [使用 ControlCenter4 标准模式将扫描数据作为 PDF 文件保存至文件夹 \(Windows®\)](#)
- [使用 ControlCenter4 标准模式自动扫描文档的两面 \(Windows®\)](#)
- [ControlCenter4 标准模式的扫描设置 \(Windows®\)](#)

## 使用 ControlCenter4 高级模式进行扫描 (Windows®)

在 ControlCenter4 高级模式下，您可以更好地控制设备功能的具体设置，并可自定义单键扫描操作。

- [使用 ControlCenter4 高级模式扫描照片和图像 \(Windows®\)](#)
- [使用 ControlCenter4 高级模式将扫描数据作为 PDF 文件保存至文件夹 \(Windows®\)](#)
- [使用 ControlCenter4 高级模式自动扫描文档的两面 \(Windows®\)](#)
- [使用 ControlCenter4 高级模式扫描身份证的两面 \(Windows®\)](#)
- [使用 ControlCenter4 高级模式扫描到电子邮件附件 \(Windows®\)](#)
- [使用 ControlCenter4 高级模式扫描到可编辑文本文件 \(OCR\) \(Windows®\)](#)
- [ControlCenter4 高级模式的扫描设置 \(Windows®\)](#)

## 使用 ControlCenter4 (Windows®) 设置 Fuji Xerox 设备

相关型号: DocuPrint M288 z

 如果安全功能锁已启用，则无法使用远程设置。

1. 点击任务栏中的  (ControlCenter4) 图标，然后点击**打开**。
2. 点击**设备设置** 选项卡。
3. 点击**远程设置**按钮。
4. 根据需要配置设置。



### 导出

点击此按钮将当前配置的设置保存到文件中。

 点击**导出**保存设备的地址簿或所有设置。

### 导入

点击此按钮可导入文件并读取其设置。

### 打印

点击此按钮在设备上打印选定项目。数据上传到设备中才可进行打印。点击**应用**上传新数据到设备中，然后点击**打印**。

---

### 确定

点击此按钮向设备上传数据并退出远程设置程序。如果显示错误信息，请确认数据是否正确，然后点击**确定**。

### 取消

点击此按钮退出远程设置程序且不上传数据到设备中。

### 应用

点击此按钮向设备上传数据且不从远程设置程序中退出。

#### 5. 点击**确定**。

- 若计算机受防火墙保护而无法使用远程设置，您可能需要配置防火墙设置以允许通过端口号 137 和 161 通信。
- 如果您正在使用 Windows® 防火墙并已从安装光盘安装了 Fuji Xerox 软件和驱动程序，则必要的防火墙设置已完成。



### 相关信息

- [ControlCenter4 \(Windows®\)](#)
  - [远程设置 \(Windows®\)](#)
-

## 使用 ControlCenter4 高级模式创建自定义选项卡 (Windows®)

可根据您喜欢的设置创建最多三个自定义选项卡，每个选项卡最多包含五个自定义按钮。

选择**高级模式**作为 ControlCenter4 的模式设置。

1. 点击任务栏中的  (ControlCenter4) 图标，然后点击**打开**。
2. 点击**配置**按钮，然后选择**创建自定义选项卡**。  
将创建一个自定义选项卡。
3. 若要更改自定义选项卡的名称，右击自定义选项卡，然后选择**重命名自定义选项卡**。
4. 点击**配置**按钮，选择**创建自定义按钮**，然后选择要创建的按钮。  
出现设置对话框。
5. 输入按钮名称，必要时更改设置。 点击**确定**。  
设置选项根据所选按钮的不同而有所差异。

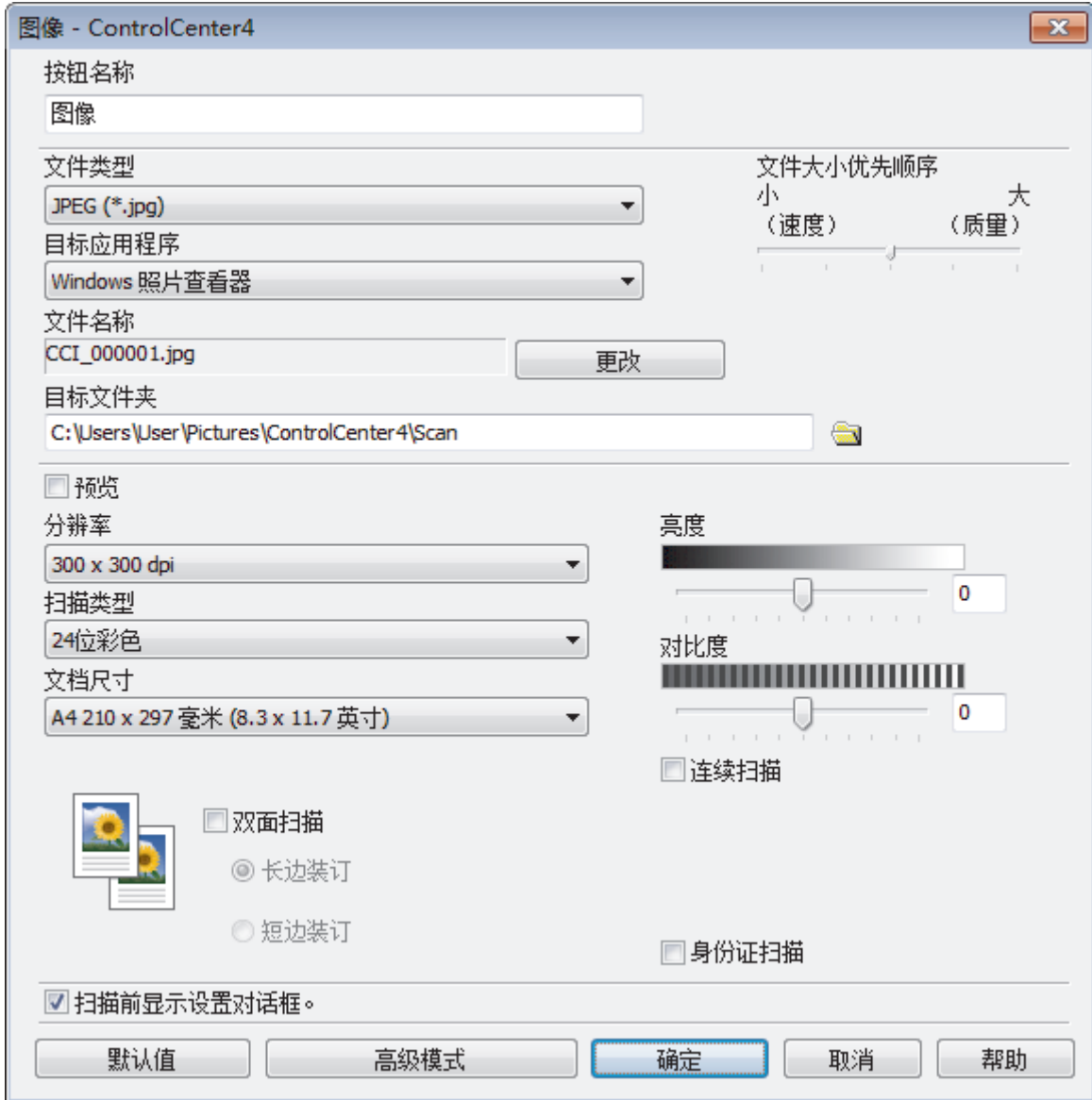

 可以更改或删除创建的选项卡、按钮或设置。 点击**配置**按钮，然后遵循菜单说明进行操作。



## 相关信息

- [ControlCenter4 \(Windows®\)](#)

## Mac 版 iPrint&Scan

- [iPrint&Scan 概述](#)
- [Print Utility](#)
- [使用 iPrint&Scan 进行扫描 \(Mac\)](#)

## iPrint&Scan 概述

使用 Mac 版 iPrint&Scan 从您的计算机打印和扫描。

下面的屏幕显示了 iPrint&Scan 的示例。实际的屏幕可能因应用程序版本而有所不同。

- 对于 Mac  
从 Fuji Xerox 安装光盘安装 iPrint&Scan。

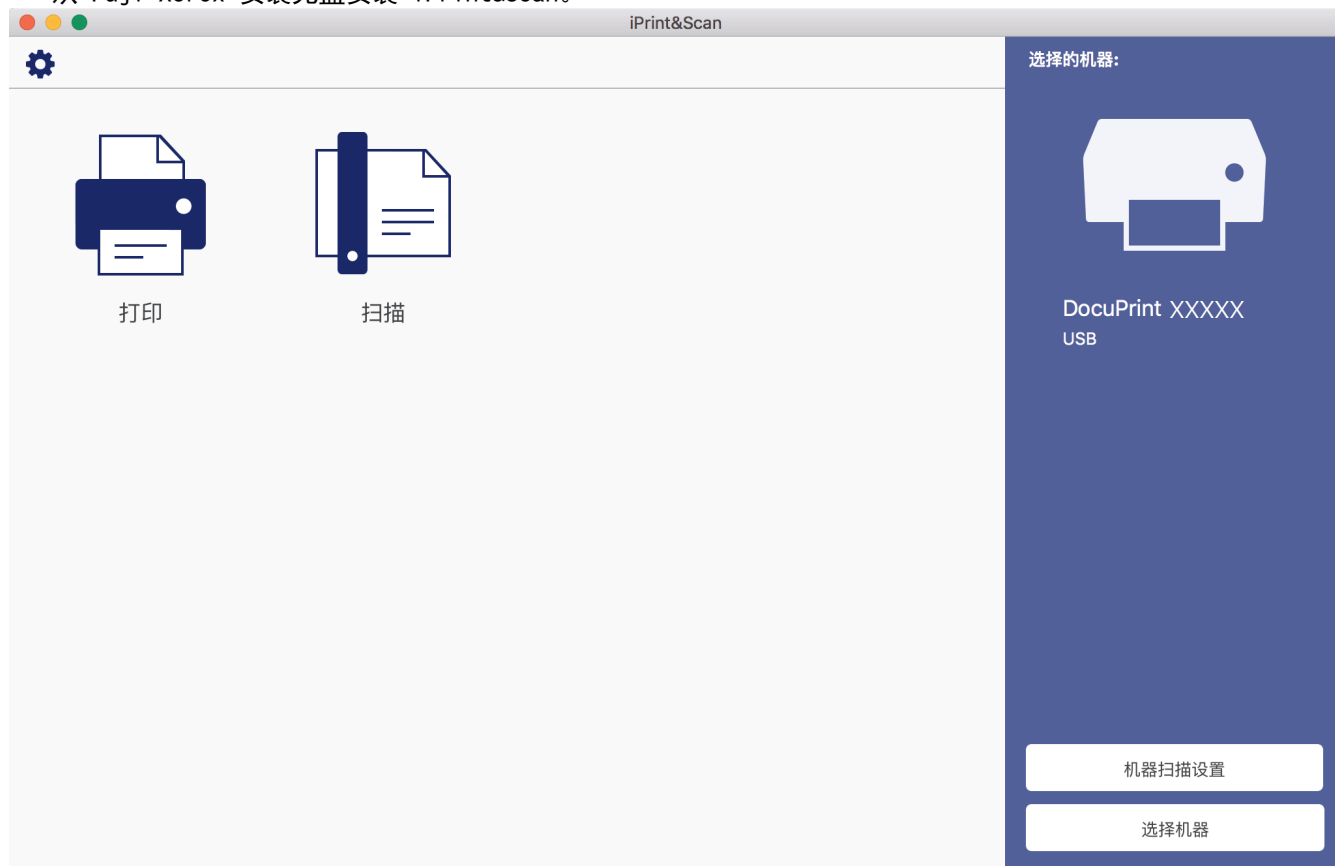

### ✓ 相关信息

- [Mac 版 iPrint&Scan](#)



## 故障排除

根据本节内容解决您在使用本 Fuji Xerox 设备过程中可能会遇到的常见问题。您可以自行解决大部分问题。

### 重要事项

若要获得技术帮助，您可以致电 Fuji Xerox 呼叫中心或您当地的 Fuji Xerox 经销商。  
使用非 Fuji Xerox 生产的耗材可能会影响打印质量、硬件性能和设备可靠性。

首先，请进行以下检查：

- 设备的电源线是否连接正确，设备电源是否已打开。▶▶ [快速安装指南](#)
- 所有的保护件是否已拆除。▶▶ [快速安装指南](#)
- 纸张是否已正确装入纸盒。
- 接口电缆是否已正确连接设备和计算机，或是否在设备和计算机上均设置了无线连接。
- [错误和维护信息](#)

如果通过上述检查步骤没有解决问题，请确定问题，然后 ▶▶ [相关信息](#)

### ✓ 相关信息

- [错误和维护信息](#)
- [原稿卡纸](#)
- [卡纸](#)
- [打印问题](#)
- [提高打印质量](#)
- [电话和传真问题](#)
- [网络问题](#)
- [AirPrint 问题](#)
- [其他问题](#)
- [传送传真或传真日志报告](#)
- [设备信息](#)

## 错误和维护信息

任何一种完善的办公产品都有可能出现错误、需要更换耗材。此时，设备会识别错误或必要的日常维护并显示相应信息。下表列出了最常见的错误和维护信息。

您可以自行解决大部分问题并进行日常维护。



>> [DocuPrint M248 b/DocuPrint M248 db](#)

>> [DocuPrint M288 dw/DocuPrint M288 z](#)



### DocuPrint M248 b/DocuPrint M248 db

错误信息	原因	措施
[不能双面打印]	设备后盖未完全合上。	合上设备后盖，直到其锁定在关闭位置。
	双面纸盒未完全安装。	将双面纸盒紧紧地装入设备。
[尺寸不匹配]	纸盒中的纸张尺寸错误。	将正确尺寸的纸张装入纸盒中，并根据纸盒设置纸张的尺寸。
[盖子未合上]	前盖未完全合上。	打开再紧紧地合上设备前盖。
	打开电源时，定影单元盖未完全合上或设备后部发生卡纸。	合上位于设备后盖内侧的定影单元盖。
[更换墨粉]	墨粉盒寿命已尽。设备停止所有打印操作。	更换新的墨粉盒。
[更换硒鼓]	需要更换硒鼓单元。 安装新的硒鼓后未重置硒鼓单元计数器。	更换硒鼓单元。 重置硒鼓单元计数器。
[后部卡纸]	设备后部发生卡纸。	打开定影单元盖，取出所有卡纸。合上定影单元盖。如果错误信息仍未消除，请按 <b>启动</b> 。
[墨粉盒错误 请重新装入黑色 (BK) 墨粉盒] [装回粉仓。]	墨粉盒安装不正确。	取出硒鼓单元和墨粉盒组件，将墨粉盒从硒鼓单元中取出，然后将墨粉盒装回硒鼓单元。将硒鼓单元和墨粉盒组件装回设备。 如果问题仍然存在，请联系 Fuji Xerox 呼叫中心或您当地的 Fuji Xerox 经销商。
[墨粉即将用尽]	如果液晶显示屏上显示此信息，您仍可打印。墨粉盒寿命将尽。	即刻订购一个新的墨粉盒，以便在液晶显示屏上显示 [更换墨粉] 时更换。
[墨粉用尽]	墨粉盒寿命已尽。设备停止所有打印操作。	更换新的墨粉盒。
[内部卡纸]	设备内部发生卡纸。	打开前盖，取出墨粉盒和硒鼓单元组件。拉出所有卡纸。关闭前盖。如果错误信息仍未消除，请按 <b>启动</b> 。
[内存已满]	设备的内存已满。	<b>如果正在进行打印操作</b> 执行以下操作之一： <ul style="list-style-type: none"> <li>按<b>启动</b>复印已扫描的页面。</li> <li>按<b>停止/退出</b>，待正在进行的其他操作结束后再试一次。</li> <li>清除内存中的数据。</li> </ul> <b>如果正在进行打印操作</b> <ul style="list-style-type: none"> <li>降低分辨率。</li> </ul>
[请稍候]	设备内部温度过高。设备会暂停当前打印作业并进入冷却模式。在冷却模式下，您可以听到冷却风扇运转的声	等待设备完成冷却。确保设备的所有通风口都没有任何堵塞物。 设备冷却后，将自动恢复打印。

错误信息	原因	措施
	音, 同时液晶显示屏上显示 [请稍候]。	如果风扇不旋转, 请断开设备电源几分钟, 然后重新连接。
[手动进纸]	单张进纸托板槽中没有纸张时, 在打印机驱动程序中选择了 <b>手动</b> 作为纸张来源。	将纸张装入单张进纸托板槽。
[双面卡纸]	双面纸盒发生卡纸。	将纸盒和双面纸盒完全拉出, 打开后盖, 然后取出所有卡纸。合上后盖, 将纸盒和双面纸盒紧紧装回设备。
[双面纸张尺寸错误]	打印机驱动程序和设备菜单纸张尺寸设置中指定的纸张尺寸在自动双面打印中不可用。	按 <b>停止/退出</b> 。选择双面打印支持的纸张尺寸。 适用于自动双面打印的纸张尺寸为 A4。
	纸盒中的纸张尺寸不正确, 不适合进行自动双面打印。	将正确尺寸的纸张装入纸盒中, 并根据纸张尺寸设置纸盒。 适用于自动双面打印的纸张尺寸为 A4。
[无法打印] XX	设备存在机械故障。	<ul style="list-style-type: none"> <li>按住  关闭设备电源, 等待数分钟后重新打开。</li> <li>如果问题仍然存在, 请联系 Fuji Xerox 呼叫中心。</li> </ul>
[无法扫描] XX	设备存在机械故障。	<ul style="list-style-type: none"> <li>按住  关闭设备电源, 然后再重新打开。</li> <li>如果问题仍然存在, 请联系 Fuji Xerox 呼叫中心。</li> </ul>
[无墨粉盒]	墨粉盒或墨粉盒和硒鼓单元组件安装不正确。	取出墨粉盒和硒鼓单元组件。将墨粉盒从硒鼓单元中取出, 然后将墨粉盒重新装回硒鼓单元。将墨粉盒和硒鼓单元组件装回设备。如果问题仍然存在, 请更换新墨粉盒。
[无纸]	设备中缺纸或纸张未正确装入纸盒。	<ul style="list-style-type: none"> <li>打开纸盒补充纸张。确保纸张导块已调整至正确的尺寸。</li> <li>如果多功能进纸板中有纸张, 取出并重新装入。确保纸张导块已调整至正确的尺寸。</li> <li>纸盒不能装得过满。</li> </ul>
[硒鼓!]	必须清洁硒鼓单元上的电晕丝。	清洁硒鼓单元上的电晕丝。 
	硒鼓单元或墨粉盒和硒鼓单元组件安装不正确。	将墨粉盒装入硒鼓单元。然后将墨粉盒和硒鼓单元组件装回设备。
[硒鼓即将用尽]	硒鼓单元寿命即将耗尽。	请在显示 [更换硒鼓] 信息前订购一个新的硒鼓单元。
[纸盒卡纸]	所示纸盒发生卡纸。	将纸盒完全拉出, 然后取出所有卡纸。将纸盒紧紧地装回设备。
[自我诊断]	定影单元在指定时间内未达到指定的温度。	<ul style="list-style-type: none"> <li>按住  关闭设备电源, 等待数秒后再重新打开。打开设备电源, 等待 15 分钟后再使用。</li> </ul>
	定影单元温度过高。	

错误信息	原因	措施
[超出限制]	已达到安全功能锁 3.0 中设置的打印限制。	请致电管理员检查您的安全功能锁设置。
[尺寸不匹配]	纸盒中的纸张尺寸错误。	将正确尺寸的纸张装入纸盒中，并根据纸盒设置纸张的尺寸。
[触摸屏初始化失败]	接通电源完成初始化前，无意触碰了屏幕。	确保没有任何物体触碰触摸屏或残留在触摸屏上。
	碎屑可能会留在触摸屏下方及其边框之间。	将卡片纸等硬纸板插入触摸屏下方及其边框之间，前后滑动将碎屑推出。
[打印数据已满]	设备内存已满。	按  并删除之前存储的加密打印数据。
[盖子未合上]	前盖未完全合上。	打开再紧紧地合上设备前盖。
	打开电源时，定影单元盖未完全合上或设备后部发生卡纸。	合上位于设备后盖内侧的定影单元盖。
	自动进稿器盖板未完全合上。	合上自动进稿器盖板。 如果错误信息仍未消除，请按  。
[更换墨粉盒]	墨粉盒寿命已尽。设备停止所有打印操作。 当内存可用时，传真将被存储在内存中。	更换新的墨粉盒。
[更换硒鼓]	需要更换硒鼓单元。	更换硒鼓单元。
	安装新的硒鼓后未重置硒鼓单元计数器。	重置硒鼓单元计数器。
[后部卡纸]	设备后部发生卡纸。	打开定影单元盖，取出所有卡纸。合上定影单元盖。如果错误信息仍未消除，请按 [重试]。
[禁用双面]	设备后盖未完全合上。	合上设备后盖，直到其锁定在关闭位置。
	双面纸盒未完全安装。	将双面纸盒紧紧地装入设备。
[拒绝访问]	您要使用的功能受到安全功能锁 3.0 的限制。	请致电管理员检查您的安全功能锁设置。
[连接中断]	对方或对方的传真设备终止了此次呼叫。	尝试重新发送或接收。 如果通话反复停止且您正在使用 VoIP (IP 语音) 系统，请尝试将兼容性更改为基本 (VoIP)。
[墨粉盒错误] [请重新装入墨粉盒]	墨粉盒安装不正确。	取出硒鼓单元和墨粉盒组件，将墨粉盒从硒鼓单元中取出，然后将墨粉盒装回硒鼓单元。将硒鼓单元和墨粉盒组件装回设备。 如果问题仍然存在，请联系 Fuji Xerox 呼叫中心或您当地的 Fuji Xerox 经销商。
[墨粉即将用尽]	如果液晶显示屏上显示此信息，您仍可打印。墨粉盒寿命将尽。	即刻订购一个新的墨粉盒，以便在液晶显示屏上显示 [更换墨粉盒] 时更换。
[墨粉用尽]	墨粉盒寿命已尽。	更换新的墨粉盒。
[内部卡纸]	设备内部发生卡纸。	打开前盖，取出墨粉盒和硒鼓单元组件。拉出卡住的纸张。关闭前盖。
[内存已满]	设备的内存已满。	如果正在进行传真发送或复印操作

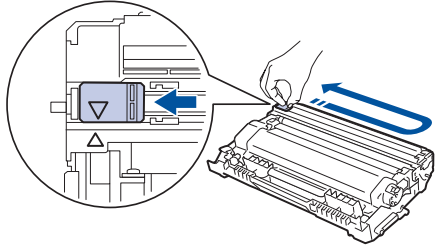
错误信息	原因	措施
		执行以下操作之一： <ul style="list-style-type: none"> <li>按  或 [退出]，待正在进行的其他操作结束后再试一次。</li> <li>按 [现在发送] 发送已扫描的页面。</li> <li>清除内存中的数据。为获得更多内存，可以关闭内存接收。</li> <li>打印内存中的传真。</li> </ul> <b>如果正在进行打印操作</b> 执行以下操作之一： <ul style="list-style-type: none"> <li>降低分辨率。</li> <li>清除内存中的传真。</li> </ul>
[双面尺寸错误]	打印机驱动程序和设备菜单纸张尺寸设置中指定的纸张尺寸在自动双面打印中不可用。	按  。选择双面打印支持的纸张尺寸。 适用于自动双面打印的纸张尺寸为 A4。
	纸盒中的纸张尺寸不正确，不适合进行自动双面打印。	将正确尺寸的纸张装入纸盒中，并根据纸张尺寸设置纸盒。 适用于自动双面打印的纸张尺寸为 A4。
[双面卡纸]	双面纸盒发生卡纸。	将纸盒和双面纸盒完全拉出，打开后盖，然后取出所有卡纸。合上后盖，将纸盒和双面纸盒紧紧装回设备。
[通信错误]	电话线路质量较差，导致通信错误。	再次发送传真或将设备连接至其他电话线路。如果问题仍然存在，请联系电信局检查电话线路。
[无法打印] XX	设备存在机械故障。	<ul style="list-style-type: none"> <li>按住  关闭设备电源，等待数分钟后重新打开。</li> <li>如果问题仍然存在，请联系 Fuji Xerox 呼叫中心。</li> </ul>
[无法扫描]	原稿太长，无法进行双面扫描。	按  。使用尺寸合适的纸张进行双面扫描。
[无法扫描] XX	设备存在机械故障。	<ul style="list-style-type: none"> <li>按住  关闭设备电源，然后再重新打开。</li> <li>如果问题仍然存在，请联系 Fuji Xerox 呼叫中心。</li> </ul>
[无来电显示]	没有来电记录。未接到电话或未从电信局定制来电显示服务。	如果您想使用来电显示功能，请联系当地电信局。
[无墨粉盒]	墨粉盒或墨粉盒和硒鼓单元组件安装不正确。	取出墨粉盒和硒鼓单元组件。将墨粉盒从硒鼓单元中取出，然后将墨粉盒重新装回硒鼓单元。将墨粉盒和硒鼓单元组件装回设备。如果问题仍然存在，请更换新墨粉盒。
[无应答/线路忙]	您拨叫的号码未应答或线路繁忙。	确认号码后重新拨叫。
[无纸]	设备中缺纸或纸张未正确装入纸盒。	<ul style="list-style-type: none"> <li>打开纸盒补充纸张。确保纸张导块已调整至正确的尺寸。</li> <li>如果多功能进纸板中有纸张，取出并重新装入。确保纸张导块已调整至正确的尺寸。</li> <li>纸盒不能装得过满。</li> </ul>
[硒鼓错误]	必须清洁硒鼓单元上的电晕丝。	清洁硒鼓单元上的电晕丝。

错误信息	原因	措施
		
	硒鼓单元或墨粉盒和硒鼓单元组件安装不正确。	将墨粉盒装入硒鼓单元。然后将墨粉盒和硒鼓单元组件装回设备。
[硒鼓即将用尽]	硒鼓单元寿命即将耗尽。	请在显示[更换硒鼓]信息前订购一个新的硒鼓单元。
[原稿卡纸]	未正确插入或装入原稿，或者从自动进稿器扫描的原稿太长。	从自动进稿器单元中取出卡住的纸张。 清除自动进稿器单元送纸通道中的任何纸屑或碎纸。 按  。
[正在冷却]	设备内部温度过高。设备会暂停当前打印作业并进入冷却模式。在冷却模式下，您可以听到冷却风扇运转的声音，同时液晶显示屏上显示[正在冷却]。	等待设备完成冷却。确保设备的所有通风口都没有任何堵塞物。 设备冷却后，将自动恢复打印。 如果风扇不旋转，请断开设备电源几分钟，然后重新连接。
[纸盒卡纸]	所示纸盒发生卡纸。	将纸盒完全拉出，然后取出所有卡纸。将纸盒紧紧地装回设备。
[自我诊断]	定影单元在指定时间内未达到指定的温度。 定影单元温度过高。	按住  关闭设备电源，等待数秒后再重新打开。打开设备电源，等待 15 分钟后再使用。

## ✓ 相关信息

- 故障排除

### 相关主题：

- 更换耗材
- 将纸张装入进纸托板并进行打印
- 更换硒鼓单元
- 清洁电晕丝

## 原稿卡纸

相关型号: DocuPrint M288 dw/DocuPrint M288 z

- 原稿卡在自动进稿器单元的顶部
- 原稿卡在原稿盖板下方
- 取出卡在自动进稿器中的小纸片

## 原稿卡在自动进稿器单元的顶部

相关型号: DocuPrint M288 dw/DocuPrint M288 z

1. 从自动进稿器中取出未被卡住的纸张。
2. 打开自动进稿器上盖。
3. 向左拉出卡住的原稿。 如果原稿撕裂或破损, 请确保清除所有碎屑或小纸片, 以避免日后卡纸。

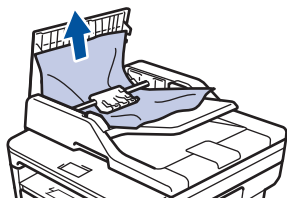

4. 合上自动进稿器上盖。
5. 按 .

### 相关信息

- [原稿卡纸](#)



## 原稿卡在原稿盖板下方

相关型号: DocuPrint M288 dw/DocuPrint M288 z

1. 从自动进稿器中取出未被卡住的纸张。
2. 抬起原稿盖板。
3. 向右拉出卡住的原稿。如果原稿撕裂或破损, 请确保清除所有碎屑或小纸片, 以避免日后卡纸。

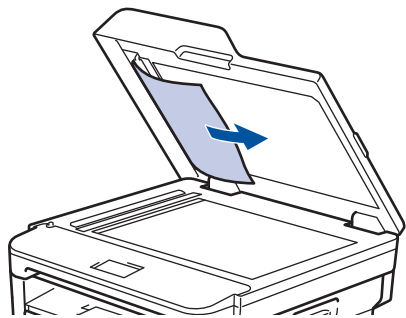

4. 合上原稿盖板。
5. 按 .

### ✓ 相关信息

- [原稿卡纸](#)

## 取出卡在自动进稿器中的小纸片

相关型号: DocuPrint M288 dw/DocuPrint M288 z

1. 抬起原稿盖板。
2. 将卡片纸等硬纸板插入自动进稿器中，将小纸片推出。  
(DocuPrint M288 dw/DocuPrint M288 z)

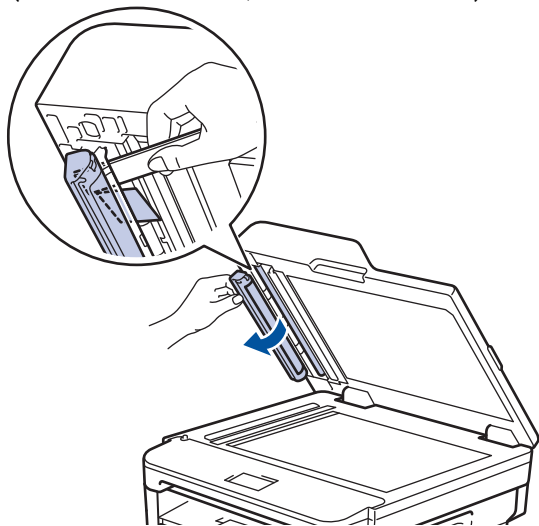

3. 合上原稿盖板。
4. 按 .

### ✓ 相关信息

- 原稿卡纸

## 卡纸

当您添加纸张时，务必从纸盒中取出剩余的纸张并使堆叠的纸张保持平整。这将有助于防止设备一次多页进纸以及卡纸。

- 纸盒内卡纸
- 多功能进纸板卡纸
- 出纸托板卡纸
- 设备后部卡纸
- 设备内部卡纸
- 双面单元卡纸

## 纸盒内卡纸

如果设备的操作面板或状态监控器（状态监视器）显示纸盒卡纸，请执行以下步骤：

1. 将纸盒从设备中完全拉出。

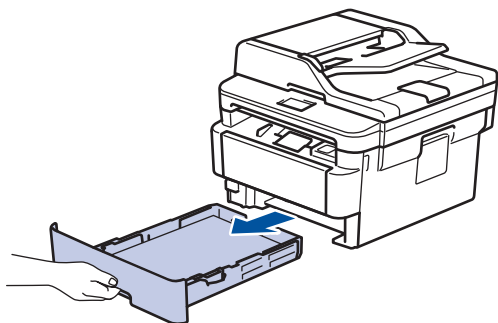

2. 慢慢拉出卡住的纸张。

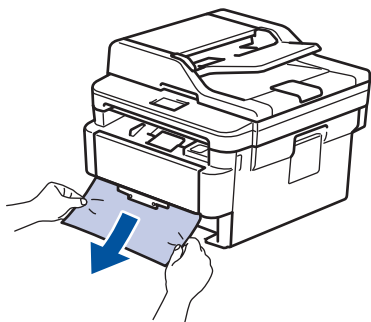

 用双手向下拉出卡住的纸张，可轻松清除卡纸。

3. 展开堆叠的纸张以防卡纸，并滑动纸张导块，调整至所用纸张的尺寸。

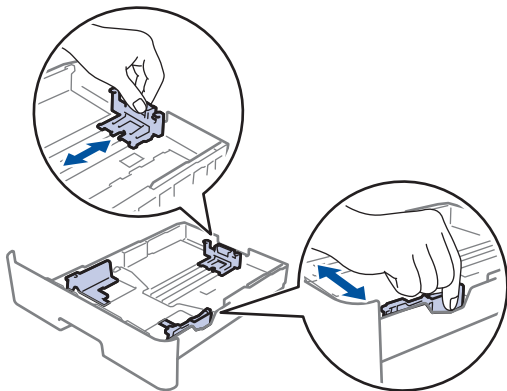

4. 确保纸张位于最大纸张容量标记（▼▼▼）之下。

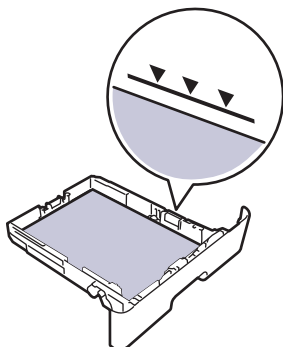

5. 将纸盒紧紧地装回设备。



## 相关信息

- 卡纸

## 多功能进纸板卡纸

相关型号: DocuPrint M288 dw/DocuPrint M288 z

如果设备的操作面板或状态监控器（状态监视器）显示设备的多功能进纸板卡纸，请执行以下步骤：

1. 取出多功能进纸板中的纸张。
2. 取出多功能进纸板内部和周围所有卡住的纸张。

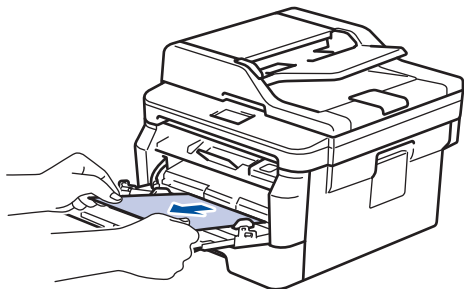

3. 展开堆叠的纸张，然后重新将纸张装入多功能进纸板。
4. 将纸张重新装入多功能进纸板，并确保纸张位于纸盒两侧的最大纸张高度标记（1）之下。

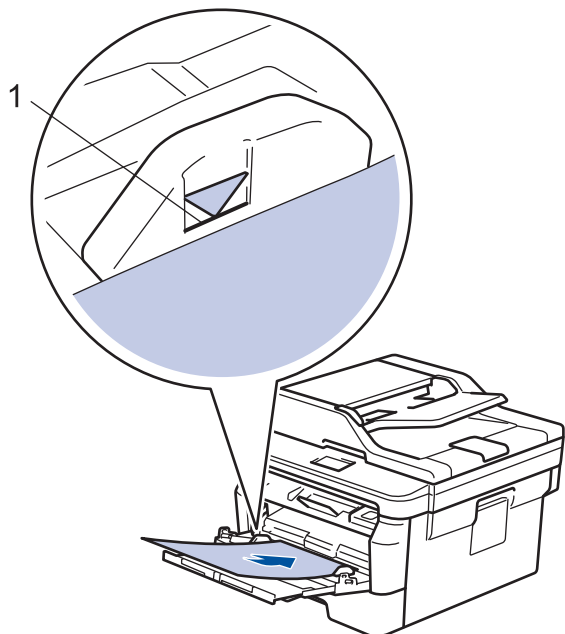

5. 遵循设备液晶显示屏上的提示进行操作。

### ✓ 相关信息

- 卡纸

## 出纸托板卡纸

出纸托板卡纸时，请执行以下步骤：

1. 用双手打开扫描器盖板。

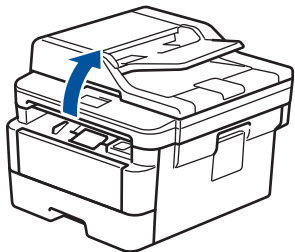

2. 取出纸张。

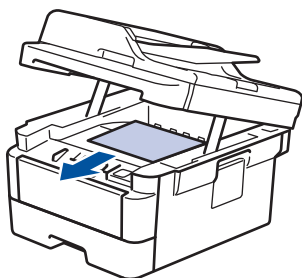

3. 双手按下以合上扫描器盖板。

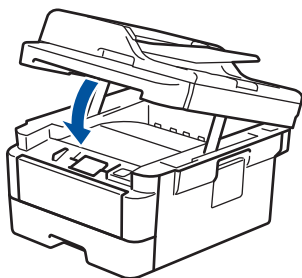

### ✓ 相关信息

- 卡纸

## 设备后部卡纸

如果设备的操作面板或状态监控器（状态监视器）显示设备后部（背部）卡纸，请执行以下步骤：

1. 使设备保持开启状态并等待 10 分钟左右，以使内部风扇冷却设备内的烫热部件。
2. 打开后盖。

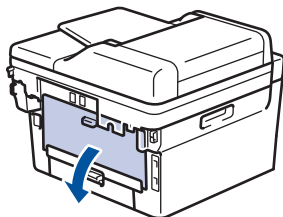

3. 朝您的方向按下两侧的蓝色滑块，以打开定影单元盖。

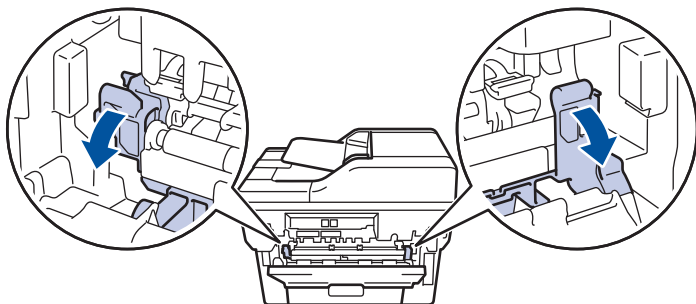

### 警告

高温

设备内部的零件温度会非常高。请等待设备冷却后再触摸内部零件。

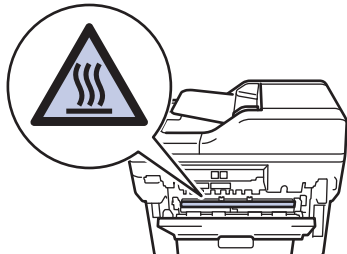

 如果后盖内的绿色信封拉杆已拉到信封位置，在向下拉绿色滑块前，请先将这些拉杆向上拉回初始位置。

4. 双手轻轻地将卡住的纸张从定影单元中拉出。

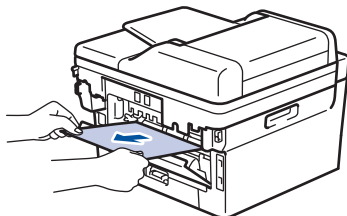



5. 合上定影单元盖。

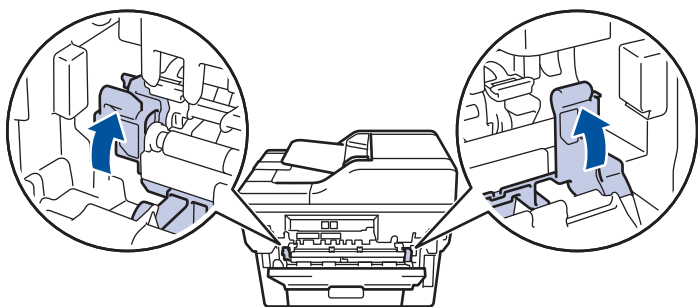

如果在信封上打印，在合上后盖前，请先将绿色信封拉杆再次下拉到信封位置。

6. 合上后盖，直到其锁定在关闭位置。



### 相关信息

- 卡纸

## 设备内部卡纸

如果设备的操作面板或状态监控器（状态监视器）显示设备内部卡纸，请执行以下步骤：

### ⚠ 注意

请勿尝试移除产品内卡阻严重的纸张。否则，可能会导致受伤或灼伤，甚至更糟，如果在卡纸的情况下持续操作产品，可能会冒烟。请立即关闭产品，并联系您当地的 Fuji Xerox 代表获取更多信息。

1. 使设备保持开启状态并等待 10 分钟左右，以使内部风扇冷却设备内的烫热部件。
2. 打开前盖。

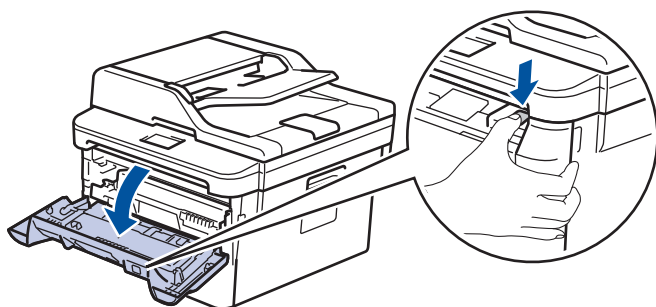
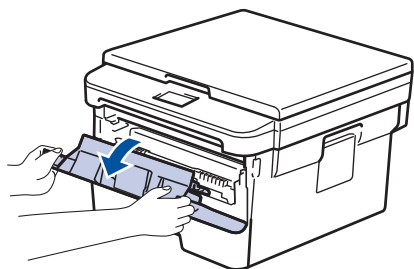

3. 取出墨粉盒和硒鼓单元组件。

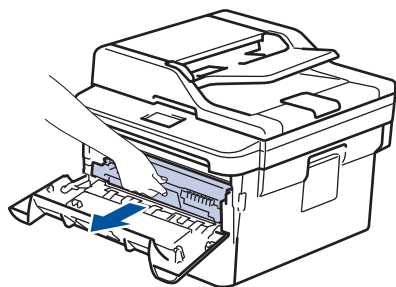

### ⚠ 警告

高温

设备内部的零件温度会非常高。请等待设备冷却后再触摸内部零件。

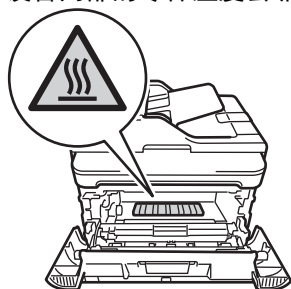

4. 慢慢拉出卡住的纸张。

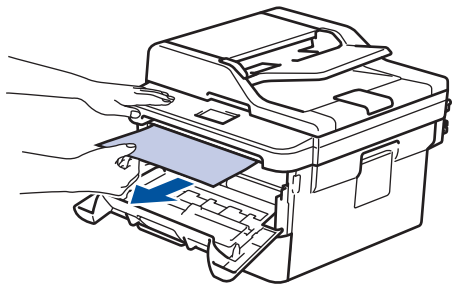

5. 将墨粉盒和硒鼓单元组件装入设备。

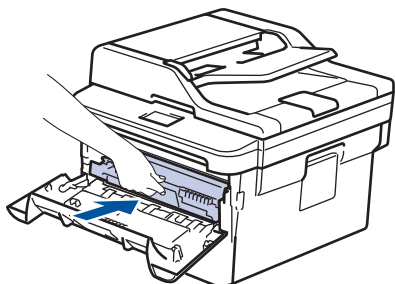

6. 合上前盖。

### ✓ 相关信息

- 卡纸

## 双面单元卡纸

相关型号: DocuPrint M248 db/DocuPrint M288 dw/DocuPrint M288 z

如果设备的操作面板或状态监控器（状态监视器）显示双面单元卡纸，请执行以下步骤：

1. 使设备保持开启状态并等待 10 分钟左右，以使内部风扇冷却设备内的烫热部件。
2. 将纸盒从设备中完全拉出。

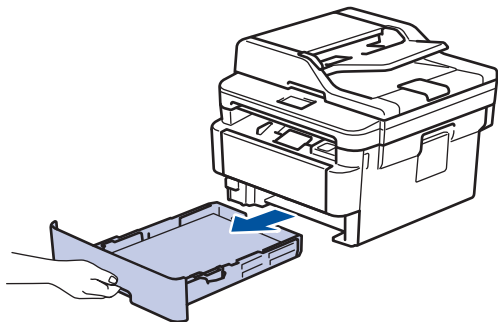

3. 从设备后部，将双面单元从设备中完全拉出。

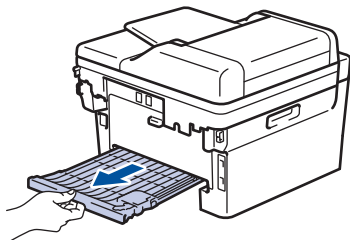

4. 将卡住的纸张从设备或双面单元中拉出。

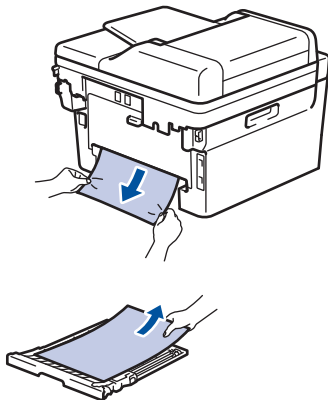

5. 取出因静电卡在设备下方的纸张。

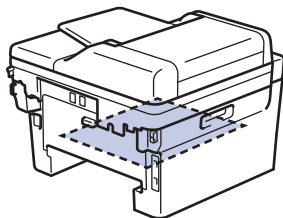

6. 如果双面单元内未发生卡纸，请打开后盖。

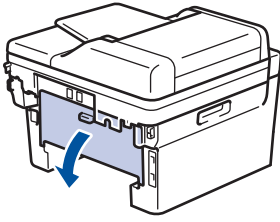

## 警告

高温

设备内部的零件温度会非常高。请等待设备冷却后再触摸内部零件。

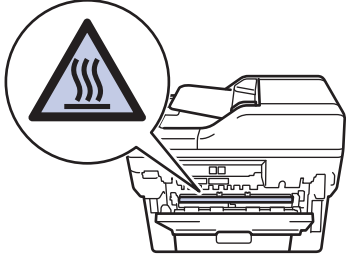

7. 双手轻轻地将卡住的纸张从设备后部拉出。

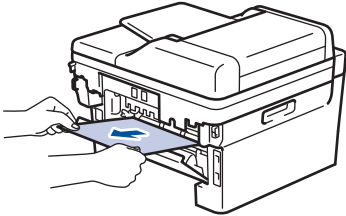







8. 合上后盖，直到其锁定在关闭位置。
9. 将双面单元紧紧地装回设备后部。
10. 将纸盒紧紧地装回设备前部。

## 相关信息

- 卡纸

## 打印问题

问题	建议
无打印输出	<p>确认设备不处于断电模式。</p> <p>如果设备处于断电模式，按操作面板上的 ，然后重新发送打印数据。</p> <p>检查是否安装并选择了正确的打印机驱动程序。</p> <p>检查状态监控器（状态监视器）或设备操作面板是否显示错误状态。</p> <p>确保设备已联网：</p> <ul style="list-style-type: none"> <li>Windows® 7 和 Windows Server® 2008 R2                      点击  (开始) &gt; 设备和打印机。右击 FX DocuPrint XXXX，然后点击查看现在正在打印什么。点击菜单栏中的打印机。确保未选择脱机使用打印机。</li> <li>Windows Server® 2008                      点击  (开始) &gt; 控制面板 &gt; 硬件和声音 &gt; 打印机。右击 FX DocuPrint XXXX。确保未列出使用联机打印机。如果列出，点击此选项设置驱动程序联机。</li> <li>Windows® 8 和 Windows Server® 2012                      将鼠标移至桌面的右下角。出现菜单栏时，点击设置 &gt; 控制面板。在硬件和声音类别中，点击查看设备和打印机。右击 FX DocuPrint XXXX。点击查看现在正在打印什么。如果出现打印机驱动程序选项，选择合适的打印机驱动程序。点击菜单栏中的打印机，并确保脱机使用打印机未选中。</li> <li>Windows® 10 和 Windows Server® 2016                      点击  &gt; Windows 系统 &gt; 控制面板。在硬件和声音类别中，点击查看设备和打印机。右击 FX DocuPrint XXXX。点击查看现在正在打印什么。如果出现打印机驱动程序选项，选择合适的打印机驱动程序。点击菜单栏中的打印机，并确保脱机使用打印机未选中。</li> <li>Windows Server® 2012 R2                      点击 Start (开始) 屏幕上的控制面板。在硬件类别中，点击查看设备和打印机。右击 FX DocuPrint XXXX。点击查看现在正在打印什么。如果出现打印机驱动程序选项，选择合适的打印机驱动程序。点击菜单栏中的打印机，并确保脱机使用打印机未选中。</li> <li>Mac                      点击系统偏好设置菜单，然后选择打印机与扫描仪选项。设备处于脱机状态时，使用  按钮将其删除，然后使用  按钮重新添加。</li> </ul>
设备不打印或停止打印。	<p>取消打印作业并将其从设备内存中清除。打印输出可能不完整。重新发送打印数据。</p> <p>➤➤ 相关信息: 取消打印作业</p>
文档显示在屏幕上时显示页眉或页脚，但是打印时不显示。	<p>页面的顶端和底部存在非打印区域。调整文档中的上下边距以匹配打印区域。</p>
设备突然自动打印或打印不需要的数据。	<p>取消打印作业并将其从设备内存中清除。打印输出可能不完整。重新发送打印数据。</p> <p>➤➤ 相关信息: 取消打印作业</p> <p>检查应用程序中的设置是否与设备兼容。</p>

问题	建议
	确认已在应用程序的打印窗口中选择了 Fuji Xerox 打印机驱动程序。
设备正确打印前几页，但之后某些页面出现文本缺失问题。	<p>检查应用程序中的设置是否与设备兼容。</p> <p>设备未接收计算机发送的全部数据。确保接口电缆连接正确。</p>
即使打印机驱动程序设置为双面打印且设备支持自动双面打印，但设备仍不进行双面打印。	检查打印机驱动程序中的纸张大小设置。必须选择 60 ~ 105 克/平方米的 A4 纸张。
打印速度过慢。	<p>尝试更改打印机驱动程序的设置。最高分辨率需要更长的时间进行数据处理、发送和打印。</p> <p>如果启用了静音模式，在打印机驱动程序或设备菜单设置中将其禁用。</p>
设备不能进纸。	<p>如果纸盒中有纸，请确认纸张是否平整。如果纸张卷曲，请将其抚平。有时取出纸张并将堆叠的纸张翻转后再放回纸盒即可解决问题。</p> <p>减少纸盒中的纸张数量，然后再试一次。</p> <p>(对于 DocuPrint M288 dw/DocuPrint M288 z) 确保未在打印机驱动程序中选择<b>多功能进纸板</b>作为<b>纸张来源</b>。</p> <p>(对于 DocuPrint M248 b/DocuPrint M248 db) 确保未在打印机驱动程序中选择<b>手动</b>作为<b>纸张来源</b>。</p> <p>清洁撮纸辊。</p>
设备不能从多功能进纸板进纸。 (对于 DocuPrint M288 dw/DocuPrint M288 z)	<p>充分展开堆叠的纸张，然后将其牢固地装入多功能进纸板。</p> <p>确保已在打印机驱动程序中选择<b>多功能进纸板</b>作为<b>纸张来源</b>。</p>
设备不能从单张进纸托板槽进纸。 (对于 DocuPrint M248 b/DocuPrint M248 db)	<p>用双手将一张纸紧紧地推入单张进纸托板槽，直到纸张前端紧靠进纸辊。继续推入纸张，直到设备吸住并拉入纸张。</p> <p>每次仅在单张进纸托板槽中放入一张纸。</p> <p>确保已在打印机驱动程序中选择<b>手动</b>作为<b>纸张来源</b>。</p>
设备不能送入信封。	<p>(对于 DocuPrint M248 b/DocuPrint M248 db)</p> <p>将信封装入单张进纸托板槽，每次一个。必须将应用程序中的打印信封尺寸设置为当前所用的信封尺寸。通常可在应用程序的页面设置或原稿设置菜单中完成上述设置。</p> <p>(对于 DocuPrint M288 dw/DocuPrint M288 z)</p> <p>将信封装入多功能进纸板。必须将应用程序中的打印信封尺寸设置为当前所用的信封尺寸。通常可在应用程序的页面设置或原稿设置菜单中完成上述设置。</p>

## ✓ 相关信息

- 故障排除

### 相关主题：

- 在计算机上监控设备状态 (Windows®)
- 在计算机上监控设备状态 (Mac)
- 取消打印作业
- 清洁撮纸辊
- 将纸张装入进纸托板并进行打印



## 提高打印质量

如果存在打印质量问题，请先打印测试页。如果打印输出页面正常，则问题可能不在设备上。请检查接口电缆连接并尝试打印其他文档。如果设备的打印输出页面或打印测试页出现质量问题，请对照下表中的较差打印质量样本进行检查并遵循建议执行操作。





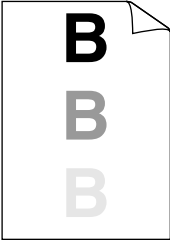
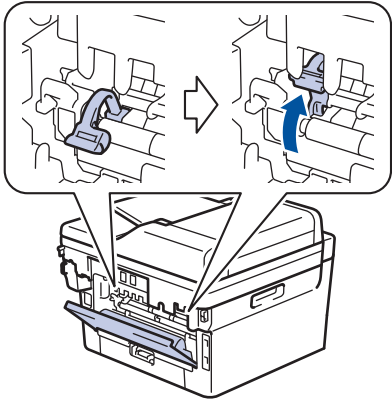

### 重要事项

使用非 Fuji Xerox 生产的耗材可能会影响打印质量、硬件性能和设备可靠性。

1. 为获取最佳打印质量，Fuji Xerox 建议您使用推荐的打印介质。检查您使用的纸张是否符合 Fuji Xerox 公司推荐的规格要求。
2. 检查是否已正确安装墨粉盒和硒鼓单元。

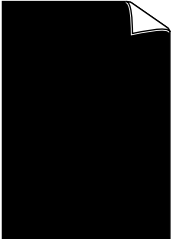

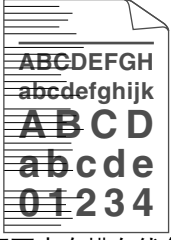
较差的打印质量样本	建议
 <p>模糊</p>	<ul style="list-style-type: none"> <li>• 如果设备指示更换墨粉盒状态，装入新的墨粉盒。</li> <li>• 检查设备的使用环境。潮湿或高温等环境可能导致此打印故障。</li> <li>• 如果整个页面的颜色过浅，可能开启了省墨模式。在设备的菜单设置或打印机驱动程序中关闭省墨模式。</li> <li>• 清洁硒鼓单元。</li> <li>• 清洁硒鼓单元上的电晕丝。</li> <li>• 请更换新的墨粉盒。</li> <li>• 请更换新的硒鼓单元。</li> </ul>
 <p>底灰</p>	<ul style="list-style-type: none"> <li>• 检查设备的使用环境。高温和高湿等环境可能会增加背景阴影量。</li> <li>• 清洁硒鼓单元。</li> <li>• 请更换新的墨粉盒。</li> <li>• 请更换新的硒鼓单元。</li> </ul>
 <p>图像出现重影</p>	<ul style="list-style-type: none"> <li>• 检查设备的使用环境。低湿或低温等环境可能导致此打印质量问题。</li> <li>• 在打印机驱动程序中选择合适的介质类型。</li> <li>• 在菜单设置中选择合适的介质类型。</li> <li>• 确保后盖内侧的两个绿色拉杆处于向上的位置。向上抬起两个绿色拉杆直到其锁定到位。</li> </ul>  <ul style="list-style-type: none"> <li>• 清洁硒鼓单元。</li> <li>• 请更换新的硒鼓单元。</li> <li>• 请更换新的墨粉盒。</li> </ul>

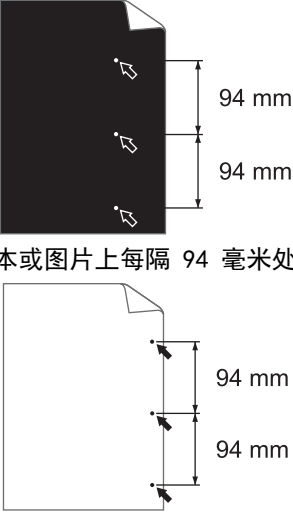
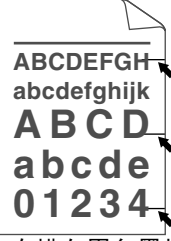
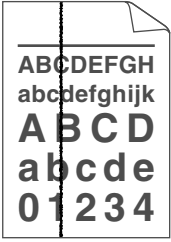
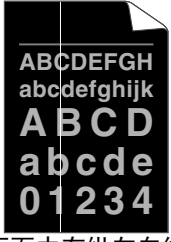

较差的打印质量样本	建议
	<ul style="list-style-type: none"> <li>定影单元可能脏了。 请联系 Fuji Xerox 呼叫中心。</li> </ul>
 <p>墨粉斑点</p>	<ul style="list-style-type: none"> <li>确保驱动程序中的介质类型设置与您使用的纸张类型相匹配。</li> <li>清洁硒鼓单元。</li> <li>墨粉盒可能已经损坏。 请更换新的墨粉盒。</li> <li>硒鼓单元可能已经损坏。 请更换新的硒鼓单元。</li> <li>定影单元可能脏了。 请联系 Fuji Xerox 呼叫中心。</li> </ul>
 <p>空心打印</p>	<ul style="list-style-type: none"> <li>在打印机驱动程序中选择<b>厚纸</b>模式，或使用比当前所用纸张更薄的纸张。</li> <li>在菜单设置中选择合适的介质类型。</li> <li>检查设备的使用环境。高湿等环境可能导致空心打印。</li> <li>硒鼓单元可能已经损坏。 请更换新的硒鼓单元。</li> </ul>
 <p>全黑</p>	<ul style="list-style-type: none"> <li>清洁硒鼓单元中的电晕丝。</li> <li>硒鼓单元可能已经损坏。 请更换新的硒鼓单元。</li> </ul>
 <p>页面中有横向白线</p>	<ul style="list-style-type: none"> <li>在打印机驱动程序中选择合适的介质类型。</li> <li>在菜单设置中选择合适的介质类型。</li> <li>问题可能会自行消失。打印多个空白页可以消除该问题，特别是当设备闲置较长时间后再次使用时。</li> <li>清洁硒鼓单元。</li> <li>硒鼓单元可能已经损坏。 请更换新的硒鼓单元。</li> </ul>
 <p>页面中有横向线条</p>	<ul style="list-style-type: none"> <li>清洁硒鼓单元。</li> <li>硒鼓单元可能已经损坏。 请更换新的硒鼓单元。</li> </ul>
 <p>页面中有横向黑色墨粉线</p>	<ul style="list-style-type: none"> <li>如果您所使用的纸较厚，则可能出现黑线。当出现该情况时，请使用比当前所用纸张更薄的纸。</li> </ul>

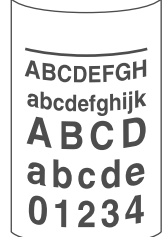
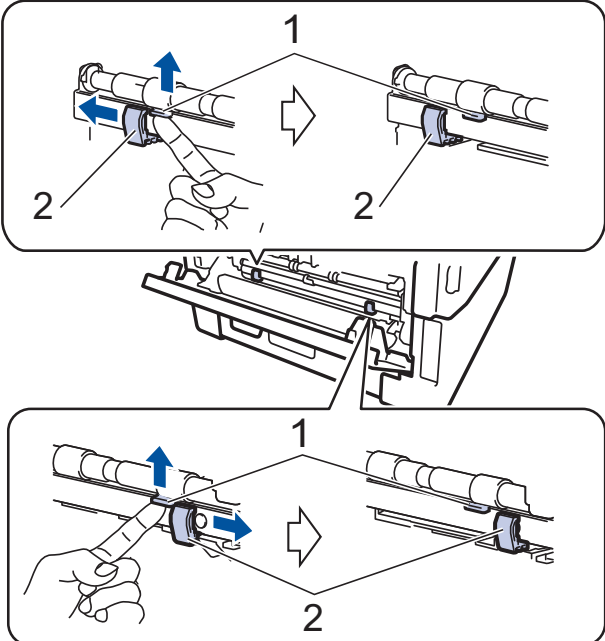
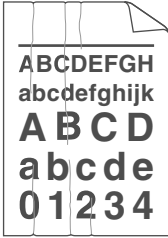
较差的打印质量样本	建议
 <p>页面中有横向白线或白色条纹</p>	<ul style="list-style-type: none"> <li>检查设备的使用环境。高湿或高温环境可能导致此打印质量问题。</li> <li>清洁硒鼓单元。</li> <li>如果打印几页后此问题仍没有解决，更换新的硒鼓单元。</li> </ul>
 <p>黑色文本或图片上每隔 94 毫米处有白点</p> <p>每隔 94 毫米处有黑点</p>	<ul style="list-style-type: none"> <li>复印 10 至 15 张空白纸张。如果打印空白页后此问题仍没有解决，则硒鼓单元中可能有异物，如硒鼓可能粘有标签的粘胶。清洁硒鼓单元。  <b>➤➤ 相关信息: 硒鼓点阵打印清洁硒鼓单元</b></li> <li>硒鼓单元可能已经损坏。请更换新的硒鼓单元。</li> </ul>
 <p>页面中有横向黑色墨粉印记</p>	<ul style="list-style-type: none"> <li>使用用于激光打印机的标签纸时，纸上的粘胶有时会粘到硒鼓表面。清洁硒鼓单元。  <b>➤➤ 相关信息: 硒鼓点阵打印清洁硒鼓单元</b></li> <li>如果所用纸张带有回形针或订书针，可能会损坏硒鼓单元。</li> <li>如果已打开包装的硒鼓单元长期受到阳光或室内灯光直射，可能会造成损坏。</li> <li>清洁硒鼓单元。</li> <li>墨粉盒可能已经损坏。请更换新的墨粉盒。</li> <li>硒鼓单元可能已经损坏。请更换新的硒鼓单元。</li> </ul>
 <p>页面中有纵向黑线 打印页面中有纵向墨粉污渍</p>	<ul style="list-style-type: none"> <li>滑动绿色滑块以清洁硒鼓单元内的电晕丝。确保硒鼓单元上的绿色滑块处于初始位置。</li> <li>墨粉盒可能已经损坏。请更换新的墨粉盒。</li> <li>硒鼓单元可能已经损坏。请更换新的硒鼓单元。</li> <li>定影单元可能脏了。请联系 Fuji Xerox 呼叫中心。</li> </ul>
 <p>页面中有纵向白线</p>	<ul style="list-style-type: none"> <li>确保设备内、墨粉盒和硒鼓单元周围没有碎纸、便利贴或灰尘等异物。</li> <li>墨粉盒可能已经损坏。请更换新的墨粉盒。</li> <li>硒鼓单元可能已经损坏。请更换新的硒鼓单元。</li> </ul>

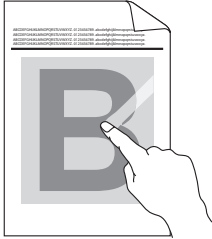
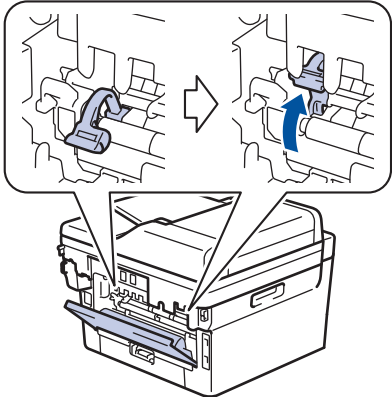
较差的打印质量样本	建议
 <p>图像歪斜</p>	<ul style="list-style-type: none"> <li>• 如果仅在复印时出现歪斜，将文档正确装入自动进稿器中或放到平板扫描器上。</li> <li>• 确保纸张或其他打印介质正确装入纸盒并且纸张导块与堆叠的纸张之间的距离适当。</li> <li>• 正确设置纸张导块。</li> <li>• 纸盒可能过满。</li> <li>• 检查纸张类型和质量。</li> <li>• 检查设备内部是否有碎纸等松散异物。</li> <li>• 如果仅在自动双面打印时出现此问题，请检查双面单元中是否有碎纸。确认双面单元是否完全装入，并确认后盖是否完全合上。</li> </ul>
 <p>图像出现卷曲或波纹</p>	<ul style="list-style-type: none"> <li>• 检查纸张类型和质量。高温和高湿环境可能导致纸张卷曲。</li> <li>• 如果不经常使用设备，则纸盒中的纸张可能放置时间过长，请翻转纸盒中堆叠的纸张。或者展开纸盒中堆叠的纸张并将其翻转 180°。</li> <li>• 打开后盖（后出纸托板）并将打印的纸张输出到后出纸托板上。</li> <li>• 使用的不是推荐打印介质时，在打印机驱动程序中选择<b>减少纸张卷曲</b>模式。</li> <li>• 将纸盒内的纸翻面，然后重新打印。如果问题仍然存在，请根据以下步骤切换防卷拉杆： <ol style="list-style-type: none"> <li>1. 打开后盖。</li> <li>2. 提起拉杆（1），然后根据箭头所示方向，滑动两个灰色拉杆（2）。</li> </ol> </li> </ul> 
 <p>起皱或折痕</p>	<ul style="list-style-type: none"> <li>• 确保纸张正确装入。</li> <li>• 检查纸张类型和质量。</li> <li>• 翻转纸盒中堆叠的纸张或者将纸盒中的纸张翻转 180°。</li> </ul>

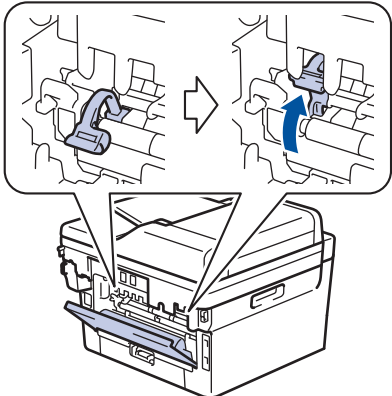
较差的打印质量样本	建议
 <p>定影不良</p>	<ul style="list-style-type: none"> <li>确保后盖内侧的两个绿色拉杆处于向上的位置。向上抬起两个绿色拉杆直到其锁定到位。</li> </ul>  <ul style="list-style-type: none"> <li>确保打印机驱动程序中的介质类型设置与您使用的纸张类型相匹配。</li> <li>在打印机驱动程序中选择<b>改进墨粉定影</b>模式。 如果此选项不足以改进定影效果，请将打印机驱动程序中的<b>介质类型</b>设置更改为厚纸。要打印信封，请在介质类型设置中选择<b>厚信封</b>。</li> </ul>
 <p>信封有折痕</p>	<ul style="list-style-type: none"> <li>确保打印信封时后盖内侧的两个绿色拉杆已下拉至信封位置。完成打印后，将拉杆恢复原位。向上抬起拉杆直到其锁定到位。</li> </ul>  <ul style="list-style-type: none"> <li>确保打印信封时后盖（后出纸托板）已打开。</li> <li>（对于 DocuPrint M248 b/DocuPrint M248 db）确保信封仅从单张进纸托板槽送入。</li> <li>（对于 DocuPrint M288 dw/DocuPrint M288 z）确保信封仅从 MP 纸盒送入。</li> </ul>

## ✓ 相关信息

- 故障排除

### 相关主题：

- 测试打印
- 使用硒鼓市检查打印页清洁硒鼓单元
- 减少墨粉耗用量
- 更换墨粉盒
- 更换硒鼓单元

## 电话和传真问题

相关型号: DocuPrint M288 z

### 电话线路或连接

问题	建议
无法拨号。(无拨号音)	<p>检查所有线路的连接。确保电话线已插入墙上电话插座和设备的 LINE 插口中。确保设备在传真模式下按免提拨号按钮后有拨号音。如果您申请了 DSL 或 VoIP 服务, 请联系您的服务供应商获取连接指导。</p> <p>更改音频/脉冲设置。</p> <p>按免提或免提/保留按钮并拨打号码, 手动发送传真。听到传真接收提示音后, 按启动按钮。</p> <p>如果无拨号音, 请将能正常使用的电话和电话线连接到电话插座上。然后, 拿起外接电话的听筒, 听是否有拨号音。如果仍无拨号音, 请联系电信局检查电话线路和/或墙上电话插座。</p>
呼叫时设备无应答。	<p>确保设备处于正确的接收模式设置下。</p> <p>检查拨号音。如有可能, 请呼叫设备以检查是否应答。如果仍无应答, 请检查电话线是否已插入墙上电话插座和设备的 LINE (电话线) 插口中。确保设备在传真模式下按免提拨号按钮后有拨号音。如果您拨叫本设备时无振铃声, 请联系电信局检查线路。</p>

### 处理来电

问题	建议
发送传真呼叫到设备上。	设备应答后, 挂断电话。
单线路上的自定义功能。	<p>如果设备的单独电话线路上具有来电等待、来电等待/来电显示、来电显示、语音邮件、应答设备、报警系统或其他自定义功能, 则可能会导致传真发送或接收问题。</p> <p><b>例如:</b> 如果使用了呼叫等待或其他自定义功能, 当设备正在发送或接收传真时, 该功能的信号通过线路, 这些信号将暂时中断或干扰传真操作。可使用 Fuji Xerox 的 ECM (自动纠错模式) 功能解决此问题。这与使用的电话系统有关, 普遍出现在使用共享单独线路 (用自定义功能) 发送和接收信息的所有设备上。如果轻微的干扰也会对您的工作造成重大影响, Fuji Xerox 建议您使用未申请自定义功能的单独电话线路。</p>

### 接收传真

问题	建议
无法接收传真。	<p>检查所有线路的连接。确保电话线已插入墙上电话插座和设备的 LINE 插口中。如果您申请了 DSL 或 VoIP 服务, 请联系您的服务供应商获取连接指导。如果您正在使用 VoIP 系统, 请尝试将 VoIP 设置更改为基本 (VoIP)。这将降低调制解调器速度并关闭自动纠错模式 (ECM)。</p> <p>确保设备在传真模式下按免提或免提/保留按钮后有拨号音。如果您听到传真线路上有静电或干扰声, 请联系当地电话服务供应商。</p> <p>确保设备处于正确的接收模式。这是由 Fuji Xerox 设备相同的线路上所拥有的外接设备和电话定制服务决定的。</p> <ul style="list-style-type: none"> <li>如果您拥有专用传真线路, 并且希望 Fuji Xerox 设备自动应答所有接收到的传真, 请选择传真自动模式。</li> </ul>

问题	建议
	<ul style="list-style-type: none"> <li>如果您的 Fuji Xerox 设备与其他电话共享一条线路，并且您希望 Fuji Xerox 设备自动应答所有接收到的传真，请选择传真自动模式。在传真自动模式下，Fuji Xerox 设备将自动接收传真信息，并发出伪/双振铃提醒您接听语音电话。</li> <li>如果您不希望 Fuji Xerox 设备自动应答所有接收到的传真，请选择手动模式。在手动模式下，您必须应答每一通来电，并手动接收传真。</li> </ul>
	<p>在 Fuji Xerox 设备应答之前，可能有其他装置或服务应答了来电。若要测试，请降低振铃次数设置：</p> <ul style="list-style-type: none"> <li>如果接收模式设置为传真自动，请将振铃次数降至 1 次。            &gt;&gt; 相关信息: 设置设备应答前的振铃次数 (振铃次数)</li> <li>如果接收模式设置为手动，切勿调整振铃次数设置。</li> </ul>
	<p>他人向您发送测试传真时：</p> <ul style="list-style-type: none"> <li>如果您成功接收测试传真，则设备运转正常。请务必记得将振铃次数或应答设备设置重置为初始设置。如果重置振铃次数后再次出现接收问题，则可能有人、装置或电话定制服务在设备应答之前应答了传真呼叫。</li> <li>如果您无法接收传真，则可能是另一装置或电话定制服务正在干扰您的传真接收，或者是您的传真线路出现问题。</li> </ul>
	<p>确保您的 Fuji Xerox 设备的传真检测功能已开启。即使您已通过外接电话或分机应答来电，也可使用传真检测功能接收传真。</p>
	<p>如果经常因电话线路受到干扰而发生传输错误或者如果您正在使用 VoIP 系统，请尝试将兼容性设置更改为基本 (VoIP)。</p>
	<p>联系管理员，检查您的“安全功能锁定”设置。</p>

## 发送传真

问题	建议
无法发送传真。	<p>检查所有线路的连接。确保电话线已插入墙上电话插座和设备的 LINE 插口中。确保设备在传真模式下按免提拨号按钮后有拨号音。如果您申请了 DSL 或 VoIP 服务，请联系您的服务供应商获取连接指导。</p> <p>确保您按了传真且设备处于传真模式。</p> <p>打印传输验证报告并检查错误。</p> <p>联系管理员，检查您的“安全功能锁定”设置。</p> <p>要求对方检查接收设备是否有纸。</p>
发送质量差。	<p>尝试将分辨率更改为精细。打印一份复印件，检查设备扫描器是否正常。如果复印质量较差，请清洁扫描器。</p>
传输验证报告显示 RESULT: ERROR。	<p>可能线路暂时受噪音或静电干扰。尝试再次发送传真。发送 PC-Fax 信息时，如果传输验证报告上显示 RESULT: ERROR，则可能设备内存已满。此时，请关闭传真存储功能、打印内存中的传真信息或取消定时传真以释放一些内存。如果问题仍然存在，请联系电信局检查电话线路。</p> <p>如果经常因电话线路受到干扰而发生传输错误或者如果您正在使用 VoIP 系统，请尝试将兼容性设置更改为基本 (VoIP)。</p>
发送的传真页面空白。	<p>请确保正确装入原稿。装入自动进稿器时，原稿应正面朝上。装入平板扫描器时，原稿应正面朝下。</p>

问题	建议
发送传真时出现黑色垂直线条。	您发送的传真页面上出现的黑色垂直线条很可能是由玻璃条上的灰尘或修正液引起的。请清洁玻璃条。

## 打印接收到的传真

问题	建议
<ul style="list-style-type: none"> <li>• 压缩打印</li> <li>• 水平条纹</li> <li>• 页面顶端和底端出现句子缺失</li> <li>• 缺行</li> </ul> 	<p>此类问题通常是由于电话连接不良所致。进行复印测试；如果复印件页面正常，则可能是电话线路上的静电或干扰造成连接问题。可要求对方再次发送传真。</p>
接收的传真页面上有纵向黑线	<p>用于打印的电晕丝可能脏了。 清洁硒鼓单元中的电晕丝。</p> <p>发送方的扫描器可能脏了。请发送方复印一份传真件，以检查发送设备是否有问题。请尝试从其他传真设备接收传真。</p>
接收的传真内容断开或出现空白页。	<p>页面左右两边缺失或单页分成两部分打印。</p> <p>打开自动缩小。</p>



### ✓ 相关信息

- 故障排除
  - 设置拨号音检测
  - 设置干扰和 VoIP 系统的电话线路兼容性

## 设置拨号音检测

相关型号: DocuPrint M288 z

通过将拨号音设置为 [检测]，可缩短拨号音检测静音时间。

1. 按  [设置] > [所有设置] > [初始设置] > [拨号音]。
2. 按 [检测] 或 [不检测]。
3. 按 .

### ✓ 相关信息

- [电话和传真问题](#)



## 设置干扰和 VoIP 系统的电话线路兼容性

相关型号: DocuPrint M288 z

由于电话线路上的干扰而造成传真发送或接收问题时，可降低调制解调器速度，以尽量减少传真传输中的错误。如果您正在使用 IP 语音 (VoIP) 服务，Fuji Xerox 建议您将兼容性更改为基本 (VoIP)。



- VoIP 是一种电话系统，它使用因特网连接，而不是传统电话线。
- 电话服务供应商经常将 VoIP 与因特网和有线服务捆绑销售。

1. 按  [设置] > [所有设置] > [初始设置] > [兼容性]。
2. 按 [高]、[正常] 或 [基本 (VoIP)]。

选项	说明
[高]	选择 [高] 可将调制解调器速度设定为 33600 bps。
[正常]	选择 [正常] 可将调制解调器速度设定为 14400 bps。
[基本 (VoIP)]	选择 [基本 (VoIP)] 可将调制解调器速度降至 9600 bps，同时关闭自动纠错模式 (ECM)。除非电话线路上总是有干扰，否则您可以仅在需要时使用它。 为了提高大多数 VoIP 服务的兼容性，Fuji Xerox 建议您将兼容性设置更改为 [基本 (VoIP)]。

3. 按 。



### 相关信息

- [电话和传真问题](#)

## 网络问题

- [网络问题的错误信息](#)
- [在哪可以找到 Fuji Xerox 设备的网络设置？](#)
- [我无法完成无线网络设置配置](#)
- [我的 Fuji Xerox 设备无法进行网络打印、扫描或 PC-FAX 接收。](#)
- [我想检查我的网络设备是否正确运行](#)

## 网络问题的错误信息

相关型号: DocuPrint M288 dw/DocuPrint M288 z

如果出现错误, 本 Fuji Xerox 设备将显示错误信息。下表列出了最常见的错误信息。

错误信息	原因	措施
[设备已连接。按 [OK]。]	当本 Fuji Xerox 设备为组拥有者 (G/O) 时, 有两台移动设备已经接入 Wi-Fi Direct 网络。	如果 Fuji Xerox 设备与另一台移动设备间的当前连接已关闭, 请尝试重新配置 Wi-Fi Direct 设置。可通过打印网络配置报告来确认连接状态。
[连接错误]	其他设备在同一时间也在尝试连接到 Wi-Fi Direct 网络。	确保无其他设备尝试连接 Wi-Fi Direct 网络, 然后重新配置 Wi-Fi Direct 设置。
[连接失败]	配置 Wi-Fi Direct 网络过程中, 本 Fuji Xerox 设备与移动设备之间无法通信。	<ul style="list-style-type: none"> <li>将移动设备移动至靠近 Fuji Xerox 设备。</li> <li>将 Fuji Xerox 设备和移动设备移动到没有障碍物的区域。</li> <li>若您正在使用 WPS 的 PIN 方式, 请确保输入的 PIN 正确无误。</li> </ul>
[无设备]	配置 Wi-Fi Direct 网络时, 本 Fuji Xerox 设备无法找到您的移动设备。	<ul style="list-style-type: none"> <li>确保本设备和移动设备都处于 Wi-Fi Direct 模式。</li> <li>将移动设备移动至靠近 Fuji Xerox 设备。</li> <li>将 Fuji Xerox 设备和移动设备移动到没有障碍物的区域。</li> <li>若您正在手动配置 Wi-Fi Direct 网络, 请确保输入的密码正确无误。</li> <li>若您的移动设备提供关于如何获取 IP 地址的配置页面, 请确保已通过 DHCP 配置了移动设备的 IP 地址。</li> </ul>
[Wrong Date & Time, contact your administrator. (日期和时间错误, 请联系管理员。)]	本 Fuji Xerox 设备无法从 SNTP 时间服务器获取时间, 或者您尚未配置本设备的日期和时间。	<ul style="list-style-type: none"> <li>确保在网络基本管理中正确配置访问 SNTP 时间服务器的设置。</li> <li>确认网络基本管理中本设备的日期和时间设置正确。</li> </ul>

### ✓ 相关信息

- 网络问题

## 在哪可以找到 Fuji Xerox 设备的网络设置?

相关型号: DocuPrint M288 dw/DocuPrint M288 z

- [打印网络配置报告](#)
- [使用计算机更改设备设置](#)

## 我无法完成无线网络设置配置

相关型号: DocuPrint M288 dw/DocuPrint M288 z

关闭再打开无线路由器设备。然后，尝试重新配置无线设置。如果无法解决该问题，请遵循以下说明进行操作：使用无线网络报告查明问题。

原因	措施	接口
安全设置（SSID/网络密钥）不正确。	<ul style="list-style-type: none"> <li>选择并确认您使用了正确的安全设置。</li> <li>有关如何查找安全设置的详细信息，请参见无线接入点/路由器随附的使用说明书。</li> <li>无线接入点/路由器的制造商名称或型号可能用作默认的安全设置。</li> <li>请咨询接入点/路由器制造商、您的因特网供应商或网路管理员。</li> </ul>	无线
不允许 Fuji Xerox 设备的 MAC 地址。	确保过滤器允许 Fuji Xerox 设备的 MAC 地址。您可以在 Fuji Xerox 设备的操作面板上查找 MAC 地址。	无线
您的无线局域网接入点/路由器是否处于隐藏模式（不多址发送 SSID）。	<ul style="list-style-type: none"> <li>手动输入正确的 SSID 名称或网络密钥。</li> <li>查看无线接入点/路由器随附使用说明书中的 SSID 名称或网络密钥，然后重新配置无线网络设置。</li> </ul>	无线
安全设置（SSID/密码）不正确。	<ul style="list-style-type: none"> <li>确认 SSID 和密码。</li> <li>手动配置网络时，SSID 和密码显示在 Fuji Xerox 设备上。如果移动设备支持手动配置，SSID 和密码将显示在移动设备的屏幕上。</li> </ul>	Wi-Fi Direct
您正在使用 Android™ 4.0。	如果您的移动设备断开了（在使用 Wi-Fi Direct 大约六分钟后），尝试使用 WPS（推荐）进行一键式配置，并将 Fuji Xerox 设备设置为组所有者。	Wi-Fi Direct
Fuji Xerox 设备放置在离移动设备太远的位置。	配置 Wi-Fi Direct 网络设置时，将本 Fuji Xerox 设备移至离移动设备约 3.3 英尺（1 米）的范围内。	Wi-Fi Direct
在您的设备与移动设备之间存在障碍物（例如，墙壁）。	请将 Fuji Xerox 设备移动至没有障碍物的区域。	Wi-Fi Direct
本 Fuji Xerox 设备或移动设备附近有无线计算机、蓝牙®设备、微波炉或数字无绳电话。	请将上述所有设备远离 Fuji Xerox 设备或移动设备。	Wi-Fi Direct
如果您已检查并尝试了上述所有操作，但仍无法完成 Wi-Fi Direct 配置，请执行以下操作：	<ul style="list-style-type: none"> <li>关闭再打开 Fuji Xerox 设备。然后，尝试重新配置 Wi-Fi Direct 设置。</li> <li>若本 Fuji Xerox 设备目前正被用作客户端，请确认当前 Wi-Fi Direct 网络中允许连接的设备数量，然后检查实际连接的设备数量。</li> </ul>	Wi-Fi Direct

### ✓ 相关信息

- 网络问题

#### 相关主题：

- 不多址发送 SSID 时配置本设备的无线网络
- 使用 Wi-Fi Direct®

## 我的 Fuji Xerox 设备无法进行网络打印、扫描或 PC-FAX 接收。

相关型号: DocuPrint M288 dw/DocuPrint M288 z

原因	措施	接口
您的安全软件阻止设备访问网络。(网络扫描功能不可用。)	<ul style="list-style-type: none"> <li>Windows®                             <ul style="list-style-type: none"> <li>将第三方安全/防火墙软件配置为允许网络扫描。若要添加适用于网络扫描的端口 54925, 请输入以下信息:                                     <ul style="list-style-type: none"> <li><b>在名称中:</b> 输入任何描述性文字, 例如 Fuji Xerox NetScan。</li> <li><b>在端口号中:</b> 输入 54925。</li> <li><b>在协议中:</b> 选择 UDP。</li> </ul> </li> <li>请参见第三方安全/防火墙软件附带的使用说明书或联系软件制造商。</li> </ul> </li> <li>Mac                             <ul style="list-style-type: none"> <li>(iPrint&amp;Scan)                                     <ul style="list-style-type: none"> <li>在 Finder (查找程序) 菜单栏中, 点击 <b>前往 &gt; 应用程序 &gt; Fuji Xerox</b>, 然后双击 iPrint&amp;Scan 图标。iPrint&amp;Scan 窗口将会出现。点击 <b>选择机器</b> 按钮, 然后遵循屏幕提示重新选择您的网络设备。(TWAIN 驱动程序)</li> <li>在 Finder (查找程序) 菜单栏中, 点击 <b>前往 &gt; 应用程序 &gt; Fuji Xerox &gt; TWAIN Driver Utility</b>, 然后双击设备选择器图标。设备选择器窗口将会出现。重新选择您的网络设备, 确保 <b>状态</b> 为 <b>等待状态</b>, 然后点击 <b>确定</b>。</li> </ul> </li> </ul> </li> </ul>	有线/无线
您的安全软件阻止设备访问网络。(网络 PC-Fax 接收功能不可用。) (Windows®)	<p>将第三方安全/防火墙软件设置为允许 PC-FAX 接收。若要添加适用于网络 PC-FAX 接收的端口 54926, 请输入以下信息:</p> <ul style="list-style-type: none"> <li><b>在名称中:</b> 输入任何描述性文字, 例如 Fuji Xerox PC-FAX Rx。</li> <li><b>在端口号中:</b> 输入 54926。</li> <li><b>在协议中:</b> 选择 UDP。</li> </ul> <p>请参见第三方安全/防火墙软件附带的使用说明书或联系软件制造商。</p>	有线/无线
您的安全软件阻止设备访问网络。	<p>即使安装成功, 某些安全软件可能也会阻断访问, 而不显示安全提示对话框。</p> <p>若要允许访问, 请参见安全软件附带的说明书或咨询软件制造商。</p>	有线/无线
分配给本 Fuji Xerox 设备的 IP 地址不可用。	<ul style="list-style-type: none"> <li>确认 IP 地址和子网掩码 确保计算机和 Fuji Xerox 设备的 IP 地址和子网掩码正确并处于同一个网络中。 有关如何验证 IP 地址和子网掩码的更多信息, 请咨询您的网络管理员。</li> </ul>	有线/无线
失败的打印作业仍在您的计算机的打印队列中。	<ul style="list-style-type: none"> <li>失败的打印作业仍在您的计算机的打印队列中, 请将其删除。</li> <li>或者, 双击以下文件夹中的打印机图标并删除所有文档:                             <ul style="list-style-type: none"> <li>Windows® 7 点击  (开始) &gt; <b>设备和打印机 &gt; 打印机和传真</b>。</li> <li>Windows® 8 将鼠标移至桌面的右下角。出现菜单栏时, 点击 <b>设置 &gt; 控制面板</b>。在 <b>硬件和声音</b> 类别中, 点击 <b>查看设备和打印机 &gt; 打印机</b>。</li> </ul> </li> </ul>	有线/无线

原因	措施	接口
	<ul style="list-style-type: none"> <li>- Windows® 10 和 Windows Server® 2016            点击  &gt; Windows 系统 &gt; 控制面板。在硬件和声音类别中，点击查看设备和打印机 &gt; 打印机。</li> <li>- Windows Server® 2008            点击 Start(开始) &gt; 控制面板 &gt; 打印机。</li> <li>- Windows Server® 2012            将鼠标移至桌面的右下角。出现菜单栏时，点击设置 &gt; 控制面板。在硬件类别中，点击查看设备和打印机 &gt; 打印机。</li> <li>- Windows Server® 2012 R2            点击控制面板屏幕上的 Start(开始)。在硬件类别中，点击查看设备和打印机。</li> <li>- macOS v10.11.x, v10.12.x, v10.13.x            点击系统偏好设置 &gt; 打印机与扫描仪。</li> </ul>	
您的 Fuji Xerox 设备尚未连接到无线网络。	打印无线网络报告，查看所打印报告上的错误代码。	无线

如果您已确认并尝试以上所有方法，但 Fuji Xerox 设备仍无法打印和扫描，请卸载 Fuji Xerox 软件和驱动程序，然后重新安装。

## ✓ 相关信息

- [网络问题](#)

### 相关主题：

- [打印无线网络报告](#)
- [无线网络报告错误代码](#)
- [我想检查我的网络设备是否正确运行](#)

## 我想检查我的网络设备是否正确运行

相关型号: DocuPrint M288 dw/DocuPrint M288 z

检查	措施	接口
检查您的 Fuji Xerox 设备、接入点/路由器或网络集线器是否已开启。	<p><b>请检查以下事项:</b></p> <ul style="list-style-type: none"> <li>• 已正确连接电源线, 且 Fuji Xerox 设备已开机。</li> <li>• 接入点、路由器或集线器的电源是否已打开, 且其链接按钮是否闪烁。</li> <li>• 设备的所有保护包装材料是否已拆除。</li> <li>• 墨粉盒和硒鼓单元是否已正确安装。</li> <li>• 前盖和后盖是否已完全合上。</li> <li>• 纸张是否已正确放入纸盒中。</li> <li>• (对于有线网路) 网路电缆已正确连接至本 Fuji Xerox 设备和路由器或集线器。</li> </ul>	有线/无线
检查网络配置报告或打印机设置页面的 Link Status (连接状态)。	打印网络配置报告, 并确认 Ethernet Link Status (以太网连接状态) 或 Wireless Link Status 是否为 Link OK (连接良好)。	有线/无线
确认您能从计算机查验 Fuji Xerox 设备。	<p>使用 Windows® 命令提示符或 Mac Terminal (终端) 应用程序中的 IP 地址或节点名称, 从计算机查验 Fuji Xerox 设备:</p> <p>查验 [&lt;ipaddress&gt;] or [&lt;nodename&gt;]。</p> <ul style="list-style-type: none"> <li>• 成功: 您的 Fuji Xerox 设备正常运行, 并已连接到计算机所在的网络。</li> <li>• 失败: 您的 Fuji Xerox 未连接到计算机所在的网络。</li> </ul> <p>确认 IP 地址和子网掩码设置正确。</p>	有线/无线
确认本 Fuji Xerox 设备已连接无线网络。	打印无线网络报告, 查看所打印报告上的错误代码。	无线

如果您已检查并尝试上述所有操作, 但问题仍然存在, 请参阅无线局域网接入/路由器附带的说明书, 查找 SSID 和网路密码信息并正确设定它们。

### ✓ 相关信息

- [网络问题](#)

#### 相关主题:

- [打印网络配置报告](#)
- [打印无线网络报告](#)
- [无线网络报告错误代码](#)
- [我的 Fuji Xerox 设备无法进行网络打印、扫描或 PC-FAX 接收。](#)



## AirPrint 问题

相关型号: DocuPrint M288 dw/DocuPrint M288 z

问题	建议
打印机列表中没有显示我的 Fuji Xerox 设备。	确保 Fuji Xerox 设备电源已打开。
	确认网络设置。 >> <a href="#">相关信息</a>
	将移动设备移到更靠近无线接入点/路由器或本 Fuji Xerox 设备的地方。
我无法打印。	确保 Fuji Xerox 设备电源已打开。
	确认网络设置。 >> <a href="#">相关信息</a>
尝试从 iOS 设备打印多页文档，但仅打印首页。	确保操作系统是最新版本。 有关 AirPrint 的更多信息，请参见 Apple 网站上的内容： <a href="https://support.apple.com/kb/HT4356">support.apple.com/kb/HT4356</a> 。

### ✓ 相关信息

- 故障排除

#### 相关主题:

- [AirPrint 概述](#)

## 其他问题

问题	建议
设备无法启动。	<p>电源连接上的不利因素（例如闪电或电涌）可能影响了设备内部安全机制的正常运行。拔下电源插头。十分钟后，插上设备的电源插头，然后按  打开设备电源。</p> <p>如果问题仍然存在而您正在使用断路器，请断开，以确保其不是问题来源。将设备的电源插头直接插入其他能正常使用的电源插座中。如果仍无电源，请尝试使用其他电源线。</p>
设备不能使用 PS3 仿真打印机驱动程序打印含有二进制的 EPS 数据。	<p><b>(Windows®)</b></p> <p>若要打印 EPS 数据，请执行以下操作：</p> <ol style="list-style-type: none"> <li>对于 Windows® 7 和 Windows Server® 2008 R2：                     <p>点击  <b>开始按钮</b> &gt; <b>设备和打印机</b>。</p> <p>对于 Windows Server® 2008：                             <p>点击  <b>开始 button</b> &gt; <b>设备和打印机</b>。</p> <p>对于 Windows® 8 和 Windows Server® 2012：                             <p>将鼠标移至桌面的右下角。出现菜单栏时，点击 <b>设置</b> &gt; <b>控制面板</b>。在 <b>硬件和声音</b><sup>1</sup> 类别中，点击 <b>查看设备和打印机</b>。</p> <p>对于 Windows® 10 和 Windows Server® 2016：                             <p>点击  &gt; <b>Windows 系统</b> &gt; <b>控制面板</b>。在 <b>硬件和声音</b> 类别中，点击 <b>查看设备和打印机</b>。</p> <p>对于 Windows Server® 2012 R2                             <p>点击 <b>Start (开始)</b> 屏幕上的 <b>控制面板</b>。在 <b>硬件</b> 类别中，点击 <b>查看设备和打印机</b>。</p> </p></p></p></p></li> <li>右击 <b>FX DocuPrint XXXXX PS3 emulate</b> 图标，选择 <b>打印机属性</b>。</li> <li>从 <b>设备设置</b> 选项卡，在 <b>输出协议</b> 中选择 <b>TBCP</b>（标记二进制通信协议）。</li> </ol>
无法安装 Fuji Xerox 软件。	<p><b>(Windows®)</b></p> <p>如果在安装过程中计算机屏幕上出现安全软件的警告信息，请更改安全软件的设置以允许 Fuji Xerox 产品安装程序或其他程序运行。</p> <p><b>(Mac)</b></p> <p>如果您正在使用反间谍软件或防病毒软件的防火墙功能，请暂时将其禁用，然后安装 Fuji Xerox 软件。</p>

<sup>1</sup> 对于 Windows Server® 2012： **硬件和声音**

## 复印问题

问题	建议
无法复印。	<p>确保您按了复印且设备处于复印模式。</p> <p>联系管理员，检查您的“安全功能锁定”设置。</p>
复印件中出现纵向黑线。	<p>复印件上的纵向黑线通常由玻璃条上的灰尘或修正液造成，或者电晕丝脏了。清洁玻璃条和平板扫描器以及它们上方的白色塑料条和白色塑料板。</p>
复印件为空白。	<p>请确保正确装入原稿。</p>

## 扫描问题

问题	建议
开始扫描时出现 TWAIN 或 Windows Image Acquisition (WIA) 错误。(Windows®)	确保在扫描应用程序中将 Fuji Xerox TWAIN 或 Windows Image Acquisition (WIA) 驱动程序选为首选项。例如，在 Nuance™ PaperPort™ 14SE 中，点击 <b>桌面</b> > <b>扫描设置</b> > <b>选择</b> ，选择 Fuji Xerox TWAIN/Windows Image Acquisition (WIA) 驱动程序。
开始扫描时出现 TWAIN 或 ICA 错误。(Mac)	确保将 Fuji Xerox TWAIN 驱动程序选为首选项。您还可以使用 ICA 扫描仪驱动程序扫描原稿。
OCR 无法运行。	尝试提高扫描分辨率。
无法扫描。	联系管理员，检查您的“安全功能锁定”设置。

## 软件问题

问题	建议
无法安装软件或进行打印。	(Windows®) 再次运行安装程序。该程序将修复并重新安装软件。

## 相关信息

- [故障排除](#)

## 传送传真或传真日志报告

相关型号: DocuPrint M288 z

如果液晶显示屏上显示:

- [无法打印] ##
- [无法扫描] ##

Fuji Xerox 建议您将传真传送至其他传真设备或计算机。

您还可以传送传真日志报告, 以查看是否有需要传送的传真。



如果在传真传送完成后液晶显示屏上出现错误信息, 请断开 Fuji Xerox 设备电源几分钟, 然后再重新连接。

### ✓ 相关信息

- [故障排除](#)
  - [将传真传送到另一传真设备上](#)
  - [将传真传送到您的计算机上](#)
  - [将传真日志报告传送到另一传真设备上](#)

## 将传真传送到另一传真设备上

相关型号: DocuPrint M288 z

如果尚未设置本机标识, 则无法进入传真传送模式。

1. 按  [设置] > [所有设置] > [服务] > [数据传送] > [传真传送]。
2. 执行以下操作之一:
  - 如果液晶显示屏上显示 [无数据], 表示设备的内存中没有剩余传真。按 [关闭]。
  - 输入要接收转发传真的传真号码。
3. 按 [传真启动]。

### 相关信息



- [传送传真或传真日志报告](#)

#### 相关主题:

- [设置本机标识](#)

## 将传真传送到您的计算机上

相关型号: DocuPrint M288 z

1. 确保您的计算机上已安装了软件和驱动程序，然后打开计算机上的 **PC-FAX 接收**。  
执行以下操作之一：
  - (Windows® 7)  
从  (开始) 菜单，选择 **所有程序 > Fuji Xerox > Fuji Xerox Utilities (Fuji Xerox 实用程序)**。  
点击下拉列表并选择本设备的型号名称 (如果尚未选择)。点击左侧导航栏中的 **PC-FAX**，然后点击 **接收**。
  - (Windows® 8 和 Windows® 10)  
点击  (Fuji Xerox Utilities (Fuji Xerox 实用程序))，然后点击下拉列表并选择本设备的型号名称 (如果尚未选择)。点击左侧导航栏中的 **PC-FAX**，然后点击 **接收**。
2. 确保您已经在设备上设置了 [PC Fax 接收]。  
设置 PC-Fax 接收时，如果设备内存中有传真，液晶显示屏上将显示 [发送传真到 PC?]。
3. 执行以下操作之一：
  - 若要将备份打印设置选择为开或关，按 [是]。
  - 若要启用 PC-Fax，按 [否]。
4. 按 。

### ✓ 相关信息

- [传送传真或传真日志报告](#)

## 将传真日志报告传送到另一传真设备上

相关型号: DocuPrint M288 z

如果还没有设置本机标识, 您就不能进入传真传送模式。

1. 按  [设置] > [所有设置] > [服务] > [数据传送] > [传输报告]。
2. 输入传真日志的目的地传真号码。
3. 按 [传真启动]。

### 相关信息

- [传送传真或传真日志报告](#)

#### 相关主题:

- [设置本机标识](#)

## 设备信息

- [检查序列号](#)
- [检查固件版本](#)
- [重置功能概述](#)
- [重置 Fuji Xerox 设备](#)



## 检查序列号



>> DocuPrint M248 b/DocuPrint M248 db

>> DocuPrint M288 dw/DocuPrint M288 z

### DocuPrint M248 b/DocuPrint M248 db

1. 按功能。
2. 按 ▲ 或 ▼ 显示 [设备信息] 选项，然后按 OK。
3. 按 ▲ 或 ▼ 显示 [序列号] 选项，然后按 OK。  
设备将在液晶显示屏上显示序列号。
4. 按停止/退出。

### DocuPrint M288 dw/DocuPrint M288 z

1. 按  [设置] > [所有设置] > [设备信息] > [序列号]。  
设备将在液晶显示屏上显示序列号。
2. 按 .

### ✓ 相关信息

- 设备信息

## 检查固件版本



>> DocuPrint M248 b/DocuPrint M248 db

>> DocuPrint M288 dw/DocuPrint M288 z

### DocuPrint M248 b/DocuPrint M248 db

1. 按**功能**。
2. 按 **▲** 或 **▼** 显示 [设备信息] 选项，然后按 **OK**。
3. 按 **▲** 或 **▼** 显示 [版本] 选项，然后按 **OK**。  
设备将在液晶显示屏上显示固件版本。
4. 按**停止/退出**。

### DocuPrint M288 dw/DocuPrint M288 z

1. 按  [设置] > [所有设置] > [设备信息] > [固件版本]。  
设备将在液晶显示屏上显示固件版本。
2. 按 .

### ✓ 相关信息

- [设备信息](#)

## 重置功能概述

可重置以下功能：



选择网络重置功能、所有设置重置功能或出厂设置功能前，请拔出接口电缆。

>> [DocuPrint M248 b/DocuPrint M248 db](#)

>> [DocuPrint M288 dw/DocuPrint M288 z](#)

### DocuPrint M248 b/DocuPrint M248 db

#### 1. 设备重置

此功能可重置以下设置：

- 语言设置

#### 2. 所有设置重置

您可以将所有的设备设置恢复为出厂设置。

所有设置重置功能所需时间比出厂设置功能短。

#### 3. 出厂设置

使用所有设置重置功能可将所有设备设置恢复为原来的出厂设置。

出厂设置功能所需时间比所有设置重置功能长。

当要处理掉本设备时，Fuji Xerox 强烈建议您执行此操作。

### DocuPrint M288 dw/DocuPrint M288 z

#### 1. 设备重置

您可以重置所有已更改的设备设置，例如日期和时间、振铃次数。

地址簿、传真报告和通话记录将保持不变。（对于 DocuPrint M288 z）

#### 2. 网络设置重置（适用于 DocuPrint M288 dw/DocuPrint M288 z）

您可以将打印服务器恢复为出厂默认设置（包括密码和 IP 地址信息）。

#### 3. 地址簿和传真设置重置（适用于 DocuPrint M288 z）

此功能可重置以下设置：

- 地址簿  
（地址和组拨号）
- 内存中设置的传真作业
- 本机标识  
（名称和号码）
- 远程传真选项  
（PC-Fax 接收（仅限 Windows®））
- 报告
- 设置锁定密码

#### 4. 所有设置重置

您可以将所有的设备设置恢复为出厂设置。

所有设置重置功能所需时间比出厂设置功能短。

#### 5. 出厂设置

使用所有设置重置功能可将所有设备设置恢复为原来的出厂设置。

出厂设置功能所需时间比所有设置重置功能长。

当要处理掉本设备时，Fuji Xerox 强烈建议您执行此操作。



选择网络重置功能、所有设置重置功能或出厂设置功能前，请拔出接口电缆。



## 相关信息

- [设备信息](#)

## 重置 Fuji Xerox 设备

>> DocuPrint M248 b/DocuPrint M248 db

>> DocuPrint M288 dw/DocuPrint M288 z

### DocuPrint M248 b/DocuPrint M248 db

1. 按功能。
2. 按 ▲ 或 ▼ 显示 [初始设置] 选项，然后按 OK。
3. 按 ▲ 或 ▼ 显示 [重置] 选项，然后按 OK。
4. 按 ▲ 或 ▼ 选择您想执行的重置类型，然后按 OK。
5. 按下表中的选项重置设备或退出程序。

选项	说明
▲	重置设备。
▼	设备将退出并取消重置菜单。

液晶显示屏上显示 [是否重新启动?]。

6. 按下表中的选项重启设备或退出程序。

选项	说明
▲	重启设备。设备将开始重置。
▼	设备将退出而不重启。

 如果不重启设备，将无法完成重置程序，设置也将保持不变。



### DocuPrint M288 dw/DocuPrint M288 z

1. 按  [设置] > [所有设置] > [初始设置] > [重置]。
2. 按 ▲ 或 ▼ 显示重置功能类型，然后按您想使用的重置功能。  
液晶显示屏上显示 [重置后，设备将重新启动。按 [确定] 2 秒 以确认。]。
3. 按下表中的选项重启设备或退出程序。

选项	说明
按住 [OK] 两秒钟。	重启设备。设备将开始重置。
[取消]	设备将退出而不重启。

 如果不重启设备，将无法完成重置程序，设置也将保持不变。

4. 按 .

 您也可以按  [设置] > [所有设置] > [网络] > [网络重置] 重置网络设置。

### ✓ 相关信息

- 设备信息

## 日常维护

- 更换耗材
- 清洁设备
- 检查零件剩余寿命

## 更换耗材

设备显示耗材寿命结束时，必须及时更换耗材。

使用非 Fuji Xerox 生产的耗材可能会影响打印质量、硬件性能和设备可靠性。墨粉盒和硒鼓单元为两个单独的耗材。确保将它们作为一个组件安装。耗材的型号名称可能因国家而有所差异。

### 提示

- 务必将使用过的耗材密封于塑料袋中以防止墨粉溅出。
- 请根据当地法规处理使用过的耗材，并将其与生活垃圾分开。如果您有任何问题，请致电当地的废品处理站。务必重新密封耗材以防内部墨粉溅出。
- 我们建议您将已使用或新的耗材放在干净的纸上，以防墨粉溅出或散落。
- 如果所用纸张不是推荐打印介质，则耗材和设备零件的寿命会因此而缩短。
- 每种墨粉盒的预期寿命是根据 ISO/IEC 19752 标准计算得出的。更换频率因打印量、打印覆盖率、所用介质类型和设备电源开关情况的不同而有所不同。
- 除墨粉盒以外其他耗材的更换频率因打印量、所用介质类型和设备电源开关情况的不同而有所不同。
- 处理墨粉盒时请务必小心。如果不慎将墨粉溅到手上或衣服上，请立即擦去或用冷水清洗干净。

### 警告

- 切勿使用吸尘器来吸附本产品、墨粉盒或墨粉瓶中洒出的墨粉和残余墨粉。否则可能会因为吸尘器内的电火花导致着火及引起爆炸。使用扫帚或湿布擦拭洒出的墨粉。如果洒出大量墨粉，请联系您当地的 Fuji Xerox 代表。
- 切勿将墨粉盒扔到明火中。墨粉盒内的剩余墨粉可能会着火，导致灼伤或爆炸。如果您有不再需要的废弃墨粉盒，请联系您当地的 Fuji Xerox 代表了解如何弃置。

### 注意

- 确保将硒鼓单元（或者如果不是墨粉盒类型，则为硒鼓）和墨粉盒存放在儿童接触不到的地方。如果儿童意外吞噬墨粉，将墨粉吐出、用水清洗口腔、喝水并立即就医。
- 放置硒鼓单元（或者如果不是墨粉盒类型，则为硒鼓）和墨粉盒时，注意不要洒出墨粉。如果洒出任何墨粉，避免接触衣服、皮肤、眼部和口腔以及吸入。
- 若墨粉洒在您的皮肤或衣服上，请立即用肥皂或水冲洗。如果墨粉颗粒进入眼睛，用大量的水冲洗至少 15 分钟，直到刺激感消除。如有必要，请立即就医。

### 重要事项

- Fuji Xerox 设备使用特定规格的墨粉，在使用 Fuji Xerox 原厂墨粉盒时效果最佳。如果使用其他规则的墨粉或墨粉盒，Fuji Xerox 将无法保证此最佳效能。设备可能探测不到使用了其他墨粉或墨粉盒，而是将其作为标配的墨粉盒。因此，Fuji Xerox 不建议您使用 Fuji Xerox 原装墨盒以外的其他品牌墨盒，也不建议您向空墨盒中加入其他品牌的墨粉。如果使用 Fuji Xerox 原装产品以外的墨粉或墨粉盒，因与本机不兼容或不适用于这些产品，导致硒鼓单元或本机的其他零件损坏，进行的任何维修可能不在保修服务范围之内。
- 为获得最佳性能，请使用 Fuji Xerox 原装硒鼓和墨粉盒。使用非 Fuji Xerox 硒鼓单元或墨粉盒可能不只是降低打印质量，还会降低设备本身的质量，缩短其寿命。由于使用非 Fuji Xerox 硒鼓单元或墨粉盒造成的问题不在 Fuji Xerox 公司的保修服务范围之内。
- 为避免出现打印质量问题，切勿触摸示意图所示的阴影部分。

## 墨粉盒

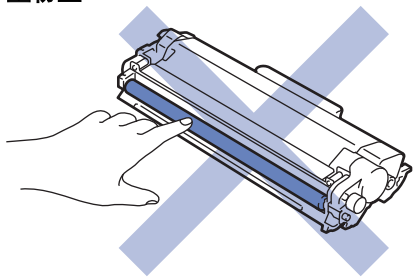

## 硒鼓单元

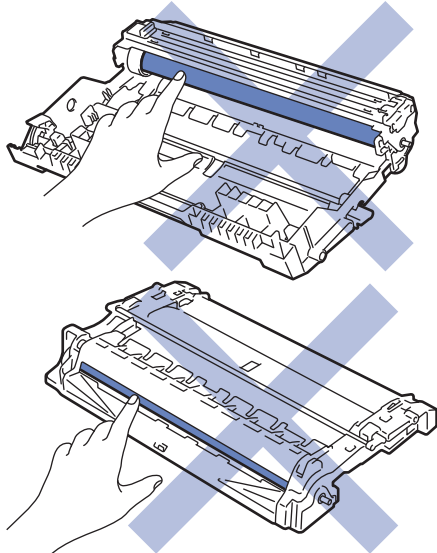

## ✓ 相关信息

- 日常维护
  - 更换墨粉盒
  - 更换硒鼓单元

### 相关主题：

- 错误和维护信息
- 耗材



## 更换墨粉盒

1. 确保设备电源已打开。
2. 打开前盖。

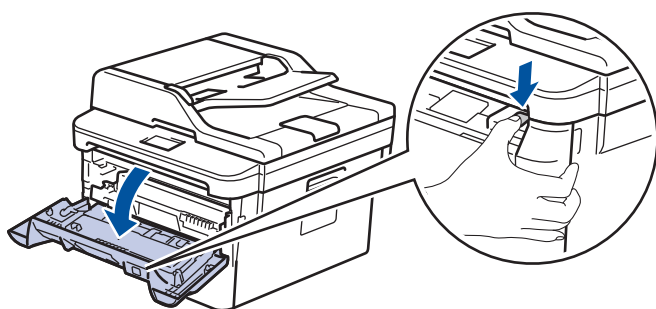
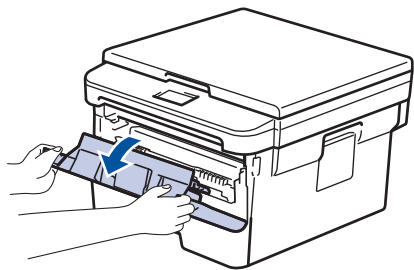

3. 从设备中取出墨粉盒和硒鼓单元组件。

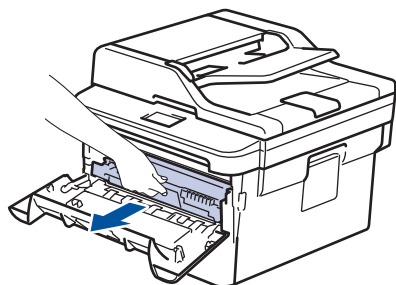

4. 按下绿色锁定杆并从硒鼓单元中取出墨粉盒。

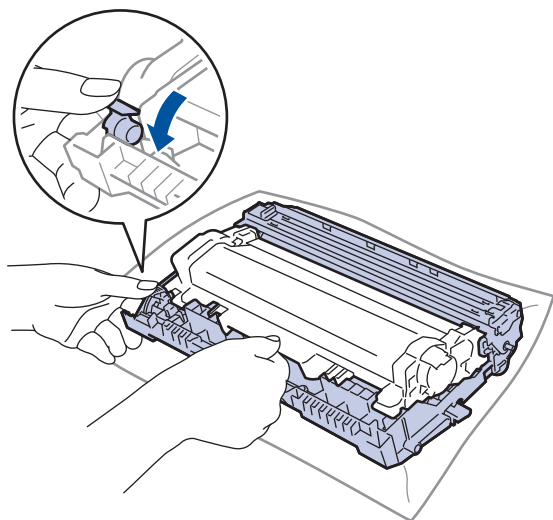

5. 拆开新墨粉盒的包装。
6. 取下保护盖。

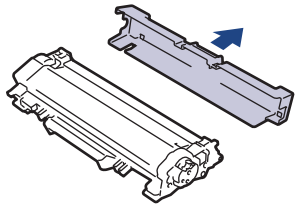

7. 将新墨粉盒紧紧地装入硒鼓单元，直至其锁定到位并发出卡嗒声。

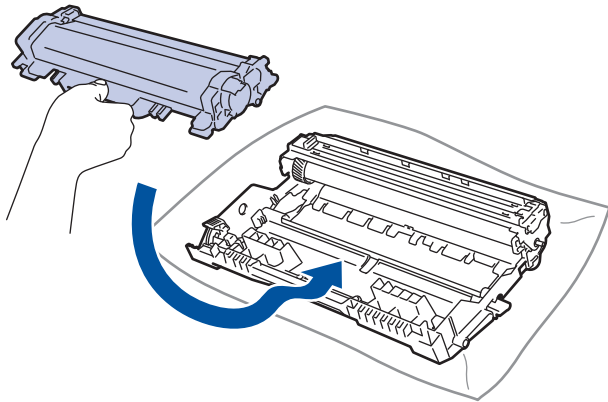

确保正确装入墨粉盒，否则它可能偏离硒鼓单元。  
如果安装正确，绿色锁定杆会自动抬起。

8. 左右轻轻滑动绿色滑块数次，以清洁硒鼓单元内的电晕丝。

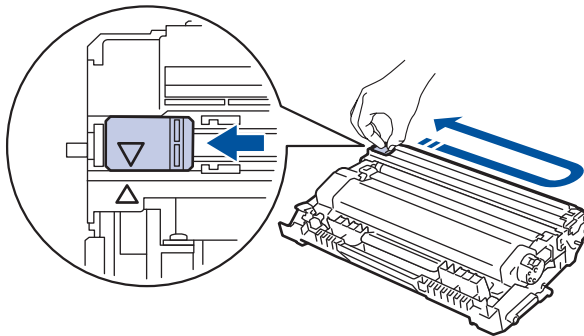

务必将滑块返回至初始位置（▲）。滑块上的箭头必须与硒鼓单元上的箭头对齐。否则，打印出的页面中会出现纵向条纹。

9. 将墨粉盒和硒鼓单元组件装回设备。

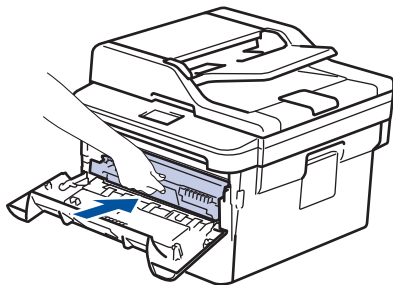

10. 合上设备前盖。



- 更换墨粉盒后，设备显示屏返回准备就绪模式前，切勿关闭设备电源或打开前盖。
- Fuji Xerox 设备附带的墨粉盒为随机墨粉盒。
- 出现墨粉即将用尽提示时，请及时购买一个新的墨粉盒以作备用。
- 为确保高质量打印，Fuji Xerox 建议您只使用 Fuji Xerox 正品墨粉盒。当您想购买墨粉盒时，请联系 Fuji Xerox 经销商。
- 除非需要马上安装新墨粉盒，否则请勿拆开其包装。
- 如果拆开墨粉盒包装后放置较长时间，墨粉寿命可能会缩短。
- Fuji Xerox 强烈建议您不要填充本设备随机附带的墨粉盒。亦强烈建议仅继续使用 Fuji Xerox 正品墨粉盒。在 Fuji Xerox 设备上使用或尝试使用第三方墨粉和/或墨粉盒可能会损坏设备和/或导致打印质量不理想。由于使用第三方墨粉和/或墨粉盒造成的问题不在 Fuji Xerox 公司的保修服务范围之内。为了保护您的财产并使 Fuji Xerox 设备发挥最佳性能，Fuji Xerox 强烈建议您使用 Fuji Xerox 正品耗材。



## 相关信息

- [更换耗材](#)

### 相关主题：

- [提高打印质量](#)

## 更换硒鼓单元

1. 确保设备电源已打开。
2. 打开前盖。

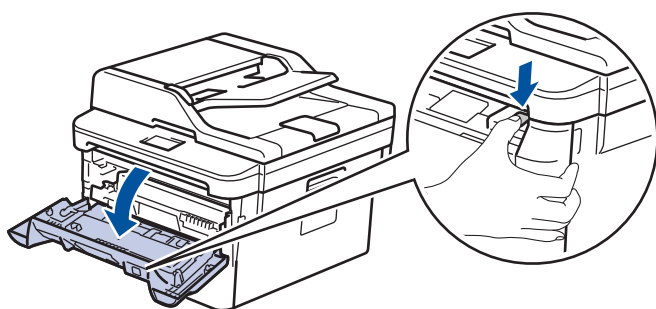
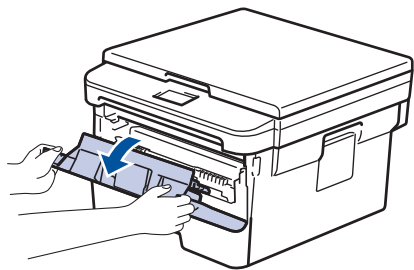

3. 从设备中取出墨粉盒和硒鼓单元组件。

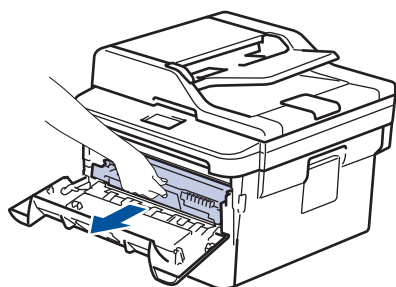

4. 按下绿色锁定杆并从硒鼓单元中取出墨粉盒。

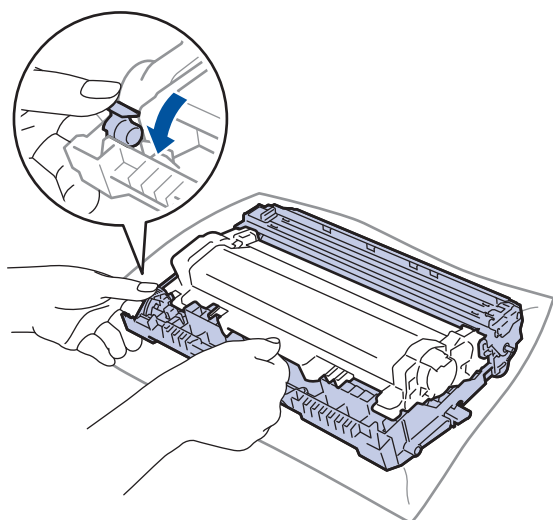

5. 拆开新硒鼓单元的包装。
6. 将墨粉盒紧紧地装入新的硒鼓单元，直至其锁定到位并发出卡嗒声。

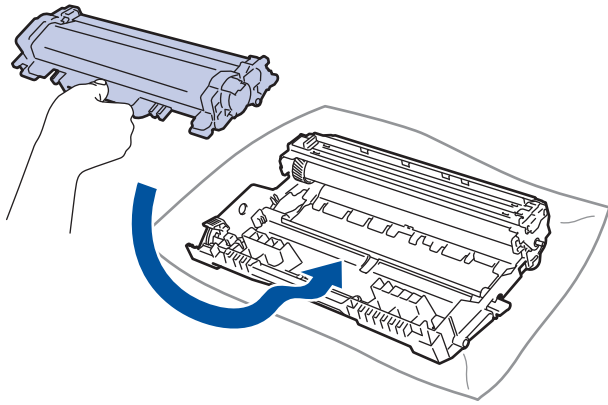

确保正确装入墨粉盒，否则它可能偏离硒鼓单元。  
如果安装正确，绿色锁定杆会自动抬起。

7. 将墨粉盒和硒鼓单元组件装回设备。

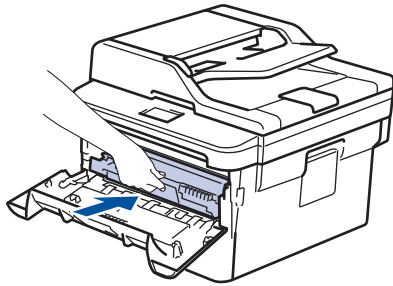

8. 合上设备前盖。
9. 重置硒鼓单元计数器。



关于如何重置硒鼓装置计数器的更多信息，请参考 [如何更换硒鼓单元](#)。

## 提示

- 硒鼓的使用、旋转以及硒鼓与纸张、墨粉和其他材料之间在送纸通道中的相互作用会导致硒鼓寿命缩短。设计本产品时，Fuji Xerox 决定将硒鼓的旋转次数作为计算硒鼓寿命的一个合理的决定性因素。当硒鼓的旋转次数达到工厂预设的旋转极限即额定打印页数时，设备液晶显示屏上将显示信息，提示您更换硒鼓。设备可继续使用，但是打印质量可能不佳。
- 如果已打开包装的硒鼓单元长期受到阳光或室内灯光直射，可能会造成损坏。
- 硒鼓实际寿命取决于许多因素，例如温度、湿度、纸张类型、使用的墨粉类型等。在理想情况下，硒鼓的预计平均寿命大约为 12,000 页（每次打印 1 页时）[A4/letter 单面页面]。  
由于我们无法控制许多决定硒鼓实际寿命的因素，所以我们无法保证硒鼓最少能打印多少页。
- 为了获取最佳效果，请只使用 Fuji Xerox 正品墨粉。
- 设备应该只在干净无尘并且通风良好的环境下使用。
- 使用非 Fuji Xerox 硒鼓单元可能不只是降低打印质量，还会降低设备本身的质量，缩短其寿命。由于使用非 Fuji Xerox 硒鼓单元造成的问题不在 Fuji Xerox 公司的保修服务范围之内。



## 相关信息

- [更换耗材](#)

### 相关主题：

- [错误和维护信息](#)
- [提高打印质量](#)

## 清洁设备

请使用柔软的无绒干抹布定期清洁设备的外部 and 内部。

当您更换墨粉盒或硒鼓单元时，请确保清洁设备的内部。如果打印出的页面被墨粉弄脏，请使用柔软的无绒干抹布清洁设备的内部。

### 警告

- 禁止使用易燃物品、任何类型的喷雾剂或有机溶剂/含酒精或氨的液体清洁本产品内部或外部，否则可能会导致火灾。请使用柔软的无绒干抹布清洁设备。
- 清洁此产品时，使用指定专用于该产品的清洁材料。其他清洁材料可能会导致产品性能不佳。切勿使用喷雾清洁剂，以免着火和爆炸。



### 注意

- 清洁此产品时，务必关闭产品并拔除电源。接触带电设备内部可能会触电。

### 重要事项

- 请勿使用异丙醇擦拭操作面板上的灰尘，否则可能会使面板破裂。
- 为避免出现打印质量问题，切勿触摸示意图所示的阴影部分。

墨粉盒

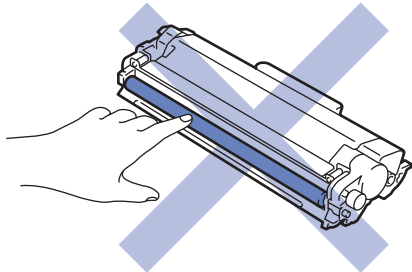

硒鼓单元

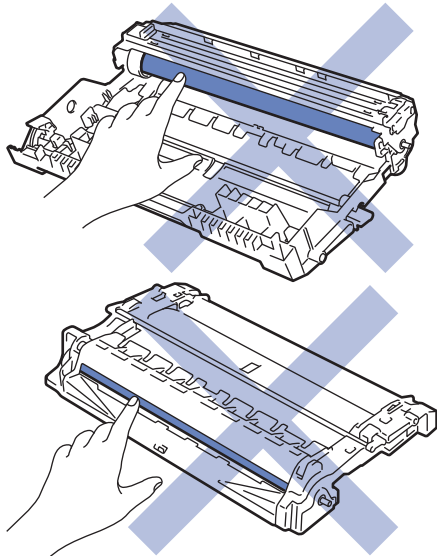



## 相关信息

- 日常维护
  - 清洁扫描器
  - 清洁触摸式液晶显示屏
  - 清洁电晕丝
  - 使用硒鼓市检查打印页清洁硒鼓单元
  - 清洁撮纸辊

## 清洁扫描器

1. 按住  关闭设备电源。
2. 抬起原稿盖(1)。用一块柔软无绒的湿抹布清洁白色塑料表面(2)及其下方的平板扫描器(3)。

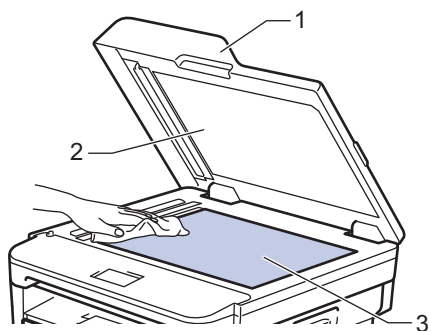

3. (DocuPrint M288 dw/DocuPrint M288 z) 打开扫描器玻璃盖板(1)，然后清洁白色塑料条(2)和扫描器玻璃条(3)。

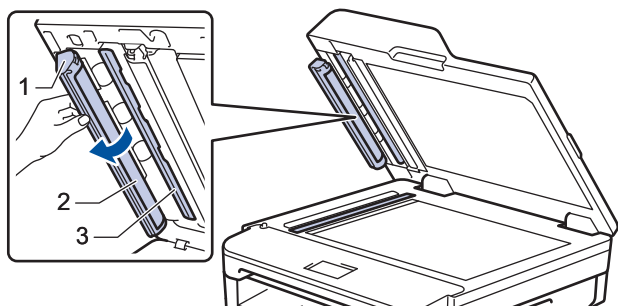

4. 合上原稿盖。
5. 按  打开设备电源。

### ✓ 相关信息

- [清洁设备](#)



## 清洁触摸式液晶显示屏

相关型号: DocuPrint M288 dw/DocuPrint M288 z

### 重要事项

请勿使用任何类型的液体清洁剂（包括乙醇）。

1. 按住  关闭设备电源。
2. 使用柔软的无绒干抹布清洁触摸屏。

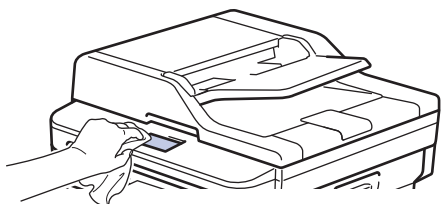

3. 按  打开设备电源。

### ✓ 相关信息

- [清洁设备](#)

## 清洁电晕丝

如果出现打印质量问题或操作面板上显示 [硒鼓错误] 状态，请清洁电晕丝。

1. 打开前盖。

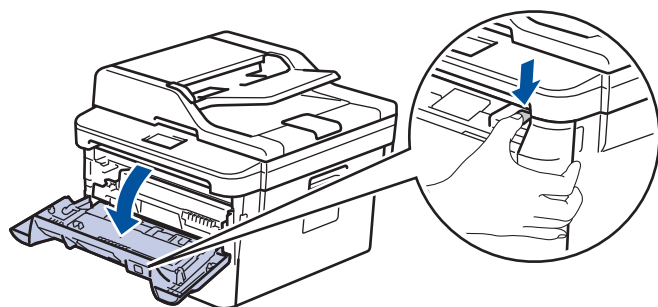
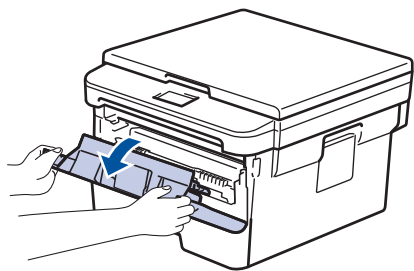

2. 从设备中取出墨粉盒和硒鼓单元组件。

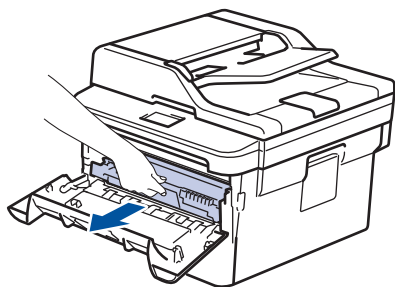

3. 左右轻轻滑动绿色滑块数次，以清洁硒鼓单元内的电晕丝。

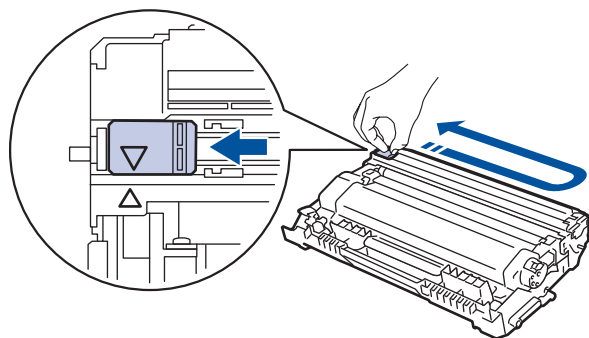

务必将滑块返回至初始位置 (▲)。滑块上的箭头必须与硒鼓单元上的箭头对齐。否则，打印出的页面中会出现纵向条纹。

4. 将墨粉盒和硒鼓单元组件装回设备。

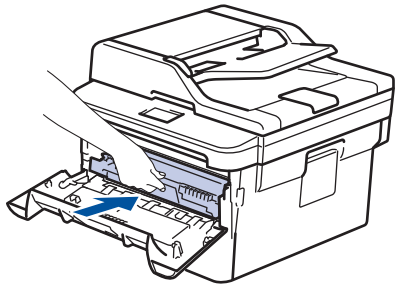

5. 合上设备前盖。

### ✓ 相关信息

- [清洁设备](#)

**相关主题：**

- [错误和维护信息](#)
-

## 使用硒鼓市检查打印页清洁硒鼓单元

如果打印输出页面上每隔 94 毫米便出现斑点或其他重复的标记，则硒鼓上可能有异物，如硒鼓表面可能粘有标签的粘胶。

>> DocuPrint M248 b/DocuPrint M248 db

>> DocuPrint M288 dw/DocuPrint M288 z

### DocuPrint M248 b/DocuPrint M248 db

1. 确保设备处于准备就绪模式。
2. 按 ▲ 或 ▼ 显示 [打印报告] 选项，然后按 OK。
3. 按 ▲ 或 ▼ 选择 [硒鼓点阵打印] 选项。
4. 按启动。  
设备将打印硒鼓点阵检查表。
5. 按住  关闭设备电源。
6. 打开前盖。

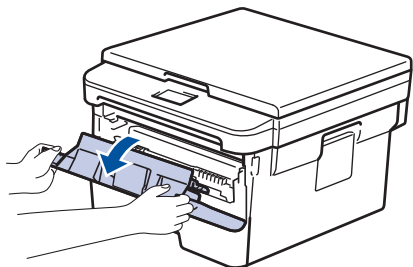

7. 从设备中取出墨粉盒和硒鼓单元组件。

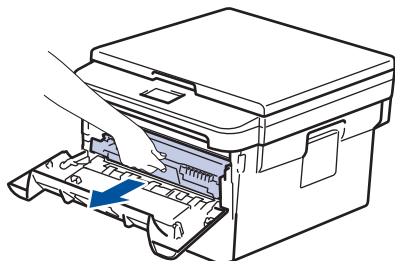

8. 按下绿色锁定杆并从硒鼓单元中取出墨粉盒。

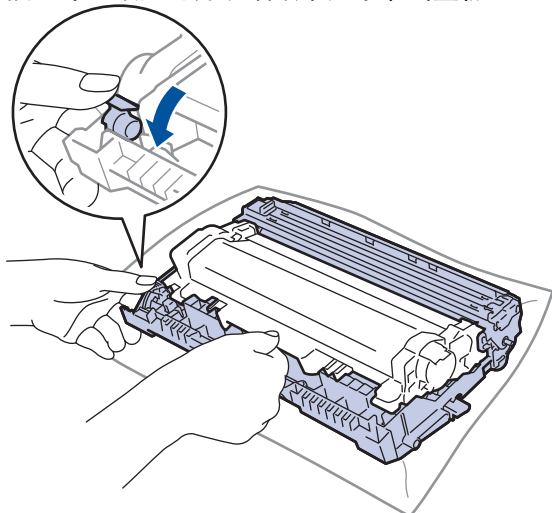

9. 如下图所示将硒鼓单元翻转至另一面。确保硒鼓单元的齿轮位于左边。

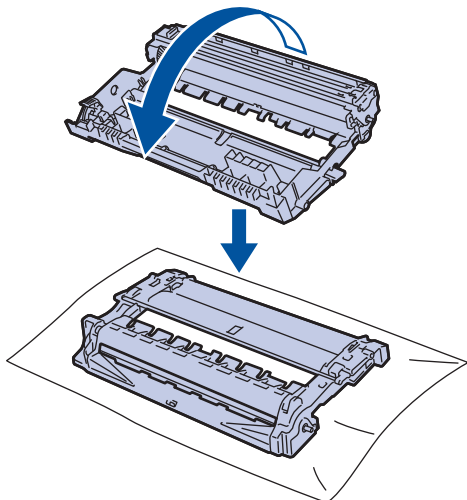

10. 根据硒鼓辊旁边的编号标记找到硒鼓上的印记。例如：如果检查表第 2 列中出现斑点，则表示在“2” 硒鼓区域中有印记。

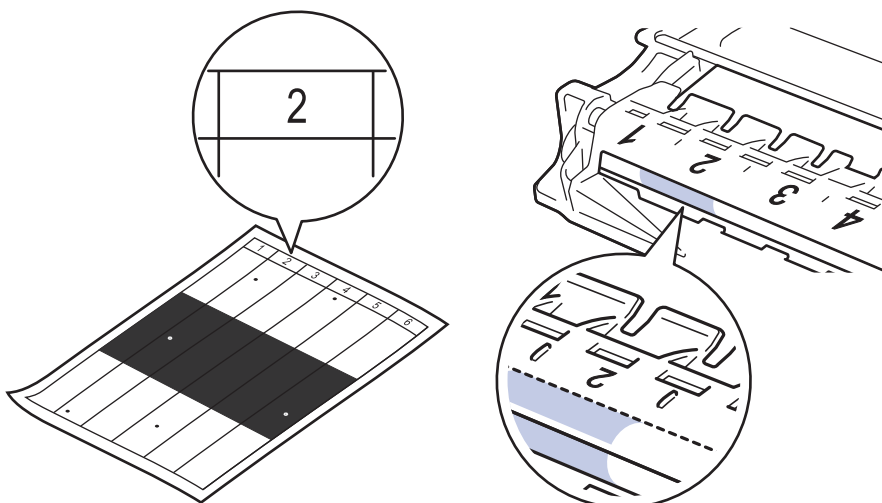

11. 查看硒鼓表面以找出印记时，往您的方向转动硒鼓单元的边缘。

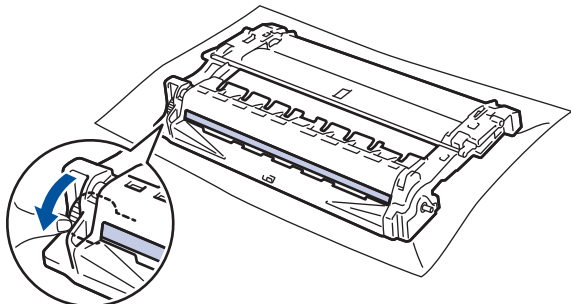

### 重要事项

- 为避免出现打印质量问题，切勿触摸硒鼓单元表面，仅可末端转轮。

12. 请用干棉签轻轻擦拭硒鼓表面直到完全除去印记或异物。

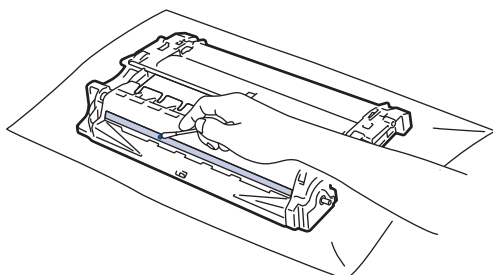

## 提示

切勿用尖锐物体或任何液体清洁感光硒鼓表面。

13. 将墨粉盒紧紧地装入硒鼓单元，直至其锁定到位并发出卡嗒声。

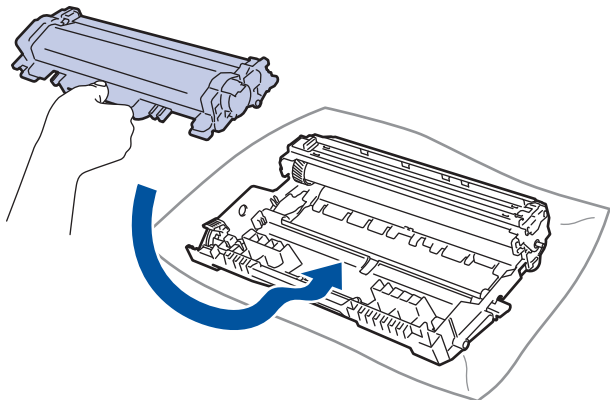

确保正确装入墨粉盒，否则它可能偏离硒鼓单元。  
如果安装正确，绿色锁定杆会自动抬起。

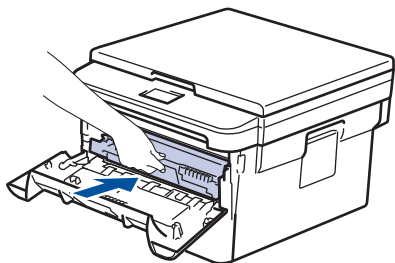

14. 将墨粉盒和硒鼓单元组件装回设备。



15. 合上设备前盖。

16. 按  打开设备电源。

## DocuPrint M288 dw/DocuPrint M288 z

1. 确保设备处于准备就绪模式。
2. 按  [设置] > [所有设置] > [打印报告] > [硒鼓点阵打印]。
3. 按 [是]。  
设备将打印硒鼓点阵检查表。
4. 按 .
5. 按住  关闭设备电源。
6. 打开前盖。

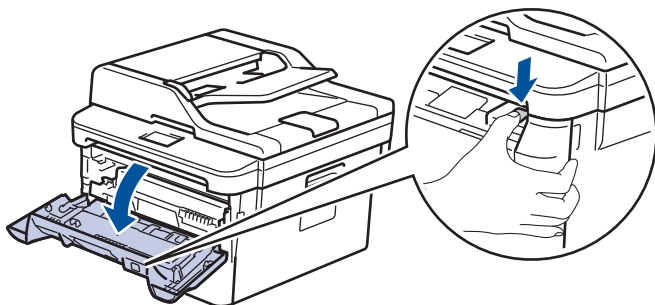

7. 从设备中取出墨粉盒和硒鼓单元组件。

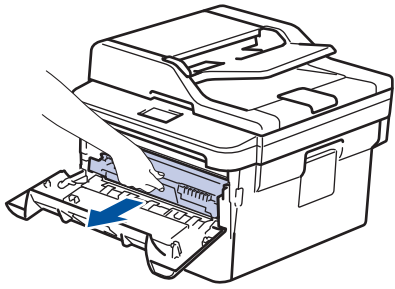

8. 按下绿色锁定杆并从硒鼓单元中取出墨粉盒。

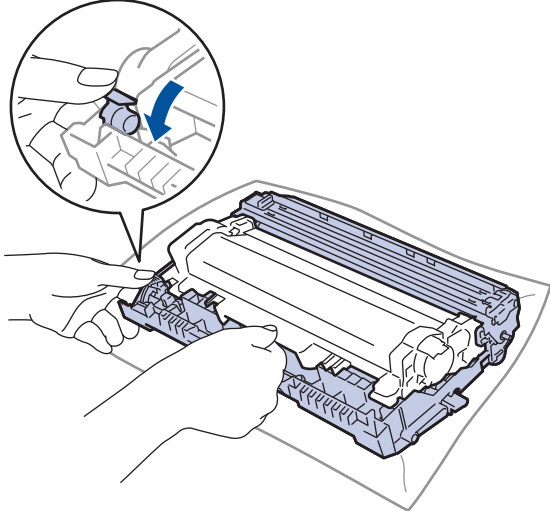

9. 如下图所示将硒鼓单元翻转至另一面。确保硒鼓单元的齿轮位于左边。

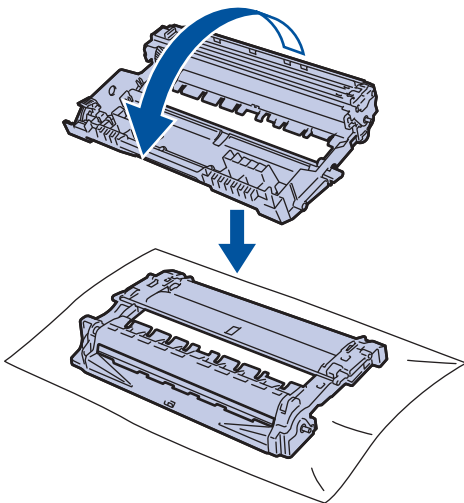

10. 根据硒鼓辊旁边的编号标记找到硒鼓上的印记。例如：如果检查表第 2 列中出现斑点，则表示在“2” 硒鼓区域中有印记。

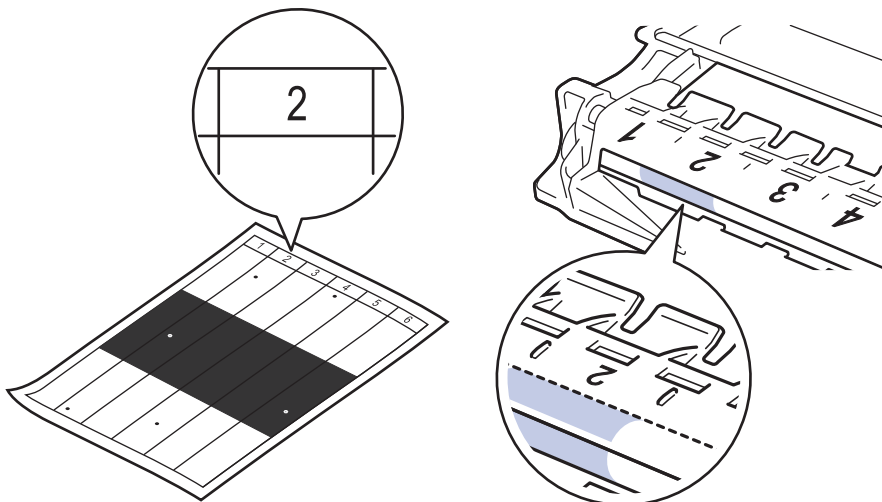

11. 查看硒鼓表面以找出印记时，往您的方向转动硒鼓单元的边缘。

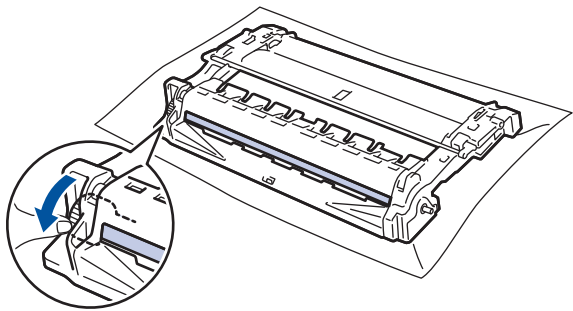

## 重要事项

- 为避免出现打印质量问题，切勿触摸硒鼓单元表面，仅可末端转轮。

12. 请用干棉签轻轻擦拭硒鼓表面直到完全除去印记或异物。

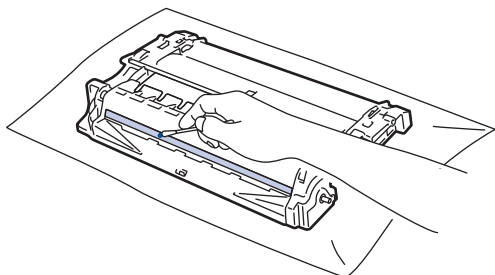

## 提示

切勿用尖锐物体或任何液体清洁感光硒鼓表面。

13. 将墨粉盒紧紧地装入硒鼓单元，直至其锁定到位并发出卡嗒声。

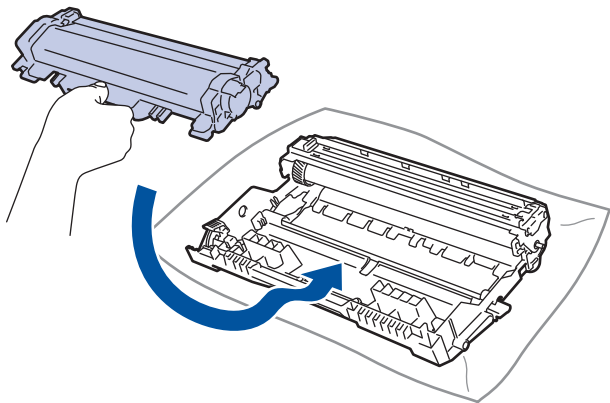

确保正确装入墨粉盒，否则它可能偏离硒鼓单元。  
如果安装正确，绿色锁定杆会自动抬起。

14. 将墨粉盒和硒鼓单元组件装回设备。

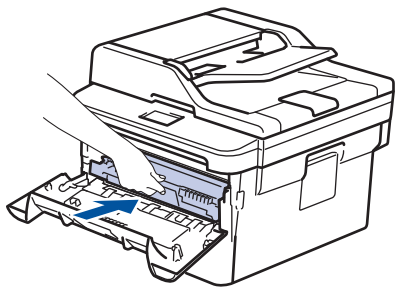

15. 合上设备前盖。

16. 按  打开设备电源。





## 相关信息

- [清洁设备](#)

### 相关主题:

- [提高打印质量](#)

## 清洁撮纸辊

定期清洁撮纸辊可确保正确进纸，防止卡纸。

如果出现进纸问题，请遵循以下步骤清洁撮纸辊：

1. 按住  关闭设备电源。
2. 将纸盒从设备中完全拉出。

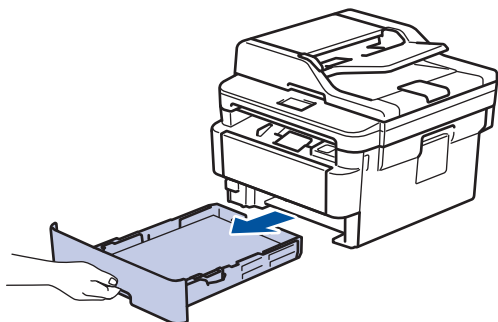

3. 如果纸盒中有纸或有物体卡在里面，请将其取出。
4. 拧干在温水中浸过的无绒抹布，然后用此抹布擦去纸盒中的分离垫上的灰尘。

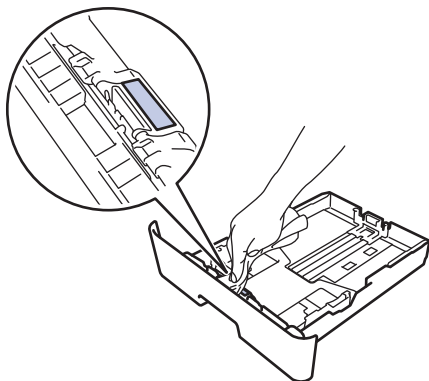

5. 擦去设备内部两个撮纸辊上的灰尘。

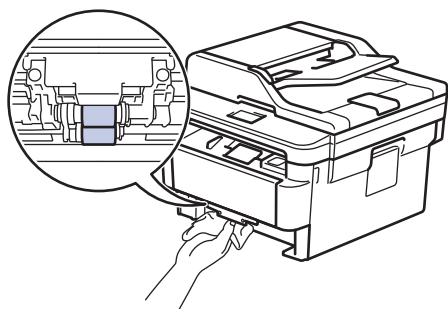

6. 重新装入纸张，然后将纸盒紧紧地装回设备中。
7. 按  可打开设备。

### 相关信息

- [清洁设备](#)

**相关主题：**

- [打印问题](#)

## 检查零件剩余寿命



>> DocuPrint M248 b/DocuPrint M248 db

>> DocuPrint M288 dw/DocuPrint M288 z

### DocuPrint M248 b/DocuPrint M248 db

1. 按**功能**。
2. 按 ▲ 或 ▼ 显示 [设备信息] 选项，然后按 **OK**。
3. 按 ▲ 或 ▼ 显示 [耗材寿命] 选项，然后按 **OK**。
4. 按 ▲ 或 ▼ 选择 [墨粉] 或 [硒鼓] 选项，然后按 **OK**。  
液晶显示屏上显示墨粉或硒鼓的大致剩余寿命。
5. 按**停止/退出**。

### DocuPrint M288 dw/DocuPrint M288 z

1. 按  [设置] > [所有设置] > [设备信息] > [零件寿命]。
2. 液晶显示屏上显示硒鼓的大致剩余寿命。
3. 按 .



若要显示墨粉盒的大致剩余寿命，请按液晶显示屏上的 。

### ✓ 相关信息

- 日常维护

## 设备设置

通过自定义设置和功能、创建快捷方式和使用设备液晶显示屏上的选项，将本 Fuji Xerox 设备变成更有效的工作工具。

- [使用操作面板更改设备设置](#)
- [使用计算机更改设备设置](#)

## 使用操作面板更改设备设置

- 发生断电时（内存存储）
- 常规设置
- 将收藏夹设置另存为快捷方式
- 打印报告
- 设置和功能表

## 发生断电时（内存存储）

菜单设置会被永久保存，即使发生断电也不会丢失。临时设定（如对比度、国际模式）将会丢失。

- (DocuPrint M288 z)  
断电时，设备将在长约 60 小时内保留日期和时间以及设定的传真定时器作业（例如定时传真）。设备内存中的其他传真作业将不会丢失。

### ✓ 相关信息

- [使用操作面板更改设备设置](#)

## 常规设置

- 调节设备音量
- 设置休眠模式倒计时
- 关于深度休眠模式
- 设置自动断电模式
- 设置日期和时间
- 设置时区
- 调节液晶显示屏背景灯亮度
- 更改液晶显示屏背景灯亮起的时长
- 设置本机标识
- 设置音频或脉冲拨号模式
- 减少墨粉耗用量
- 设置继续模式
- 了解在继续模式下接收传真
- 为所有传真号码添加前缀
- 防止拨打错误号码（拨号限制）
- 减少打印噪音
- 更改液晶显示屏语言

## 调节设备音量

相关型号: DocuPrint M288 dw/DocuPrint M288 z

1. 按  [设置] > [所有设置] > [常规设置] > [音量]。
2. 按以下选项中的一项：

选项	说明
[振铃]	调节振铃的音量。
[蜂鸣音]	调节设备在您按按钮、出错或者发送或接收传真后所发出的提示音的音量。
[扬声器]	调节扬声器的音量。

3. 按 ▲ 或 ▼ 显示 [关]、[低]、[中] 或 [高] 选项，然后按所需选项。
4. 按 .

### ✓ 相关信息

- [常规设置](#)



## 设置休眠模式倒计时

休眠模式（或节能模式）设置可降低耗电量。设备处于休眠模式时，等同于电源关闭状态。接收打印作业或传真时便可激活设备开始打印。请遵循本节说明设置设备进入休眠模式前的时延（倒计时）。

- 可选择设备进入休眠模式之前的闲置时间。
- 设备上有接收打印作业等任何操作进行时，定时器将被重置。



>> [DocuPrint M248 b/DocuPrint M248 db](#)

>> [DocuPrint M288 dw/DocuPrint M288 z](#)

### DocuPrint M248 b/DocuPrint M248 db

1. 按**功能**。
2. 按▲或▼显示[常规设置]选项，然后按**OK**。
3. 按▲或▼显示[环保]选项，然后按**OK**。
4. 按▲或▼显示[休眠时间]选项，然后按**OK**。
5. 输入设备进入休眠模式前的闲置时间（最多 50 分钟），然后按**OK**。
6. 按**停止/退出**。

### DocuPrint M288 dw/DocuPrint M288 z

1. 按  [设置] > [所有设置] > [常规设置] > [环保] > [休眠时间]。
2. 输入设备进入休眠模式前的闲置时间（最多 50 分钟），然后按[OK]。
3. 按 。



### 相关信息

- [常规设置](#)

## 关于深度休眠模式

如果设备处于休眠模式，并且在一段时间内未接收到任何作业，设备将自动进入深度休眠模式。时间长度取决于特定的型号和设置。

深度休眠模式比休眠模式消耗更少的电量。

适用型号	深度休眠模式下的设备操作面板	激活设备的条件
DocuPrint M248 b/ DocuPrint M248 db	液晶显示屏上显示 [Deep Sleep (深度休眠)]。	<ul style="list-style-type: none"><li>设备接收到作业。</li><li>有人按操作面板上的按钮。</li></ul>
DocuPrint M288 dw/ DocuPrint M288 z	液晶显示屏背景灯熄灭，同时电源指示灯闪烁。	<ul style="list-style-type: none"><li>设备接收到作业。</li><li>有人点击 、 或触摸式液晶显示屏。</li></ul>

### ✓ 相关信息

- [常规设置](#)

## 设置自动断电模式

如果设备处于深度休眠模式特定时长，基于您的设备型号和设置，将自动进入断电模式。设备连接至网络或电话线，或内存中有安全打印数据时，设备不会进入电源关闭模式（适用于 DocuPrint M288 dw/DocuPrint M288 z）。

- 若要启动打印，按操作面板上的 ，然后发送打印作业。



>> DocuPrint M248 b/DocuPrint M248 db

>> DocuPrint M288 dw/DocuPrint M288 z

### DocuPrint M248 b/DocuPrint M248 db

- 按功能。
- 按 ▲ 或 ▼ 显示 [常规设置] 选项，然后按 OK。
- 按 ▲ 或 ▼ 显示 [环保] 选项，然后按 OK。
- 按 ▲ 或 ▼ 显示 [自动关机] 选项，然后按 OK。
- 按 ▲ 或 ▼ 显示 [8 小时]、[4 小时]、[2 小时]、[1 小时] 或 [关] 选项，然后按 OK。
- 按停止/退出。

### DocuPrint M288 dw/DocuPrint M288 z



- 按  [设置] > [所有设置] > [常规设置] > [环保] > [自动关机]。
- 按 ▲ 或 ▼ 显示 [关]、[1 小时]、[2 小时]、[4 小时] 或 [8 小时] 选项，然后按所需选项。
- 按 .

### ✓ 相关信息

- 常规设置

## 设置日期和时间

相关型号: DocuPrint M288 z

1. 按  [设置] > [所有设置] > [初始设置] > [日期和时间] > [日期]。
2. 使用液晶显示屏输入年份的最后两位数字，然后按 [确定]。
3. 使用液晶显示屏输入月份的两位数字，然后按 [确定]。
4. 使用液晶显示屏输入日期的两位数字，然后按 [确定]。
5. 按 [时钟类型]。
6. 按 [12 小时制] 或 [24 小时制]。
7. 按 [时间]。
8. 若要输入时间，请执行以下操作中的一项：
  - 如果在 [时钟类型] 设置中选择了 [12 小时制] 格式，使用液晶显示屏输入时间（12 小时制）。  
按  选择 [AM] 或 [PM]。  
按 [确定]。
  - 如果在 [时钟类型] 设置中选择了 [24 小时制] 格式，使用液晶显示屏输入时间（24 小时制）。  
按 [确定]。  
(例如：输入 19:45 表示 19:45。)
9. 按 。



### 相关信息

- [常规设置](#)

## 设置时区

相关型号: DocuPrint M288 z

根据您所在位置设置设备上的时区。

1. 按  [设置] > [所有设置] > [初始设置] > [日期和时间] > [时区]。
2. 输入您的时区。
3. 按 [OK]。
4. 按 。

### 相关信息

- [常规设置](#)

## 调节液晶显示屏背景灯亮度

相关型号: DocuPrint M288 dw/DocuPrint M288 z

如果您很难看清液晶显示屏，更改亮度设置可能会有所帮助。

1. 按  [设置] > [所有设置] > [常规设置] > [液晶显示屏设置] > [背景灯]。
2. 按 [浅]、[中] 或 [深] 选项。
3. 按 。



### 相关信息

- [常规设置](#)

## 更改液晶显示屏背景灯亮起的时长

相关型号: DocuPrint M288 dw/DocuPrint M288 z

设置液晶显示屏背景灯亮起的时长。

1. 按  [设置] > [所有设置] > [常规设置] > [液晶显示屏设置] > [背景灯设置]。
2. 按所需选项：
  - [10 秒]
  - [30 秒]
  - [1 分钟]
  - [2 分钟]
  - [3 分钟]
  - [5 分钟]
3. 按 。

### 相关信息

- [常规设置](#)



## 设置本机标识

相关型号: DocuPrint M288 z

设置设备在您发送的每份传真的顶部打印本机标识和传真日期和时间。

1. 按  [设置] > [所有设置] > [初始设置] > [本机标识] > [传真]。
2. 使用液晶显示屏输入您的传真号码 (最多 20 个数字), 然后按 [OK]。
3. 按 [电话]。
4. 使用液晶显示屏输入您的电话号码 (最多 20 个数字), 然后按 [OK]。
5. 按 [名称]。
6. 使用液晶显示屏输入您的名称 (最多 20 个字符), 然后按 [OK]。



- 按  循环显示字母、数字和特殊字符。(可用字符可能会因国家不同而有所不同。)
- 如果输入错误字符, 按 ◀ 或 ▶ 将光标移到错误字符处, 然后按 。按正确的字符。
- 若要输入空格, 请按 [空格]。
- 更多信息 >> [相关信息](#)

7. 按 。



### 相关信息

- [常规设置](#)

#### 相关主题:

- [如何在 Fuji Xerox 设备上输入文本](#)
- [将传真传送到另一传真设备上](#)
- [将传真日志报告传送到另一传真设备上](#)





## 设置音频或脉冲拨号模式

相关型号: DocuPrint M288 z

本 Fuji Xerox 设备设置为音频拨号服务。如果您使用的是脉冲拨号（循环）服务，必须更改拨号模式。

某些国家或地区不提供此功能。

1. 按  [设置] > [所有设置] > [初始设置] > [音频/脉冲]。
2. 按 [音频] 或 [脉冲]。
3. 按 。

### 相关信息

- [常规设置](#)

## 减少墨粉耗用量

使用省墨模式可减少墨粉消耗。省墨模式设置为开时，文档打印输出效果较浅。

Fuji Xerox 不建议您在省墨模式下打印照片或灰度图像。



>> [DocuPrint M248 b/DocuPrint M248 db](#)

>> [DocuPrint M288 dw/DocuPrint M288 z](#)

### DocuPrint M248 b/DocuPrint M248 db

1. 按功能。
2. 按 ▲ 或 ▼ 显示 [常规设置] 选项，然后按 OK。
3. 按 ▲ 或 ▼ 显示 [环保] 选项，然后按 OK。
4. 按 ▲ 或 ▼ 显示 [省墨] 选项，然后按 OK。
5. 按 ▲ 或 ▼ 显示 [开] 或 [关] 选项，然后按 OK。
6. 按停止/退出。

### DocuPrint M288 dw/DocuPrint M288 z

1. 按  [设置] > [所有设置] > [常规设置] > [环保] > [省墨]。
2. 按 [开] 或 [关]。
3. 按 .

### ✓ 相关信息

- [常规设置](#)

相关主题：

- [提高打印质量](#)

## 设置继续模式

操作面板显示更换墨粉盒后，继续模式将强制设备继续打印。

设备将继续打印，直到液晶显示屏上显示墨粉用尽。  
出厂设置为停止。



- 操作面板上提示发生错误时，您无法更改模式。
- 如果在继续模式下继续打印，Fuji Xerox 不保证打印质量。
- 使用继续模式时，打印效果可能会模糊不清。
- 更换新的墨粉盒后，继续模式将恢复默认设置（停止）。



>> DocuPrint M248 b/DocuPrint M248 db

>> DocuPrint M288 dw/DocuPrint M288 z

### DocuPrint M248 b/DocuPrint M248 db

1. 按**功能**。
2. 按 **▲** 或 **▼** 显示 [常规设置] 选项，然后按 **OK**。
3. 按 **▲** 或 **▼** 显示 [更换墨粉] 选项，然后按 **OK**。
4. 按 **▲** 或 **▼** 显示 [继续] 或 [停止] 选项，然后按 **OK**。
5. 按**停止/退出**。

### DocuPrint M288 dw/DocuPrint M288 z

1. 按  [设置] > [所有设置] > [常规设置] > [更换墨粉盒]。
2. 按 [继续] 或 [停止]。
3. 按 .



### 相关信息

- [常规设置](#)

## 了解在继续模式下接收传真

相关型号: DocuPrint M288 z

如果您在液晶显示屏上显示更换墨粉盒时选择继续模式，设备可以将接收到的传真存储在内存中。

在继续模式下打印接收到的传真时，液晶显示屏上将显示信息询问您传真打印质量是否良好。

如果打印质量较差，请选择否。设备会将传真继续存储在内存中，以便您更换新墨粉盒后重新打印传真。如果打印质量很好，请选择是。液晶显示屏上将显示信息询问您是否想从内存中删除打印过的传真。

如果您选择不删除这些传真，在您更换新墨粉盒之后，液晶显示屏会再次询问。



- 本设备内存中最多可存储 500 份传真。
- 即使您将继续设置更改为停止，设备仍会保留在继续模式下存储的传真。
- 如果您在液晶显示屏上显示墨粉用尽后安装了新的墨粉盒，设备将询问您是否想打印存储的传真。选择打印即可打印存储的传真。

### 继续模式下墨粉用尽时

液晶显示屏上显示墨粉用尽时，设备将停止打印。内存已满时，必须安装新的墨粉盒，才能继续接收传真。



#### 相关信息

- [常规设置](#)

## 为所有传真号码添加前缀

相关型号: DocuPrint M288 z

拨号前缀设置可自动在每个您拨叫的传真号码前加拨预设号码。例如：如果电话系统需要拨 9 才能拨打外线号码，即可设置拨号前缀，设备将自动在接收方号码前加拨 9。



- 使用数字 0 至 9 以及符号 # 和 \*。(不可与其他任何数字或符号组合使用。)
- 如果电话系统需要瞬间挂机，请按液晶显示屏上的 。

1. 按  [设置] > [所有设置] > [初始设置] > [拨号前缀]。
2. 按 [开] 或 [关]。

选项	说明
[开]	若要激活前缀号码设置，选择 [开]。 如果选择了 [开]，转到下一步设置前缀号码。
[关]	若要取消激活前缀号码设置，选择 [关]。 如果选择了 [关]，按  退出。

3. 按 [拨号前缀]。
4. 使用液晶显示屏输入前缀号码（最多 5 个数字），然后按 [OK]。



若要更改前缀号码，按 ◀ 或 ▶ 将光标移到要删除的数字下方，按 。然后按正确的数字。  
重复执行此操作直到前缀号码正确，然后按 [OK]。

5. 按 。

### ✓ 相关信息

- [常规设置](#)

## 防止拨打错误号码（拨号限制）

相关型号：DocuPrint M288 z

此功能可以防止用户误发传真或拨错号码。您可以将设备设置为限制使用拨号盘、地址簿和快捷方式进行拨号。

1. 按  [设置] > [所有设置] > [传真] > [拨号限制]。
2. 按以下选项中的一项：
  - [拨号盘]
  - [地址簿]



如果在拨号时组合使用地址簿号码，地址将被判断为拨号盘输入且不受限制。

- [快捷方式]
3. 按以下选项中的一项：

选项	说明
[输入#两次]	设备将提示您输入两次号码。如果两次输入的号码一致，设备将开始拨号；如果两次输入的号码不一致，液晶显示屏上将显示错误信息。
[开]	设备将限制以此拨号方式发送传真或拨叫外线。
[关]	设备不限制拨号方式。



- 如果在输入号码前使用外接电话或按下 [输入#两次]，[免提] 设置将失效。系统不会提示您再次输入号码。
- 如果选择 [开] 或 [输入#两次]，则无法使用多址发送功能。

4. 按 。

### ✓ 相关信息

- [常规设置](#)

## 减少打印噪音

静音模式设置可减少打印噪音。启用静音模式时，打印速度会变慢。出厂设置为关。



>> [DocuPrint M248 b/DocuPrint M248 db](#)

>> [DocuPrint M288 dw/DocuPrint M288 z](#)

### DocuPrint M248 b/DocuPrint M248 db

1. 按功能。
2. 按 ▲ 或 ▼ 显示 [常规设置] 选项，然后按 OK。
3. 按 ▲ 或 ▼ 显示 [环保] 选项，然后按 OK。
4. 按 ▲ 或 ▼ 显示 [静音模式] 选项，然后按 OK。
5. 按 ▲ 或 ▼ 显示 [开] 或 [关] 选项，然后按 OK。
6. 按停止/退出。

### DocuPrint M288 dw/DocuPrint M288 z

1. 按  [设置] > [所有设置] > [常规设置] > [环保] > [静音模式]。
2. 按 [开] 或 [关]。
3. 按 .

### ✓ 相关信息

- [常规设置](#)

## 更改液晶显示屏语言

如有需要，更改液晶显示屏语言。

某些国家或地区不提供此功能。



>> DocuPrint M248 b/DocuPrint M248 db

>> DocuPrint M288 dw/DocuPrint M288 z

### DocuPrint M248 b/DocuPrint M248 db

1. 按功能。
2. 按 ▲ 或 ▼ 显示 [初始设置] 选项，然后按 OK。
3. 按 ▲ 或 ▼ 显示 [语言] 选项，然后按 OK。
4. 按 ▲ 或 ▼ 显示所需语言，然后按 OK。
5. 按停止/退出。

### DocuPrint M288 dw/DocuPrint M288 z

1. 按  [设置] > [所有设置] > [初始设置] > [语言]。
2. 按所需语言。
3. 按 .

### ✓ 相关信息

- [常规设置](#)



## 将收藏夹设置另存为快捷方式

- 添加快捷方式
- 更改或删除快捷方式

## 添加快捷方式

相关型号: DocuPrint M288 dw/DocuPrint M288 z

可将最常用的传真、复印或扫描设置添加为快捷方式。此后即可按快捷方式应用这些设置，而不用手动重新输入。这些说明介绍如何添加复印快捷方式。添加传真或扫描快捷方式的步骤类似。



1. 按  ([快捷方式])。
2. 按尚未添加快捷方式的设置所对应的按钮。
3. 按 ▲ 或 ▼ 显示 [复印]，然后按 [复印]。
4. 按 ▲ 或 ▼ 显示可用设置，然后按您想更改的设置。
5. 按 ▲ 或 ▼ 显示该设置的可用选项，然后按所需选项。  
重复上述两个步骤，直到选择了所需的所有设置和选项，然后按 [OK]。
6. 设置更改完成后，按 [另存为 快捷方式]。
7. 阅读并确认所选设置的列表，然后按 [OK]。
8. 使用液晶显示屏输入快捷方式的名称，然后按 [OK]。

### 相关信息

- [将收藏夹设置另存为快捷方式](#)

## 更改或删除快捷方式

相关型号: DocuPrint M288 dw/DocuPrint M288 z

1. 按  ([快捷方式])。
2. 按  或  显示您想更改的快捷方式。
3. 按您想更改的快捷方式。  
将显示所选快捷方式的设置。



要删除快捷方式或编辑名称，按住快捷方式直到显示选项，然后遵循屏幕菜单执行操作。

4. 按 [选项]。
5. 如有需要，更改快捷方式的设置。
6. 按 [OK]。
7. 完成后按 [另存为 快捷方式]。
8. 阅读并确认所选设置的列表，然后按 [OK]。
9. 执行以下操作之一：
  - 要覆盖当前快捷方式，按 [是]。
  - 如果您不想覆盖当前快捷方式，按 [否] 输入新的快捷方式名称。  
使用液晶显示屏输入新名称，然后按 [OK]。



要编辑名称，按住  删除当前名称。

按 [OK] 进行确认。



### 相关信息

- [将收藏夹设置另存为快捷方式](#)

## 打印报告

- 报告
- 打印报告

## 报告

可以打印以下报告：

### 地址簿 (DocuPrint M288 z)

地址簿报告按字母顺序打印存储在地址簿内存中的名称和号码列表。

### 传真日志 (DocuPrint M288 z)

传真日志打印最后 200 条拨入和外发传真的信息。(TX 表示发送；RX 表示接收)

### 用户设定

用户设定报告打印当前设置清单。

### 打印机设置

打印机设置报告打印当前打印机设置的列表。

### 网络配置 (带网络功能的型号)

网络配置报告打印当前网络设置清单。

### 打印文件列表

打印文件列表打印设备中存储的字体和打印宏列表。

### 硒鼓点阵打印

硒鼓点阵打印功能打印硒鼓点阵表，此表有利于确定何时需要清洁硒鼓单元。

### 无线网络报告 (带无线网络功能的型号)

无线网络报告打印无线局域网连接性诊断结果。

### 来电显示记录 (DocuPrint M288 z)

来电显示记录报告打印最近 30 条接收传真和电话呼叫的来电显示信息列表。



## 相关信息

- [打印报告](#)

## 打印报告



>> DocuPrint M248 b/DocuPrint M248 db

>> DocuPrint M288 dw/DocuPrint M288 z

### DocuPrint M248 b/DocuPrint M248 db

1. 按**功能**。
2. 按 ▲ 或 ▼ 显示 [打印报告] 选项，然后按 **OK**。
3. 按 ▲ 或 ▼ 显示您想打印的报告，然后按 **OK**。
4. 按**启动**。
5. 按**停止/退出**。

### DocuPrint M288 dw/DocuPrint M288 z

1. 按  [设置] > [所有设置] > [打印报告]。
2. 按 ▲ 或 ▼ 显示您想打印的报告，然后按该报告。
3. 按 [是]。
4. 按 。



### 相关信息

- [打印报告](#)

## 设置和功能表

设置表帮助您了解菜单选项和设备程序中的选项。

- [设置表 \(DocuPrint M248 b/DocuPrint M248 db\)](#)
- [设置表 \(DocuPrint M288 z\)](#)
- [设置表 \(DocuPrint M288 dw\)](#)
- [功能表 \(DocuPrint M288 z\)](#)
- [功能表 \(DocuPrint M288 dw\)](#)

## 设置表 (DocuPrint M248 b/DocuPrint M248 db)

相关型号: DocuPrint M248 b/DocuPrint M248 db

### [常规设置]

级别 1	级别 2	级别 3	说明
[纸盒设置]	[纸张类型]	-	设置纸盒中所用纸张的类型。
	[纸张尺寸]	-	设置纸盒中所用纸张的尺寸。
	[检查尺寸]	-	选择是否显示信息, 以确保设备中的纸张的尺寸和类型与设备的纸张尺寸和纸张类型设置匹配。
[环保]	[节能模式]	-	同时开启以下设备设置。 • [双面打印:长边] (对于 DocuPrint M248 db) • [休眠时间:0 分钟]
	[省墨]	-	增加墨粉盒的可打印页数。
	[休眠时间]	-	设置设备进入休眠模式之前的分钟数。
	[静音模式]	-	减少打印噪音。
	[自动关机]	-	设置设备在进入断电模式前处于深度休眠模式的小时数。
[液晶屏对比度]	-	-	调整液晶显示屏对比度。
[更换墨粉]	-	-	设置设备在液晶显示屏上显示 [更换墨粉] 后继续打印。

### [复印]

级别 1	级别 2	说明
[浓度]	-	调节浓度。
[质量]	-	选择符合原稿类型的复印分辨率。
[对比度]	-	调整复印件的对比度。
[身份证复印]	[浓度]	调节浓度。
	[质量]	选择符合原稿类型的复印分辨率。
	[对比度]	调整复印件的对比度。
	[2 合 1/1 合 1]	进行 2 合 1 身份证复印。
[票据副本]	[浓度]	调节浓度。
	[双面] (对于 DocuPrint M248 db)	打开或关闭双面复印。
	[质量]	选择符合原稿类型的复印分辨率。
	[对比度]	调整复印件的对比度。

### [打印机]

(对于 DocuPrint M248 db)

级别 1	级别 2	级别 3	说明
[仿真]	-	-	设置打印机仿真语言模式。



级别 1	级别 2	级别 3	说明
[打印选项]	[字体列表]	[PCL emulation]	打印设备的内置字体列表。
		[PS3 emulation]	
	[测试打印]	-	打印测试页。
[双面]	[双面打印]	-	打开或关闭双面打印，并选择长边或短边翻转。
	[单张图像]		对于最后一页是单面图像的打印作业，选择 [单面进纸] 选项可缩短打印时间。
[自动继续]	-	-	如果您想要设备清除纸张尺寸错误并使用纸盒中的纸张，请选择此设置。
[纸盒命令]	-	-	使用 HP 驱动程序时，如果出现纸盒匹配错误，请选择此设置。
[重置打印机]	-	-	将打印机设置恢复为出厂设置。

(对于 DocuPrint M248 b)

级别 1	说明
[测试打印]	打印测试页。
[自动继续]	如果您想要设备清除纸张尺寸错误并使用纸盒中的纸张，请选择此设置。
[重置打印机]	将打印机设置恢复为出厂设置。

## [打印报告]

级别 1	级别 2	说明
[用户设定]	-	打印设置列表。
[打印设置]	-	打印打印机设置列表。
[打印文件列表]	-	打印保存在设备内存中的数据列表。
[硒鼓点阵打印]	-	打印硒鼓点阵检查表。

## [设备信息]

级别 1	级别 2	说明
[序列号]	-	查看设备的序列号。
[版本]	-	查看设备的固件版本。
[页码计数器]	[总计]	检查设备预期寿命内已打印的总页数。
	[复印]	
	[打印]	
	[其他]	
[耗材寿命]	[墨粉]	查看墨粉盒的大致剩余寿命。
	[硒鼓]	可用于检查硒鼓的剩余寿命比例。

## [初始设置]

级别 1	级别 2	说明
[重置]	[设备重置]	重置所有已更改的设备设置。
	[所有设置]	将设备的所有设置恢复为出厂设置。
	[恢复出厂设置]	将所有设备设置恢复为出厂默认值。当要处理掉本设备时执行此操作。
[语言]	-	更改液晶显示屏语言。



## 相关信息

- 设置和功能表

## 设置表 (DocuPrint M288 z)

相关型号: DocuPrint M288 z

### ([设置])

级别 1	级别 2	说明
[墨粉]	[墨粉寿命]	查看墨粉盒的大致剩余寿命。
	[测试打印]	打印测试页。
[网络]	[有线局域网]	访问有线局域网设置菜单。
	[无线局域网]	访问无线局域网设置菜单。
[纸盒设置]	[纸张类型]	设置纸盒中所用纸张的类型。
	[纸张尺寸]	设置纸盒中所用纸张的尺寸。
	[检查尺寸]	选择是否显示信息, 以确保设备中的纸张的尺寸和类型与设备的纸张尺寸和纸张类型设置匹配。
	[纸盒用途: 复印]	选择要用于复印的纸盒。
	[纸盒用途: 传真]	选择要用于传真的纸盒。
	[纸盒用途: 打印]	选择要用于打印的纸盒。
[Wi-Fi Direct]	-	访问 Wi-Fi Direct 设置菜单。
[节能模式]	-	同时开启以下设备设置。 <ul style="list-style-type: none"> <li>• [双面打印: 长边]</li> <li>• [休眠时间: 0 分钟]</li> <li>• [背景灯设置: 10 秒]</li> </ul>
[所有设置]	-	配置详细设置。

### [所有设置] > [常规设置]

级别 1	级别 2	说明
[纸盒设置]	[纸张类型]	设置纸盒中所用纸张的类型。
	[纸张尺寸]	设置纸盒中所用纸张的尺寸。
	[检查尺寸]	选择是否显示信息, 以确保设备中的纸张的尺寸和类型与设备的纸张尺寸和纸张类型设置匹配。
	[纸盒用途: 复印]	选择要用于复印的纸盒。
	[纸盒用途: 传真]	选择要用于传真的纸盒。
	[纸盒用途: 打印]	选择要用于打印的纸盒。
[音量]	[振铃]	调节振铃的音量。
	[蜂鸣音]	调节蜂鸣器的音量。
	[扬声器]	调节扬声器的音量。
[液晶显示屏设置]	[背景灯]	调节液晶显示屏背景灯的亮度。
	[背景灯设置]	设置返回主页屏幕后液晶显示屏背景灯常亮的时间长度。
[屏幕设置]	[扫描屏幕]	选择默认扫描屏幕设置。
[环保]	[节能模式]	同时开启以下设备设置。 <ul style="list-style-type: none"> <li>• [双面打印: 长边]</li> <li>• [休眠时间: 0 分钟]</li> </ul>

级别 1	级别 2	说明
[环保]		• [背景灯设置:10 秒]
	[省墨]	增加墨粉盒的可打印页数。
	[休眠时间]	设置设备进入休眠模式之前的分钟数。
	[静音模式]	减少打印噪音。
	[自动关机]	设置设备在进入断电模式前处于深度休眠模式的小时数。如果您不想让设备进入断电模式, 请选择[关]。
[设置锁定]	[设置密码]	限制未授权用户更改设备的设置。
	[功能锁关闭⇒开启]	
[更换墨粉]	-	设置设备在液晶显示屏上显示[更换墨粉盒]后继续打印。

### [所有设置] > [快捷方式设置]

级别 1	级别 2	说明
(选择快捷方式键。)	[重命名]	更改快捷方式名称。
	[编辑]	更改快捷方式设置。
	[删除]	删除快捷方式。

### [所有设置] > [传真]

级别 1	级别 2	级别 3	说明
[设置接收]	[接收模式]	-	根据需要选择最佳接收模式。
	[振铃次数]	-	设置在传真自动模式下设备应答前的振铃次数。
	[传真预览]	-	在液晶显示屏上查看接收的传真。
	[传真检测]	-	当您应答呼叫和听到传真音时, 自动接收传真信息。
	[远程代码]	-	在分机或外接电话上接听电话并用代码打开或关闭远程代码。可以个性化设置这些代码。
	[自动缩小]	-	缩小接收传真的尺寸。
	[传真接收标志]	-	在已接收传真的顶端打印接收时间和日期。
	[双面]	-	双面打印接收的传真。
[设置发送]	[自动重拨]	-	使用此设置时, 若因线路太忙而造成传真未发送成功, 设备将在五分钟后自动重新拨叫最近的一个传真号码。
	[目标]	-	设置设备在传真拨号期间在液晶显示屏上显示目的地信息。
[防垃圾传真]	[注册]	-	将特定传真号码注册到屏蔽列表中, 以避免接收来自这些号码的传真。
	[删除]	-	删除屏蔽列表中的号码。
	[打印报告]	-	您可以打印屏蔽列表中注册的传真号码列表。
[报告设置]	[日志周期]	[日志周期]	设置自动打印传真日志的时间间隔。
[拨号限制]	[拨号盘]	-	设置设备限制使用拨号盘进行拨号。
	[地址簿]	-	设置设备限制使用地址簿进行拨号。
	[快捷方式]	-	设置设备限制使用快捷方式进行拨号。
[残留任务]	-	-	检查设备内存中的预定作业, 并取消所选作业。
[其它]	[来电显示类型]	-	如果来电显示不能正常显示, 可转换模式。
	[传真模式]	-	当手动发送或接收传真时, 选择传输进程。

[所有设置] > [打印机]

级别 1	级别 2	级别 3	说明
[仿真]	-	-	选择仿真模式。
[打印选项]	[字体列表]	[PCL emulation]	打印设备的内置字体列表。
		[PS3 emulation]	
	[测试打印]	-	打印测试页。
[双面]	[双面打印]	-	启用或禁用双面打印，并选择长边或短边。
	[单张图像]	-	对于最后一页是单面图像的打印作业，选择 [单面进纸] 选项可缩短打印时间。
[自动继续]	-	-	如果您想要设备清除纸张尺寸错误并使用纸盒中的纸张，请选择此设置。
[纸盒命令]	-	-	选择正确版本的 HP LaserJet 纸盒仿真语言。
[重置打印机]	-	-	将打印机设置恢复为出厂设置。

[所有设置] > [网络]

级别 1	级别 2	级别 3	级别 4	说明	
[有线局域网]	[TCP/IP]	[引导方式]	-	选择最适合的引导方式。	
		[IP 地址]	-	输入 IP 地址。	
		[子网掩码]	-	输入子网掩码。	
		[网关]	-	输入网关地址。	
		[节点名称]	-	输入节点名称。 (最多 32 个字符)	
		[WINS 配置]	-	选择 WINS 配置模式。	
		[WINS 服务器]	[首选的]	-	指定首选 WINS 服务器的 IP 地址。
			[备用的]	-	指定备用 WINS 服务器的 IP 地址。
		[DNS 服务器]	[首选的]	-	指定首选 DNS 服务器的 IP 地址。
			[备用的]	-	指定备用 DNS 服务器的 IP 地址。
	[APIPA]	-	-	设置设备从本地链接地址范围自动分配 IP 地址。	
	[IPv6]	-	-	启用或禁用 IPv6 协议。	
	[以太网]	-	-	选择以太网链接模式。	
	[有线网络状态]	-	-	查看当前的有线网络状态。	
[MAC 地址]	-	-	查看设备的 MAC 地址。		
[设为默认值]	-	-	将有线网络设置恢复为出厂设置。		
[启用有线网络]	-	-	手动启用或禁用有线局域网界面。		
[无线局域网]	[TCP/IP]	[引导方式]	-	选择最适合的引导方式。	
		[IP 地址]	-	输入 IP 地址。	
		[子网掩码]	-	输入子网掩码。	
		[网关]	-	输入网关地址。	
		[节点名称]	-	输入节点名称。	

级别 1	级别 2	级别 3	级别 4	说明	
[无线局域网]	[TCP/IP]			(最多 32 个字符)	
		[WINS 配置]	-	选择 WINS 配置模式。	
		[WINS 服务器]	[首选的]		指定首选 WINS 服务器的 IP 地址。
			[备用的]		指定备用 WINS 服务器的 IP 地址。
		[DNS 服务器]	[首选的]		指定首选 DNS 服务器的 IP 地址。
			[备用的]		指定备用 DNS 服务器的 IP 地址。
		[APIPA]	-		设置设备从本地链接地址范围自动分配 IP 地址。
	[IPv6]	-		启用或禁用 IPv6 协议。	
	[设置向导]	-	-	手动配置无线网络设置。	
	[WLAN 帮助]	-	-	使用 Fuji Xerox 安装光盘配置无线网络设置。	
	[WPS]	-	-	使用一键式方式配置无线网络设置。	
	[有 PIN 密码的 WPS]	-	-	使用有 PIN 密码的 WPS 配置无线网络设置。	
	[无线网络状态]	[状态]	-		查看当前的无线网络状态。
		[信号]	-		查看当前的无线网络信号强度。
		[SSID]	-		查看当前的 SSID。
		[通信模式]	-		查看当前的通信模式。
	[MAC 地址]	-	-		查看设备的 MAC 地址。
[设为默认值]	-	-		将无线网络设置恢复为出厂设置。	
[启用无线局域网]	-	-		启用无线网络连接。	
[Wi-Fi Direct]	[按钮]	-	-	使用一键式方式配置 Wi-Fi Direct 网络设置。	
	[PIN 码]	-	-	使用有 PIN 码的 WPS 配置 Wi-Fi Direct 网络设置。	
	[手动]	-	-	手动配置 Wi-Fi Direct 网络设置。	
	[组所有者]	-	-	将设备设置为组所有者。	
	[设备信息]	[设备名称]	-		查看设备的设备名称。
		[SSID]	-		查看组所有者的 SSID。 设备未连接时，液晶显示屏上显示未连接。
		[IP 地址]	-		查看设备当前的 IP 地址。
	[状态信息]	[状态]	-		查看当前的 Wi-Fi Direct 网络状态。
		[信号]	-		查看当前的 Wi-Fi Direct 网络信号强度。 当本设备为组所有者时，液晶显示屏上总是显示强信号。
[启用接口]	-	-		打开或关闭 Wi-Fi Direct 连接。	
[NFC]	-	-	-	启用或关闭近场通信功能。	
[网络重置]	-	-	-	将所有网络设置恢复为出厂设置。	

[所有设置] > [打印报告]

级别 1	级别 2	说明
[地址簿]	-	打印存储在地址簿中的名称和号码列表。

级别 1	级别 2	说明
[传真日志]	-	打印最近 200 个接收和发送传真的信息列表。 (TX 表示发送, RX 表示接收。)
[用户设定]	-	打印设置列表。
[打印机设置]	-	打印打印机设置列表。
[网络配置]	-	打印网络设置列表。
[打印文件列表]	-	打印保存在设备内存中的数据列表。
[硒鼓点阵打印]	-	打印硒鼓点阵检查表。
[无线局域网报告] (适用于带无线网络功能的型号)	-	打印无线局域网连接结果。
[来电显示记录]	-	从来电显示记录中选择一个号码进行发送传真、添加到地址簿或删除操作。

### [所有设置] > [设备信息]

级别 1	级别 2	说明
[序列号]	-	查看设备的序列号。
[固件版本]	[主版本]	查看设备的固件版本。
	[Sub1 版本]	
[页码计数器]	[总计]	检查设备已打印的总页数。
	[传真]	
	[复印]	
	[打印]	
	[其他]	
[零件寿命]	[硒鼓]	检查耗材的剩余寿命比例。

### [所有设置] > [初始设置]

级别 1	级别 2	说明
[日期和时间]	[日期]	添加显示在屏幕上并打印在所发送传真顶部的日期和时间。
	[时间]	
	[时钟类型]	选择时间格式 (12 小时或 24 小时)。
	[时区]	设置时区。
[本机标识]	[传真]	输入名称和传真号码, 以显示在发送的每页传真上。
	[电话]	
	[名称]	
[音频/脉冲]	-	选择拨号模式。
[拨号音]	-	缩短拨号音检测静音时间。
[拨号前缀]	-	设置前缀号码, 每次拨号时可自动添加到传真号码前。
[兼容性]	-	调整传输问题的均衡性。 VoIP 服务供应商提供多种标准的传真支持。如果经常出现传真传输错误, 请选择基本 (VoIP)。
[重置]	[设备重置]	重置所有已更改的设备设置。
	[网络重置]	将所有网络设置恢复为出厂设置。
	[地址簿和传真]	清除所有存储的电话号码和传真设置。

级别 1	级别 2	说明
[重置]	[所有设置]	将设备的所有设置恢复为出厂设置。
	[恢复出厂设置]	将所有设置恢复为出厂设置。
[语言]	-	更改液晶显示屏语言。

## 相关信息

- [设置和功能表](#)



## 设置表 (DocuPrint M288 dw)

相关型号: DocuPrint M288 dw

### ([设置])

级别 1	级别 2	说明
[墨粉]	[墨粉寿命]	查看墨粉盒的大致剩余寿命。
	[测试打印]	打印测试页。
[网络]	[有线局域网]	访问有线局域网设置菜单。
	[无线局域网]	访问无线局域网设置菜单。
[纸盒设置]	[纸张类型]	设置纸盒中所用纸张的类型。
	[纸张尺寸]	设置纸盒中所用纸张的尺寸。
	[检查尺寸]	选择是否显示信息, 以确保设备中的纸张的尺寸和类型与设备的纸张尺寸和纸张类型设置匹配。
	[纸盒用途: 复印]	选择要用于复印的纸盒。
	[纸盒用途: 打印]	选择要用于打印的纸盒。
[Wi-Fi Direct]	-	访问 Wi-Fi Direct 设置菜单。
[节能模式]	-	同时开启以下设备设置。 <ul style="list-style-type: none"> <li>• [双面打印: 长边]</li> <li>• [休眠时间: 0 分钟]</li> <li>• [背景灯设置: 10 秒]</li> </ul>
[所有设置]	-	配置详细设置。

### [所有设置] > [常规设置]

级别 1	级别 2	说明
[纸盒设置]	[纸张类型]	设置纸盒中所用纸张的类型。
	[纸张尺寸]	设置纸盒中所用纸张的尺寸。
	[检查尺寸]	选择是否显示信息, 以确保设备中的纸张的尺寸和类型与设备的纸张尺寸和纸张类型设置匹配。
	[纸盒用途: 复印]	选择要用于复印的纸盒。
	[纸盒用途: 打印]	选择要用于打印的纸盒。
[蜂鸣音]	-	调节蜂鸣器的音量。
[液晶显示屏设置]	[背景灯]	调节液晶显示屏背景灯的亮度。
	[背景灯设置]	设置返回主页屏幕后液晶显示屏背景灯常亮的时间长度。
[屏幕设置]	[扫描屏幕]	选择默认扫描屏幕设置。
[环保]	[节能模式]	同时开启以下设备设置。 <ul style="list-style-type: none"> <li>• [双面打印: 长边]</li> <li>• [休眠时间: 0 分钟]</li> <li>• [背景灯设置: 10 秒]</li> </ul>
	[省墨]	增加墨粉盒的可打印页数。
	[休眠时间]	设置设备进入休眠模式之前的分钟数。

级别 1	级别 2	说明
[环保]	[静音模式]	减少打印噪音。
	[自动关机]	设置设备在进入断电模式前处于深度休眠模式的小时数。如果您不想让设备进入断电模式，请选择 [关]。
[更换墨粉盒]	-	设置设备在液晶显示屏上显示 [更换墨粉盒] 后继续打印。

### [所有设置] > [快捷方式设置]

级别 1	级别 2	说明
(选择快捷方式键。)	[重命名]	更改快捷方式名称。
	[编辑]	更改快捷方式设置。
	[删除]	删除快捷方式。

### [所有设置] > [打印机]

级别 1	级别 2	级别 3	说明
[仿真]	-	-	选择仿真模式。
[打印选项]	[字体列表]	[PCL emulation]	打印设备的内置字体列表。
		[PS3 emulation]	
	[测试打印]	-	打印测试页。
[双面]	[双面打印]	-	启用或禁用双面打印，并选择长边或短边。
	[单张图像]	-	对于最后一页是单面图像的打印作业，选择 [单面进纸] 选项可缩短打印时间。
[自动继续]	-	-	如果您想要设备清除纸张尺寸错误并使用纸盒中的纸张，请选择此设置。
[纸盒命令]	-	-	选择正确版本的 HP LaserJet 纸盒仿真语言。
[重置打印机]	-	-	将打印机设置恢复为出厂设置。

### [所有设置] > [网络]

级别 1	级别 2	级别 3	级别 4	说明	
[有线局域网]	[TCP/IP]	[引导方式]	-	选择最适合的引导方式。	
		[IP 地址]	-	输入 IP 地址。	
		[子网掩码]	-	输入子网掩码。	
		[网关]	-	输入网关地址。	
		[节点名称]	-	输入节点名称。 (最多 32 个字符)	
		[WINS 配置]	-	选择 WINS 配置模式。	
		[WINS 服务器]	[首选的]	-	指定首选 WINS 服务器的 IP 地址。
			[备用的]	-	指定备用 WINS 服务器的 IP 地址。
		[DNS 服务器]	[首选的]	-	指定首选 DNS 服务器的 IP 地址。
			[备用的]	-	指定备用 DNS 服务器的 IP 地址。
	[APIPA]	-	设置设备从本地链接地址范围自动分配 IP 地址。		

级别 1	级别 2	级别 3	级别 4	说明	
[有线局域网]	[TCP/IP]	[IPv6]	-	启用或禁用 IPv6 协议。	
	[以太网]	-	-	选择以太网链接模式。	
	[有线网络状态]	-	-	查看当前的有线网络状态。	
	[MAC 地址]	-	-	查看设备的 MAC 地址。	
	[设为默认值]	-	-	将有线网络设置恢复为出厂设置。	
	[启用有线网络]	-	-	手动启用或禁用有线局域网界面。	
[无线局域网]	[TCP/IP]	[引导方式]	-	选择最适合的引导方式。	
		[IP 地址]	-	输入 IP 地址。	
		[子网掩码]	-	输入子网掩码。	
		[网关]	-	输入网关地址。	
		[节点名称]	-	输入节点名称。 (最多 32 个字符)	
		[WINS 配置]	-	选择 WINS 配置模式。	
		[WINS 服务器]	[首选的]	-	指定首选 WINS 服务器的 IP 地址。
			[备用的]	-	指定备用 WINS 服务器的 IP 地址。
		[DNS 服务器]	[首选的]	-	指定首选 DNS 服务器的 IP 地址。
			[备用的]	-	指定备用 DNS 服务器的 IP 地址。
		[APIPA]	-	-	设置设备从本地链接地址范围自动分配 IP 地址。
		[IPv6]	-	-	启用或禁用 IPv6 协议。
		[设置向导]	-	-	手动配置无线网络设置。
		[WLAN 帮助]	-	-	使用 Fuji Xerox 安装光盘配置无线网络设置。
	[WPS]	-	-	使用一键式方式配置无线网络设置。	
	[有 PIN 密码的 WPS]	-	-	使用有 PIN 密码的 WPS 配置无线网络设置。	
	[无线网络状态]	[状态]	-	-	查看当前的无线网络状态。
		[信号]	-	-	查看当前的无线网络信号强度。
		[SSID]	-	-	查看当前的 SSID。
		[通信模式]	-	-	查看当前的通信模式。
	[MAC 地址]	-	-	查看设备的 MAC 地址。	
[设为默认值]	-	-	将无线网络设置恢复为出厂设置。		
[启用无线局域网]	-	-	手动打开或关闭无线局域网。		
[Wi-Fi Direct]	[按钮]	-	-	使用一键式方式配置 Wi-Fi Direct 网络设置。	
	[PIN 码]	-	-	使用有 PIN 码的 WPS 配置 Wi-Fi Direct 网络设置。	
	[手动]	-	-	手动配置 Wi-Fi Direct 网络设置。	
	[组拥有者]	-	-	将设备设置为组拥有者。	
	[设备信息]	[设备名称]	-	-	查看设备的设备名称。
		[SSID]	-	-	查看组拥有者的 SSID。 设备未连接时，液晶显示屏上显示未连接。

级别 1	级别 2	级别 3	级别 4	说明
[Wi-Fi Direct]	[设备信息]	[IP 地址]	-	查看设备当前的 IP 地址。
	[状态信息]	[状态]	-	查看当前的 Wi-Fi Direct 网络状态。
		[信号]	-	查看当前的 Wi-Fi Direct 网络信号强度。 当本设备为组拥有者时，液晶显示屏上总是显示强信号。
	[启用接口]	-	-	打开或关闭 Wi-Fi Direct 连接。
[NFC]	-	-	-	启用或关闭近场通信功能。
[网络重置]	-	-	-	将所有网络设置恢复为出厂设置。

## [所有设置] > [打印报告]

级别 1	说明
[用户设定]	打印设置列表。
[打印机设置]	打印打印机设置列表。
[网络配置]	打印网络设置列表。
[打印文件列表]	打印保存在设备内存中的数据列表。
[硒鼓点阵打印]	打印硒鼓点阵检查表。
[无线局域网报告]	打印无线局域网连接结果。

## [所有设置] > [设备信息]

级别 1	级别 2	说明
[序列号]	-	查看设备的序列号。
[固件版本]	[主版本]	查看设备的固件版本。
	[Sub1 版本]	
[固件更新]	-	将设备更新至最新固件。
[固件自动检查]	-	在主页屏幕上查看固件信息。
[页码计数器]	[总计]	检查设备已打印的总页数。
	[复印]	
	[打印]	
	[其他]	
[零件寿命]	[硒鼓]	检查耗材的剩余寿命比例。

## [所有设置] > [初始设置]

级别 1	级别 2	说明
[重置]	[设备重置]	重置所有已更改的设备设置。
	[网络重置]	将所有网络设置恢复为出厂设置。
	[所有设置]	将设备的所有设置恢复为出厂设置。
	[恢复出厂设置]	将所有设置恢复为出厂设置。
[语言]	-	更改液晶显示屏语言。

## ✓ 相关信息

- [设置和功能表](#)

## 功能表 (DocuPrint M288 z)

相关型号: DocuPrint M288 z



### [传真]

级别 1	级别 2	级别 3	级别 4	说明	
[重拨] ([暂停])	-	-	-	用于重拨最新一个拨打的号码。使用触摸键盘输入传真或电话号码时，液晶显示屏上的重拨更改为暂停。拨打访问代码和信用卡号码等号码时如需延迟，请按暂停。也可以在设置地址时存储暂停。	
[免提]	-	-	-	若要聆听以确认传真设备能作出应答，请先按此选项，再拨号，然后按传真启动。	
[地址簿]	([搜索:])	-	-	在地址簿中搜索。	
	[编辑]	-	-	存储地址簿号码、设置多址发送的组拨号以及更改和删除地址簿号码。	
	-	[应用]	-	使用地址簿开始发送传真。	
[通话记录] (部分国家为 [拨出记录])	[拨出记录]	(选择拨出记录)	[编辑] [应用]	从拨出记录中选择一个号码进行发送传真、添加到地址簿或删除操作。	
	[来电显示记录]	(来电显示记录)	[编辑] [应用]	从来电显示记录中选择一个号码进行发送传真、添加到地址簿或删除操作。	
[传真启动]	-	-	-	发送传真。	
[选项]	[传真分辨率]	-	-	设置发出传真的分辨率。	
	[对比度]	-	-	调节对比度。	
	[双面传真] (适用于自动双面扫描型号)	-	-	设置双面扫描格式。	
	[平板扫描尺寸]	-	-	调整平板扫描器上的扫描区域至文档大小。	
	[多址发送]	[添加号码]	[添加号码]	[从地址簿添加] [在地址簿中搜索]	将同一传真信息发送到多个传真号码。
			[从地址簿添加]		
			[在地址簿中搜索]		
	[定时传真]	[定时传真]	-	-	设置要定时发送传真的时间。
		[设置时间]	-		
	[国际模式]	-	-	-	若发送国际传真有困难，将此设置设为开。
[通话记录]	[拨出记录]	-	-	从拨出记录中选择一个号码进行发送传真、添加到地址簿或删除操作。	
	[来电显示记录]	-	-	从来电显示记录中选择一个号码进行发送传真、添加到地址簿或删除操作。	
[地址簿]	([搜索:])	-	-	在地址簿中搜索。	

级别 1	级别 2	级别 3	级别 4	说明
[选项]	[地址簿]	[编辑]	-	存储地址簿号码、设置多址发送的组拨号以及更改和删除地址簿号码。
	[设定新默认值]	-	-	将您的设置保存为默认设置。
	[恢复出厂设置]	-	-	将所有设置恢复为出厂设置。
[另存为 快捷方式]	-	-	-	将当前设置保存为快捷方式。



## [复印]

级别 1	级别 2	级别 3	说明
[启动]	-	-	进行黑白或灰度复印。
[选项]	[放大/缩小]	[100%]	-
		[放大]	为下一次复印选择放大比例。
		[缩小]	为下一次复印选择缩小比例。
		[自动]	调整复印尺寸以匹配您设置的纸张尺寸。
		[自定义 (25-400%)]	输入放大或缩小比例。
	[浓度]	-	调节浓度。
	[纸盒用途]	-	选择要用于复印的纸盒。
	[双面复印] (适用于自动双面打印型号)	-	打开或关闭双面复印，并选择长边或短边翻转。
	[双面复印 页面布局] (适用于自动双面打印型号)	-	对双面文档进行双面 N 合 1 复印时，选择页面布局选项。
	[质量]	-	选择符合原稿类型的复印分辨率。
[对比度]	-	调节对比度。	
[堆叠/排序]	-	选择堆叠或排序多份复印件。	
[页面布局]	-	选择 N 合 1 复印。	
[另存为 快捷方式]	-	-	将当前设置保存为快捷方式。



## [扫描]

级别 1	级别 2	级别 3	级别 4	说明
[到计算机]	[到文件]	(选择 PC)	[选项]	扫描文档并将其保存至计算机上的文件夹中。
			[另存为快捷方式]	
			[启动]	
	[到 OCR]	(选择 PC)	[选项]	将扫描文档转换成可编辑的文本文件。
			[另存为快捷方式]	
			[启动]	
[到图像]	(选择 PC)	[选项]	将照片或图形扫描到图形应用程序中。	

级别 1	级别 2	级别 3	级别 4	说明
[到计算机]	[到图像]	(选择 PC)	[另存为快捷方式]	将照片或图形扫描到图形应用程序中。
			[启动]	
	[到电子邮件]	(选择 PC)	[选项]	将扫描文档作为电子邮件附件发送。
			[另存为快捷方式]	
			[启动]	
[到 FTP] (仅适用于特定型号)	(配置文件名称)	[选项]	-	将文档直接扫描到 FTP 服务器上。
		[另存为快捷方式]	-	
		[启动]	-	
[到局域网] (仅适用于特定型号)	(配置文件名称)	[选项]	-	将扫描数据发送到本地网络或因特网中的 CIFS 服务器上。
		[另存为快捷方式]	-	
		[启动]	-	
[WS 扫描] (安装网络服务扫描器时显示在计算机的网络浏览器中。)	[扫描]	-	-	使用网络服务协议扫描数据。
	[电子邮件扫描]	-	-	
	[用于传真的扫描]	-	-	
	[用于打印的扫描]	-	-	



### [加密 打印]

级别 1	级别 2	级别 3	说明
[加密 打印]	(选择用户)	(选择加密打印作业)	用于在输入四位密码后打印设备内存中存储的数据。仅当设备中有加密打印数据时激活。



### [2 合 1 身份证复印]

级别 1	说明
[2 合 1 身份证复印]	将身份证的两面复印到同一页面上。



### [票据 复印]

级别 1	说明
[票据 复印]	复印身份证和票据。



### ([快捷方式])

级别 1	级别 2	级别 3	级别 4	说明
[未注册]	[复印]	[复印]	[放大/缩小]	更改复印选项中的设置。
			[浓度]	
			[纸盒用途]	
			[双面复印]	

级别 1	级别 2	级别 3	级别 4	说明
[未注册]	[复印]	[复印]	(适用于特定型号)	更改复印选项中的设置。
			[双面复印 页面布局] (适用于特定型号)	
			[质量]	
			[对比度]	
			[堆叠/排序]	
			[页面布局]	
		[2 合 1 身份证复印]	[浓度]	更改 2 合 1 身份证复印选项中的设置。
			[纸盒用途]	
			[质量]	
			[对比度]	
			[2 合 1/1 合 1]	
		[票据 复印]	[浓度]	更改票据复印选项中的设置。
			[纸盒用途]	
			[双面复印]	
			[质量]	
	[对比度]			
	[传真]	[传真分辨率]	-	设置发出传真的分辨率。
		[对比度]	-	调节对比度。
		[双面传真] (适用于自动双面扫描型号)	-	选择双面传真扫描模式。
		[平板扫描尺寸]	-	调整平板扫描器上的扫描区域至文档大小。
		[多址发送]	[添加号码]	将同一传真信息发送到多个传真号码。
[国际模式]		-	若发送国际传真有困难, 将此设置设为开。	
[通话记录]		-	从来电显示记录中选择一个号码进行发送传真、添加到地址簿或删除操作。	
[地址簿]		-	存储地址簿号码、设置多址发送的组拨号以及更改和删除地址簿号码。	
[扫描]	[到文件]	-	扫描文档并将其保存至计算机上的文件夹中。	
	[到 OCR]	-	将扫描文档转换成可编辑的文本文件。	
	[到图像]	-	将照片或图形扫描到图形应用程序中。	
	[到电子邮件]	-	将扫描文档作为电子邮件附件发送。	
	[到局域网] (仅适用于特定型号)	-	将扫描数据发送到本地网络或因特网中的 CIFS 服务器上。	
	[到 FTP]	-	通过 FTP 发送扫描数据。	
按住任一快捷方式名称 2 秒钟后显示此列表。	[重命名]	-	-	更改快捷方式名称。
	[编辑]	-	-	更改快捷方式设置。
	[删除]	-	-	删除快捷方式。



## ([墨粉])

级别 1	级别 2	说明
 ([墨粉])	[墨粉寿命]	查看墨粉盒的大致剩余寿命。
	[测试打印]	打印测试页。

## WiFi (Wi-Fi 设置)



设置 Wi-Fi® 后，无法从主页屏幕更改设置。请在设置屏幕中更改 Wi-Fi 设置。

级别 1	级别 2	说明
WiFi (Wi-Fi 设置)	[设置向导]	手动配置无线网络设置。
	[WLAN 帮助]	使用 Fuji Xerox 安装光盘配置无线网络设置。
	[WPS]	使用一键式方式配置无线网络设置。

## 相关信息

- [设置和功能表](#)

## 功能表 (DocuPrint M288 dw)

相关型号: DocuPrint M288 dw

### [复印]

级别 1	级别 2	级别 3	说明
[启动]	-	-	进行黑白或灰度复印。
[选项]	[放大/缩小]	[100%]	-
		[放大]	为下一次复印选择放大比例。
		[缩小]	为下一次复印选择缩小比例。
		[自动]	调整复印尺寸以匹配您设置的纸张尺寸。
		[自定义 (25-400%)]	输入放大或缩小比例。
	[浓度]	-	调节浓度。
	[纸盒用途]	-	选择要用于复印的纸盒。
	[双面复印]	-	打开或关闭双面复印, 并选择长边或短边翻转。
	[双面复印 页面布局]	-	对双面文档进行双面 N 合 1 复印时, 选择页面布局选项。
	[质量]	-	选择符合原稿类型的复印分辨率。
[对比度]	-	调节对比度。	
[堆叠/排序]	-	选择堆叠或排序多份复印件。	
[页面布局]	-	选择 N 合 1 复印。	
[另存为 快捷方式]	-	-	将当前设置保存为快捷方式。

### [扫描]

级别 1	级别 2	级别 3	级别 4	说明
[到计算机]	[到文件]	(选择 PC)	[选项]	扫描文档并将其保存至计算机上的文件夹中。
			[另存为 快捷方式]	
			[启动]	
	[到 OCR]	(选择 PC)	[选项]	将扫描文档转换成可编辑的文本文件。
			[另存为 快捷方式]	
			[启动]	
	[到图像]	(选择 PC)	[选项]	将照片或图形扫描到图形应用程序中。
			[另存为 快捷方式]	
			[启动]	
	[到电子邮件]	(选择 PC)	[选项]	将扫描文档作为电子邮件附件发送。
			[另存为 快捷方式]	
			[启动]	

级别 1	级别 2	级别 3	级别 4	说明
[到 FTP] (仅适用于特定型号)	(配置文件名称)	[选项]	-	将文档直接扫描到 FTP 服务器上。
[WS 扫描]	[扫描]	-	-	使用网络服务协议扫描数据。
	[电子邮件扫描]	-	-	
	[用于传真的扫描]	-	-	
	[用于打印的扫描]	-	-	



### [加密 打印] (仅适用于特定型号)

级别 1	级别 2	级别 3	说明
[加密 打印]	(选择用户)	(选择加密打印作业)	用于在输入四位数密码后打印设备内存中存储的数据。 仅当设备中有加密打印数据时激活。



### [2 合 1 身份证复印]

级别 1	说明
[2 合 1 身份证复印]	将身份证的两面复印到同一页面上。



### [票据 复印]

级别 1	说明
[票据 复印]	复印身份证和票据。



### ([快捷方式])

级别 1	级别 2	级别 3	级别 4	说明
[未注册]	[复印]	[复印]	[放大/缩小]	更改复印选项中的设置。
			[浓度]	
			[纸盒用途]	
			[双面复印]	
			[双面复印 页面布局] (适用于特定型号)	
			[质量]	
			[对比度]	
			[堆叠/排序]	
		[页面布局]		
		[2 合 1 身份证复印]	[浓度]	更改 2 合 1 身份证复印选项中的设置。
			[纸盒用途]	
			[质量]	
[对比度]				
[票据 复印]	[浓度]	[2 合 1/1 合 1]	更改票据复印选项中的设置。	
		[浓度]		

级别 1	级别 2	级别 3	级别 4	说明
[未注册]	[复印]	[票据 复印]	[纸盒用途]	更改票据复印选项中的设置。
			[双面复印]	
			[质量]	
			[对比度]	
	[扫描]	[到文件]	-	扫描文档并将其保存至计算机上的文件夹中。
		[到 OCR]	-	将扫描文档转换成可编辑的文本文件。
		[到图像]	-	将照片或图形扫描到图形应用程序中。
		[到电子邮件]	-	将扫描文档作为电子邮件附件发送。
		[到 FTP]	-	将文档直接扫描到 FTP 服务器上。
按住任一快捷方式名称 2 秒钟后显示此列表。	[重命名]	-	-	更改快捷方式名称。
	[编辑]	-	-	更改快捷方式设置。
	[删除]	-	-	删除快捷方式。

## ■ ([墨粉])

级别 1	级别 2	说明
■ ([墨粉])	[墨粉寿命]	查看墨粉盒的大致剩余寿命。
	[测试打印]	打印测试页。

## WiFi (Wi-Fi 设置)



设置 Wi-Fi® 后，无法从主页屏幕更改设置。请在设置屏幕中更改 Wi-Fi 设置。

级别 1	级别 2	说明
WiFi (Wi-Fi 设置)	[设置向导]	手动配置无线网络设置。
	[WLAN 帮助]	使用一键式方式配置无线网络设置。
	[WPS]	使用 Fuji Xerox 安装光盘配置无线网络设置。

## ✓ 相关信息

- 设置和功能表

## 使用计算机更改设备设置

- [使用网络基本管理更改设备设置](#)
- [使用远程设置更改设备设置](#)
- [在哪可以找到 Fuji Xerox 设备的网络设置？](#)
- [网络管理软件和实用程序](#)

## 使用网络基本管理更改设备设置

网络基本管理实用程序使用标准网络浏览器通过超文本传输协议（HTTP）或基于安全套接字层的超文本传输协议（HTTPS）对设备进行管理。

- [什么是网络基本管理？](#)
- [访问网络基本管理](#)
- [设置网络基本管理的登录密码](#)
- [使用网络基本管理设置设备的地址簿](#)
- [网络管理软件和实用程序](#)

## 什么是网络基本管理？

相关型号：DocuPrint M288 dw/DocuPrint M288 z

网络基本管理实用程序使用标准网络浏览器通过超文本传输协议（HTTP）或基于安全套接字层的超文本传输协议（HTTPS）对设备进行管理。在您的浏览器中输入本设备的 IP 地址以访问和更改打印服务器设置。



- 建议使用 Microsoft® Internet Explorer® 11/Edge for Windows® 和 Safari 9/10/11 for Mac。无论使用何种浏览器，请确保始终启用 JavaScript 和 Cookies。
- 您必须在网络上使用 TCP/IP 协议，且打印服务器和计算机都必须配置有效的 IP 地址。

The screenshot shows the DocuPrint web interface. At the top, there's a header with 'DocuPrint XXXXX', a 'Please set password' button, and the 'FUJI XEROX' logo. Below the header is a navigation bar with tabs for '常规', '地址簿', '传真', '复印', '打印', '扫描', '管理员', and '网络'. The main content area is titled '状态' (Status) and includes the following sections:

- 设备状态** (Device Status): 准备就绪 (Ready) with a green progress bar.
- 自动刷新** (Auto Refresh): Radio buttons for 关 (Off) and 开 (On), with 关 selected.
- 墨粉量** (Toner Level): A vertical bar representing the toner level, labeled BK.
- 网络语言** (Network Language): A dropdown menu set to 自动 (Auto).
- 设备位置** (Device Location): Fields for 联系人 (Contact) and 位置 (Location), each with an icon.

- 实际屏幕可能与如上所示屏幕不同。

### ✓ 相关信息

- [使用网络基本管理更改设备设置](#)

## 访问网络基本管理

相关型号: DocuPrint M288 dw/DocuPrint M288 z

- Fuji Xerox 建议您在使用网络基本管理配置设置时, 使用 HTTPS 安全协议。
- 当您使用 HTTPS 进行网络基本管理配置时, 您的浏览器将显示警告对话框。

1. 启动您的网络浏览器。
2. 在您的浏览器地址栏中输入 "http://machine's IP address" (其中, "machine's IP address" 为本设备的 IP 地址)。

例如:

http://192.168.1.2



- 如果您正在使用域名系统或启用 NetBIOS 名称, 则可以输入 "SharedPrinter" 等其他名称代替 IP 地址。

- 例如:

http://SharedPrinter

如果您启用 NetBIOS 名称, 您也可以使用节点名称。

- 例如:

http://fxnxxxxxxxxxxxxx

NetBIOS 名称可在“网络配置报告”中找到。

- 对于 Mac, 点击**状态监视器**屏幕上的设备图标打开网络基本管理。

3. 默认情况下不需要密码。如果您已设置密码, 请输入该密码, 然后单击 。

此时, 可以更改打印服务器设置。

如果您更改了协议设置, 则必须点击**提交**, 然后重新启动设备以激活配置。



### 相关信息

- [使用网络基本管理更改设备设置](#)

**相关主题:**

- [打印网络配置报告](#)



## 设置网络基本管理的登录密码

相关型号: DocuPrint M288 dw/DocuPrint M288 z

Fuji Xerox 建议您设置登录密码以防止未经授权的用户访问网络基本管理。

1. 启动您的网络浏览器。
2. 在您的浏览器地址栏中输入 "http://machine's IP address" (其中, "machine's IP address" 为本设备的 IP 地址)。

例如:

http://192.168.1.2



- 如果您正在使用域名系统或启用 NetBIOS 名称, 则可以输入 "SharedPrinter" 等其他名称代替 IP 地址。

- 例如:

http://SharedPrinter

如果您启用 NetBIOS 名称, 您也可以使用节点名称。

- 例如:

http://fxnxxxxxxxxxxxxx

NetBIOS 名称可在“网络配置报告”中找到。

- 对于 Mac, 点击**状态监视器**屏幕上的设备图标打开网络基本管理。

3. 默认情况下不需要密码。如果您已设置密码, 请输入该密码, 然后单击 。
4. 点击**管理员**。
5. 在**输入新密码**字段中输入您想使用的密码 (8 ~ 32 个字符)。
6. 在**确认新密码**字段中再次输入密码。
7. 点击**提交**。

以后每次访问网络基本管理, 都需要在**登录**字段中输入密码, 然后单击 。

设置完成后, 单击  退出。



如果您之前没有设置登录密码, 也可以通过点击设备网页上的**请配置密码**按钮设置密码。

### ✓ 相关信息

- [使用网络基本管理更改设备设置](#)

## 使用网络基本管理设置设备的地址簿

相关型号: DocuPrint M288 dw/DocuPrint M288 z

- 使用网络基本管理配置各项设置时，我们建议使用 HTTPS 安全协议。
- 当您用 HTTPS 进行网络基本管理配置时，浏览器将显示一个警告对话框。

1. 启动您的网络浏览器。
2. 在您的浏览器地址栏中输入 "http://machine's IP address" (其中, "machine's IP address" 为本设备的 IP 地址)。

例如:

http://192.168.1.2



- 如果您正在使用域名系统或启用 NetBIOS 名称，则可以输入 "SharedPrinter" 等其他名称代替 IP 地址。

- 例如:

http://SharedPrinter

如果您启用 NetBIOS 名称，您也可以使用节点名称。

- 例如:

http://fxnxxxxxxxxxxxxx

NetBIOS 名称可在“网络配置报告”中找到。

- 对于 Mac，点击**状态监视器**屏幕上的设备图标打开网络基本管理。

3. 默认情况下不需要密码。如果您已设置密码，请输入该密码，然后单击 。
4. 点击**地址簿** 选项卡。
5. 根据需要添加或更新地址簿信息。
6. 点击**提交**。

### ✓ 相关信息

- [使用网络基本管理更改设备设置](#)

**相关主题:**

- [远程设置 \(Windows®\)](#)
- [远程设置 \(Mac\)](#)

## 使用远程设置更改设备设置

相关型号: DocuPrint M288 z

远程设置程序用于通过计算机配置多项 Fuji Xerox 设备设置。启动远程设置时，Fuji Xerox 设备中的设置将下载到计算机中，然后显示在计算机屏幕上。如果在计算机上更改了设置，可直接将其上传到设备中。

- [远程设置 \(Windows®\)](#)
- [远程设置 \(Mac\)](#)

## 远程设置 (Windows®)

- 从计算机 (Windows®) 设置 Fuji Xerox 设备
- 使用 ControlCenter4 (Windows®) 设置 Fuji Xerox 设备
- 使用 ControlCenter4 设置设备的地址簿 (Windows®)
- 使用网络基本管理设置设备的地址簿

## 从计算机 (Windows®) 设置 Fuji Xerox 设备

相关型号: DocuPrint M288 z



如果安全功能锁已启用，则无法使用远程设置。

### 1. 执行以下操作之一：

- Windows® 7

点击  (开始) > 所有程序 > Fuji Xerox > Fuji Xerox Utilities (Fuji Xerox 实用程序)。

点击下拉列表并选择本设备的型号名称 (如果尚未选择)。点击左侧操作栏中的工具，然后点击远程设置。

- Windows® 8 和 Windows® 10

启动  (Fuji Xerox Utilities (Fuji Xerox 实用程序))，然后点击下拉列表并选择设备的型号名称 (如果尚未选择)。点击左侧导航栏中的工具，然后点击远程设置。

将出现远程设置程序窗口。



如果设备已接入网络，按系统提示输入密码。

### 2. 根据需要配置设置。



### 导出

点击此按钮将当前配置的设置保存到文件中。



点击导出保存设备的地址簿或所有设置。

---

## 导入

点击此按钮可导入文件并读取其设置。

## 打印

点击此按钮在设备上打印选定项目。数据上传到设备中才可进行打印。点击**应用**上传新数据到设备中，然后点击**打印**。

## 确定

点击此按钮向设备上传数据并退出远程设置程序。如果显示错误信息，请确认数据是否正确，然后点击**确定**。

## 取消

点击此按钮退出远程设置程序且不上传数据到设备中。

## 应用

点击此按钮向设备上传数据且不从远程设置程序中退出。

### 3. 点击**确定**。

- 若计算机受防火墙保护而无法使用远程设置，您可能需要配置防火墙设置以允许通过端口号 137 和 161 通信。
- 如果您正在使用 Windows® 防火墙并已从安装光盘安装了 Fuji Xerox 软件和驱动程序，则必要的防火墙设置已完成。





## 相关信息

- [远程设置 \(Windows®\)](#)
-

## 使用 ControlCenter4 (Windows®) 设置 Fuji Xerox 设备

相关型号: DocuPrint M288 z

 如果安全功能锁已启用，则无法使用远程设置。

1. 点击任务栏中的  (ControlCenter4) 图标，然后点击**打开**。
2. 点击**设备设置** 选项卡。
3. 点击**远程设置**按钮。
4. 根据需要配置设置。



### 导出

点击此按钮将当前配置的设置保存到文件中。

 点击**导出**保存设备的地址簿或所有设置。

### 导入

点击此按钮可导入文件并读取其设置。

### 打印

点击此按钮在设备上打印选定项目。数据上传到设备中才可进行打印。点击**应用**上传新数据到设备中，然后点击**打印**。

---

### 确定

点击此按钮向设备上传数据并退出远程设置程序。如果显示错误信息，请确认数据是否正确，然后点击**确定**。

### 取消

点击此按钮退出远程设置程序且不上传数据到设备中。

### 应用

点击此按钮向设备上传数据且不从远程设置程序中退出。

#### 5. 点击**确定**。

- 若计算机受防火墙保护而无法使用远程设置，您可能需要配置防火墙设置以允许通过端口号 137 和 161 通信。
- 如果您正在使用 Windows® 防火墙并已从安装光盘安装了 Fuji Xerox 软件和驱动程序，则必要的防火墙设置已完成。



### 相关信息

- [ControlCenter4 \(Windows®\)](#)
  - [远程设置 \(Windows®\)](#)
-



## 使用 ControlCenter4 设置设备的地址簿 (Windows®)

相关型号: DocuPrint M288 z

使用远程设置通过 CC4 在计算机上添加或更改地址簿号码。



如果安全功能锁已启用，则无法使用远程设置。

1. 点击任务栏中的  (ControlCenter4) 图标，然后点击**打开**。
2. 点击**设备设置**选项卡。
3. 点击**地址簿**按钮。  
**地址簿**将在远程设置窗口中打开。
4. 根据需要添加或更新地址簿信息。
5. 点击**确定**。



### 相关信息

- [远程设置 \(Windows®\)](#)

## 远程设置 (Mac)

- 通过 USB 线缆连接 (Mac) 设置 Fuji Xerox 设备
- 通过 USB 线缆连接 (Mac) 设置设备的地址簿
- 使用网络基本管理设置设备的地址簿

## 通过 USB 线缆连接 (Mac) 设置 Fuji Xerox 设备

相关型号: DocuPrint M288 z

使用远程设置, 通过 USB 线缆连接设置 Fuji Xerox 设备。

要使用远程设置, 请转到 Fuji Xerox 网站 <http://www.fujixerox.com>, 访问设备型号的下载页面, 并下载远程设置。



- 如果安全功能锁已启用, 则无法使用远程设置。
- 远程设置 (Mac) 仅支持 USB 连接。

1. 在 Finder (查找程序) 菜单栏中, 点击前往 > 应用程序 > Fuji Xerox, 然后双击远程设置图标。将出现远程设置程序屏幕。



2. 根据需要配置设置。

### 导出

点击此按钮将当前配置的设置保存到文件中。



点击**导出**保存设备的地址簿或所有设置。

### 导入

点击此按钮可导入文件并读取其设置。

---

### 打印

点击此按钮在设备上打印选定项目。数据上传到设备中才可进行打印。点击**应用**将新数据上传至设备，然后点击**打印**。

### 确定

点击此按钮向设备上传数据并退出远程设置程序。如果显示错误信息，请重新输入正确的数据，然后点击**确定**。

### 取消

点击此按钮退出远程设置程序且不上传数据到设备中。

### 应用

点击此按钮向设备上传数据且不从远程设置程序中退出。

3. 完成后，点击**确定**。

## 相关信息

- [远程设置 \(Mac\)](#)
-

## 通过 USB 线缆连接 (Mac) 设置设备的地址簿

相关型号: DocuPrint M288 z

使用远程设置，通过 USB 线缆连接在计算机上添加或更改地址簿号码。

要使用远程设置，请转到 Fuji Xerox 网站 <http://www.fujixerox.com>，访问设备型号的下载页面，并下载远程设置。



- 如果安全功能锁已启用，则无法使用远程设置。
- 远程设置 (Mac) 仅支持 USB 连接。

1. 在 Finder (查找程序) 菜单栏中，点击前往 > 应用程序 > Fuji Xerox，然后双击远程设置图标。将出现远程设置程序屏幕。
2. 在左侧菜单中，点击传真中的地址簿。
3. 根据需要添加或更新地址簿信息。
4. 完成后，点击确定。



### 相关信息

- [远程设置 \(Mac\)](#)

## 附录

- [规格](#)
- [如何在 Fuji Xerox 设备上输入文本](#)
- [耗材](#)
- [联系 Fuji Xerox](#)

## 规格

- >> 常规规格
- >> 文档尺寸规格
- >> 打印介质规格
- >> 传真规格
- >> 复印规格
- >> 扫描仪规格
- >> 打印规格
- >> 接口规格
- >> 支持的协议和安全功能
- >> 计算机要求规格

### 常规规格

打印机类型		<ul style="list-style-type: none"> <li>• 激光</li> </ul>
打印方式		<ul style="list-style-type: none"> <li>• 电子照相激光打印机</li> </ul>
内存容量	标准	<ul style="list-style-type: none"> <li>• (DocuPrint M248 b) 64 MB</li> <li>• (DocuPrint M248 db) 128 MB</li> <li>• (DocuPrint M288 dw/DocuPrint M288 z) 256 MB</li> </ul>
LCD (液晶显示屏)		<ul style="list-style-type: none"> <li>• (DocuPrint M248 b/DocuPrint M248 db) 10 个字符 (2 字节) x 2 行</li> <li>• (DocuPrint M288 dw/DocuPrint M288 z) 2.7 英寸 (67.5 毫米) TFT 彩色触摸式液晶显示屏<sup>1</sup></li> </ul>
电源		<ul style="list-style-type: none"> <li>• 220 ~ 240 V AC 50/60 Hz</li> </ul>
耗电量 (平均值)	峰值	<ul style="list-style-type: none"> <li>• 约 1,104 W (220 ~ 240 V)</li> </ul>
	打印 <sup>2</sup>	<ul style="list-style-type: none"> <li>• (DocuPrint M248 b/DocuPrint M248 db) 约 440 W (25° C 时) (220 ~ 240 V)</li> <li>• (DocuPrint M288 dw/DocuPrint M288 z) 约 475 W (25° C 时) (220 ~ 240 V)</li> </ul>
	打印 (静音模式) <sup>2</sup>	<ul style="list-style-type: none"> <li>• 约 260 W (25° C 时) (220 ~ 240 V)</li> </ul>
	复印 <sup>2</sup>	<ul style="list-style-type: none"> <li>• (DocuPrint M248 b/DocuPrint M248 db) 约 455 W (25° C 时) (220 ~ 240 V)</li> <li>• (DocuPrint M288 dw/DocuPrint M288 z) 约 485 W (25° C 时) (220 ~ 240 V)</li> </ul>
	准备就绪 <sup>2</sup>	<ul style="list-style-type: none"> <li>• 约 42 W (220 ~ 240 V)</li> </ul>
	休眠 <sup>2</sup>	<ul style="list-style-type: none"> <li>• (DocuPrint M248 b/DocuPrint M248 db) 约 6.2 W (220 ~ 240 V)</li> <li>• (DocuPrint M288 dw/DocuPrint M288 z) 约 6.4 W (220 ~ 240 V)</li> </ul>
	深度休眠 <sup>2</sup>	<ul style="list-style-type: none"> <li>• (DocuPrint M248 b/DocuPrint M248 db) 约 0.9 W (220 ~ 240 V)</li> <li>• (DocuPrint M288 dw/DocuPrint M288 z) 约 1.1 W (220 ~ 240 V)</li> </ul>

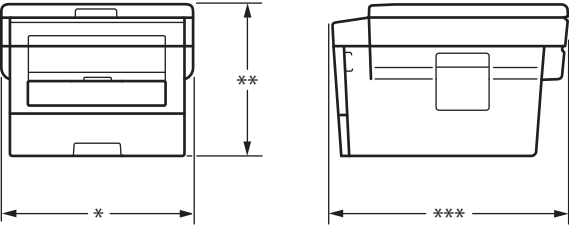
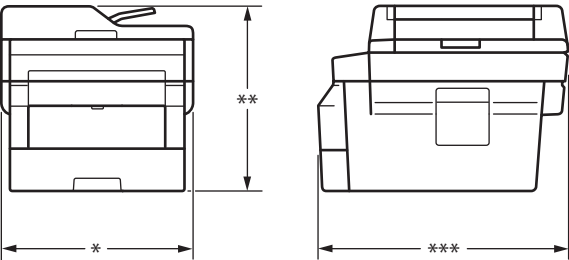
耗电量 (平均值)	断电 <sup>2 3 4</sup>		<ul style="list-style-type: none"> <li>约 0.03 W (220 ~ 240 V)</li> </ul>
<b>尺寸</b> (典型轮廓视图) (DocuPrint M248 b/DocuPrint M248 db)  (DocuPrint M288 dw/DocuPrint M288 z) 			单位: 毫米 <ul style="list-style-type: none"> <li>(DocuPrint M248 b/DocuPrint M248 db)             <ul style="list-style-type: none"> <li>* : 410</li> <li>** : 272.0</li> <li>*** : 398.5</li> </ul> </li> <li>(DocuPrint M288 dw/DocuPrint M288 z)             <ul style="list-style-type: none"> <li>* : 410</li> <li>** : 318.5</li> <li>*** : 426.5</li> </ul> </li> </ul>
<b>重量 (含耗材)</b>			<ul style="list-style-type: none"> <li>(DocuPrint M248 b) 9.9 千克</li> <li>(DocuPrint M248 db) 10.2 千克</li> <li>(DocuPrint M288 dw) 12.3 千克</li> <li>(DocuPrint M288 z) 12.5 千克</li> </ul>
<b>噪音等级</b>	<b>声压</b>	打印	<ul style="list-style-type: none"> <li>(DocuPrint M288 dw/DocuPrint M288 z) LpAm = 49 dB (A)</li> <li>(DocuPrint M248 b/DocuPrint M248 db) LpAm = 48 dB (A)</li> </ul>
		打印 (静音模式)	<ul style="list-style-type: none"> <li>LpAm = 44 dB (A)</li> </ul>
		准备就绪	<ul style="list-style-type: none"> <li>LpAm = 30 dB (A)</li> </ul>
	<b>声音功率</b>	打印	<ul style="list-style-type: none"> <li>(DocuPrint M288 dw/DocuPrint M288 z) LWAd = 7.165 B (A)</li> <li>(DocuPrint M248 b/DocuPrint M248 db) LWAd = 7.103 B (A)</li> </ul>
		打印 (静音模式)	<ul style="list-style-type: none"> <li>LWAd = 6.743 B (A)</li> </ul>
		准备就绪	<ul style="list-style-type: none"> <li>LWAd = 4.55 B (A)</li> </ul>
<b>温度</b>	运行时	<ul style="list-style-type: none"> <li>10 ~ 32.5 °C<sup>5</sup></li> </ul>	
	存储	<ul style="list-style-type: none"> <li>0 ~ 40° C</li> </ul>	
<b>湿度</b>	运行时	<ul style="list-style-type: none"> <li>20 ~ 80% (无凝露)</li> </ul>	
	存储	<ul style="list-style-type: none"> <li>35 ~ 85% (无凝露)</li> </ul>	
<b>ADF (自动进稿器)</b> (DocuPrint M288 dw/DocuPrint M288 z)			<ul style="list-style-type: none"> <li>(DocuPrint M288 dw/DocuPrint M288 z) 最多 50 张</li> </ul> 为了获得最佳效果, 我们推荐:



	<ul style="list-style-type: none"> <li>• 温度：20 ~ 30 ° C</li> <li>• 湿度：50 ~ 70%</li> <li>• 纸张：80 克/m<sup>2</sup></li> </ul>
--	--

- 1 斜对角测得
- 2 USB 接口电缆连接到计算机
- 3 根据 IEC 62301 2.0 版测得。
- 4 耗电量根据使用环境不同而稍有差异。
- 5 为确保高质量打印, Fuji Xerox 建议的最高环境温度为 32.5 ° C。安全使用本设备的最高环境温度为 35 ° C。

## 文档尺寸规格

文档尺寸	自动进稿器宽度 <sup>1</sup>	• 105 ~ 215.9 毫米
	自动进稿器长度 <sup>1</sup>	• 147.3 ~ 355.6 毫米
	平板扫描器宽度	• 最大 215.9 毫米
	平板扫描器长度	• 最大 300 毫米

- 1 仅适用于自动进稿器型号

## 打印介质规格

纸张输入	纸盒 (标准)	纸张类型	• 普通纸、薄纸、再生纸、厚纸
		纸张尺寸	• A4、Letter、B5 (JIS)、A5、A5 (长边)、A6、Executive、16K (195x270mm)
		纸张重量	• 60 至 163 克/m <sup>2</sup>
		最大纸张容量	• 不超过 250 张 80 克/m <sup>2</sup> 的普通纸
	单张进纸托板槽 (DocuPrint M248 b/DocuPrint M248 db)	纸张类型	• 普通纸、薄纸、厚纸、特厚纸、再生纸、铜版纸、标签、信封
		纸张尺寸	<ul style="list-style-type: none"> <li>• 宽度： 76.2 ~ 216 毫米</li> <li>• 长度： 127 ~ 355.6 毫米</li> <li>• 信封： COM-10、DL、C5、Monarch</li> </ul>
		纸张重量	• 60 至 230 克/m <sup>2</sup>
		最大纸张容量	• 每次一张
	多功能进纸板 (DocuPrint M288 dw/DocuPrint M288 z)	纸张类型	• 普通纸、薄纸、厚纸、特厚纸、再生纸、铜版纸、标签、信封
		纸张尺寸	<ul style="list-style-type: none"> <li>• 宽度： 76.2 ~ 216 毫米</li> <li>• 长度： 127 ~ 355.6 毫米</li> <li>• 信封： COM-10、DL、C5、Monarch</li> </ul>
		纸张重量	• 60 至 230 克/m <sup>2</sup>
		最大纸张容量	<ul style="list-style-type: none"> <li>• 不超过 30 张 80 克/m<sup>2</sup> 的普通纸</li> <li>• 信封：2 个信封</li> </ul>
纸张输出 <sup>1</sup>	出纸托板	• 最多 120 张 (正面向下输出到出纸托板) <sup>2</sup>	
	后出纸托板	• 一张 (正面向上输出到后出纸托板)	

双面打印	自动双面打印 (DocuPrint M248 db/ DocuPrint M288 dw/DocuPrint M288 z)	纸张类型	• 普通纸、薄纸、再生纸
		纸张尺寸	• A4
		纸张重量	• 60 至 105 克/m <sup>2</sup>

- 1 使用标签时，建议从设备打印输出后立即将已打印的标签纸从出纸托板取走，以免弄脏。
- 2 在适宜的非潮湿环境下以 80 克/平方米测得。

## 传真规格

## 提示

此功能适用于 DocuPrint M288 z。

兼容性	• ITU-T Super Group 3	
编码系统	• MH / MR / MMR / JBIG	
调制解调器速度	• 33,600 bps (自动降速)	
双面打印接收	• (DocuPrint M288 z) 是	
自动双面发送	• (DocuPrint M288 z) 是 (使用自动进稿器)	
扫描宽度	• 最大 208 毫米	
打印宽度	• 最大 208 毫米	
灰度级别	• 8 位/256 级	
分辨率	横向	• 203 dpi
	纵向	• 标准: 98 dpi • 精细: 196 dpi • 照片: 196 dpi
地址簿	• (DocuPrint M288 z) 200 个位置	
群组	• 最多 20 个	
多址发送	• (DocuPrint M288 z) 250 个位置	
自动重拨	• 以 5 分钟为间隔，重拨 3 次	
内存传输	• (DocuPrint M288 z) 最多 500 页 <sup>1</sup>	
无纸接收	• (DocuPrint M288 z) 最多 500 页 <sup>1</sup>	

<sup>1</sup> “页数”参考“ITU-T 测试表 #1” (标准商务信纸、标准分辨率、JBIG 代码)。

## 复印规格

复印宽度	• 最大 210 毫米
自动双面复印	• (DocuPrint M288 dw/DocuPrint M288 z) 是 (使用自动进稿器)
排序复印	• 是

堆叠复印	• 最多 99 页
放大/缩小	• 25% ~ 400% (以 1% 为单位增加或减少)
分辨率	• 最大 600 x 600 dpi
首页复印时间 <sup>1 2</sup>	<ul style="list-style-type: none"> <li>• (DocuPrint M248 b/DocuPrint M248 db) 23 ° C 时少于 10 秒</li> <li>• (DocuPrint M288 dw/DocuPrint M288 z) 23 ° C 时少于 9 秒</li> </ul>

<sup>1</sup> 在准备就绪模式下, 从标准纸盒进纸

<sup>2</sup> 来自扫描仪玻璃

## 扫描仪规格

彩色/黑色	• 是/是
兼容 TWAIN	<ul style="list-style-type: none"> <li>• 是 (Windows® 7 SP1 / Windows® 8 / Windows® 8.1 / Windows® 10) (macOS v10.11.x, v10.12.x, v10.13.x)</li> </ul>
兼容 Windows Image Acquisition (WIA)	<ul style="list-style-type: none"> <li>• 是 (Windows® 7 SP1 / Windows® 8 / Windows® 8.1 / Windows® 10)</li> </ul>
兼容 ICA	<ul style="list-style-type: none"> <li>• (DocuPrint M248 b/DocuPrint M248 db) 是 (macOS v10.11.x, v10.12.x, v10.13.x)</li> </ul>
兼容 AirPrint	<ul style="list-style-type: none"> <li>• (DocuPrint M288 dw/DocuPrint M288 z) 是 (macOS v10.11.x, v10.12.x, v10.13.x)</li> </ul>
色彩深度	<ul style="list-style-type: none"> <li>• 30 位 彩色处理 (输入)</li> <li>• 24 位 彩色处理 (输出)</li> </ul>
灰度级别	<ul style="list-style-type: none"> <li>• 10 位 彩色处理 (输入)</li> <li>• 8 位 彩色处理 (输出)</li> </ul>
分辨率 <sup>2</sup>	<ul style="list-style-type: none"> <li>• 最高 19200 × 19200 dpi (插值)</li> <li>• 最高 1200 × 1200 dpi (使用平板扫描器)</li> <li>• 最高 600 × 600 dpi (使用自动进稿器)<sup>1</sup></li> </ul>
扫描宽度	• 最大 210 毫米
自动双面扫描	<ul style="list-style-type: none"> <li>• (DocuPrint M288 dw/DocuPrint M288 z) 是 (使用自动进稿器)</li> </ul>

<sup>1</sup> 仅适用于自动进稿器型号

<sup>2</sup> 通过 Windows® 7、Windows® 8、Windows® 8.1 和 Windows® 10 中的 Windows Image Acquisition (WIA) 驱动程序进行扫描时, 最大分辨率为 1200 × 1200 dpi (可以使用扫描器实用程序选择高达 19200 × 19200 dpi 的分辨率)

## 打印规格

自动双面打印	<ul style="list-style-type: none"> <li>• (DocuPrint M248 db/DocuPrint M288 dw/DocuPrint M288 z) 是</li> </ul>
仿真语言	<ul style="list-style-type: none"> <li>• (DocuPrint M248 db/DocuPrint M288 dw/DocuPrint M288 z) PCL6、PostScript® 3™、主机型</li> <li>• (DocuPrint M248 b) 基于主机</li> </ul>
分辨率	• 600 x 600 dpi、HQ1200 (2400 x 600) 质量、1200 x 1200 dpi

		(HQ1200※技术可以实现输出的文档清晰锐利，色调均匀，图像平滑。)
<b>打印速度</b> <sup>1 2</sup>	<b>单面打印</b>	<ul style="list-style-type: none"> <li>(DocuPrint M248 b/DocuPrint M248 db) 最快 30 页/分钟 (A4 尺寸) 最快 32 页/分钟 (Letter 尺寸)</li> <li>(DocuPrint M288 dw/DocuPrint M288 z) 最快 34 页/分钟 (A4 尺寸) 最快 36 页/分钟 (Letter 尺寸)</li> </ul>
	<b>双面打印</b>	<ul style="list-style-type: none"> <li>(DocuPrint M248 db) 最快 15 面/分钟 (最快 7.5 张/分钟) (Letter 或 A4 尺寸)</li> <li>(DocuPrint M288 dw/DocuPrint M288 z) 最快 16 页/分钟 (最快 8 张/分钟) (A4 尺寸) 最快 17 页/分钟 (最快 8.5 张/分钟) (Letter 尺寸)</li> </ul>
<b>首页打印时间</b> <sup>3</sup>		<ul style="list-style-type: none"> <li>(DocuPrint M248 b/DocuPrint M248 db) 23 ° C 时少于 8.5 秒</li> <li>(DocuPrint M288 dw/DocuPrint M288 z) 23 ° C 时少于 7 秒</li> </ul>

- 1 打印速度可能因打印原稿类型的不同而有所变化。
- 2 当设备与无线局域网连接时，打印速度可能会变慢。
- 3 在准备就绪模式下，从标准纸盒进纸

## 接口规格

<b>USB</b> <sup>1 2</sup>	<ul style="list-style-type: none"> <li>高速 USB 2.0 请使用长度不超过 2.0 米的 USB 2.0 接口电缆。</li> </ul>
<b>局域网</b>	<ul style="list-style-type: none"> <li>(DocuPrint M288 dw/DocuPrint M288 z) 10Base-T/100Base-TX<sup>3</sup></li> </ul>
<b>无线局域网</b>	<ul style="list-style-type: none"> <li>(DocuPrint M288 dw/DocuPrint M288 z) IEEE 802.11b/g/n (基础架构模式) IEEE 802.11g/n (Wi-Fi Direct®)</li> </ul>
<b>NFC</b>	<ul style="list-style-type: none"> <li>(DocuPrint M288 dw/DocuPrint M288 z) 是</li> </ul>

- 1 设备标配 USB 2.0 高速接口。也可将设备连接到带有 USB 1.1 接口的计算机上。
- 2 不支持第三方 USB 端口。
- 3 请选用直通 5 类 (或超 5 类) 双绞电缆。

## 支持的协议和安全功能

### 以太网

10Base-T/100Base-TX

### 无线局域网

IEEE 802.11b/g/n (基础架构模式), IEEE 802.11g/n (Wi-Fi Direct)

### 协议 (IPv4)

ARP、RARP、BOOTP、DHCP、APIPA (自动 IP)、WINS/NetBIOS 域名解析、DNS 解析程序、mDNS、LLMNR 应答器、LPR/LPD、自定义原始端口/端口 9100、SMTP 客户端、IPP/IPPS、FTP 客户端和服务端、CIFS 客户端、SNMPv1/v2c/v3、HTTP/HTTPS 服务器、TFTP 客户端和服务端、ICMP、网络服务 (打印/扫描)、SNTP 客户端 (支持的协议可能因型号的不同而有所差异)

## 协议 (IPv6)

NDP、RA、DNS 解析程序、mDNS、LLMNR 应答器、LPR/LPD、自定义原始端口/端口 9100、IPP/IPPS、SMTP 客户端、FTP 客户端和服务端、CIFS 客户端、SNMPv1/v2c/v3、HTTP/HTTPS 服务器、TFTP 客户端和服务端、ICMPv6、SNTP 客户端、网络服务 (打印/扫描)

(支持的协议可能因型号的不同而有所差异)

## 网络安全 (有线)

SMTP-AUTH、SSL/TLS (SMTP、HTTP、IPP)、SNMP v3

## 网络安全 (无线)

SMTP-AUTH、SSL/TLS (SMTP、HTTP、IPP)、SNMP v3

## 无线网络安全

WEP 64/128 位、WPA-PSK (TKIP/AES)、WPA2-PSK (TKIP/AES) (Wi-Fi Direct 仅支持 WPA2-PSK (AES))

## 无线认证

Wi-Fi 认证标志许可 (WPA™/WPA2™ - 个人)、Wi-Fi Protected Setup (WPS) 标识符标志许可、Wi-Fi CERTIFIED™ Wi-Fi Direct

## 计算机要求规格

支持的操作系统和软件功能

计算机平台和操作系统版本		计算机接口				处理器	用于驱动程序	安装所需的硬盘空间
		并行接口 (IEEE1284)	USB <sup>1</sup>	10Base-T/ 100Base-TX <sup>2</sup> (以太网)	无线 <sup>3</sup> 802.11b/g/n			
Windows® 操作系统	Windows® 7 SP1 / 8 / 8.1 <sup>4</sup> <sup>5</sup>	不适用	打印 PC Fax <sup>6</sup>		32 位 (x86) 或 64 位 (x64) 处理器	650 MB	1.2 GB	
	Windows® 10 家庭版/10 专业版/10 教育版/10 企业版 <sup>4</sup> <sup>5</sup>		扫描					
	Windows Server® 2008	不适用	打印	64 位 (x64) 处理器	50 MB	不适用		
	Windows Server® 2008 R2							
	Windows Server® 2012							
	Windows Server® 2012 R2							
	Windows Server® 2016							
Mac 操作系统	macOS v10.11.x	打印		Intel® 处理器	80 MB	400 MB		
	macOS v10.12.x	PC-Fax (发送) <sup>6</sup>						
	macOS v10.13.x	扫描						

<sup>1</sup> 不支持第三方 USB 端口。

<sup>2</sup> 仅限支持型号 (DocuPrint M288 dw/DocuPrint M288 z)

<sup>3</sup> 仅限支持型号 (DocuPrint M288 dw/DocuPrint M288 z)

<sup>4</sup> 适用于 Windows Image Acquisition (WIA), 1200x1200 分辨率。Fuji Xerox 扫描器实用程序能够使用高达 19200 x 19200 dpi 的分辨率。

<sup>5</sup> PaperPort™ 14SE 支持 Windows® 7、Windows® 8、Windows® 8.1 和 Windows® 10。

---

<sup>6</sup> PC-Fax 仅支持黑白文档。

关于最新驱动程序的更新，请转到 Fuji Xerox 技术服务支持网站 (<http://www.fujixerox.com>) 上您的设备型号页面。

所有商标、品牌和产品名称都归其相应公司所有。

## 相关信息

- [附录](#)

## 如何在 Fuji Xerox 设备上输入文本

>> DocuPrint M248 b/DocuPrint M248 db  
>> DocuPrint M288 dw/DocuPrint M288 z

### DocuPrint M248 b/DocuPrint M248 db

需要输入文本时，在设备上输入字符。可用字符可能会因正在执行的操作不同而有所不同。

- 按住或反复按 ▲ 或 ▼ 选择以下列表中的字符：  
0123456789abcdefghijklmnopqrstuvwxyzABCDEFGHIJKLMNOPQRSTUVWXYZ (空格) !"#%&'()\*+,-./:;<=>?@[ ]^\_`
- 显示所需字符或符号时，按 **OK**，然后输入下一个字符。
- 按 **清除** 删除输错的字符。

### DocuPrint M288 dw/DocuPrint M288 z

- 必须在 Fuji Xerox 设备上输入文本时，液晶显示屏上将显示键盘。
- 可用字符可能会根据您所在国家/地区的不同而有所不同。
- 键盘布局可能会因正在执行的操作不同而有所不同。



- 按 **A 1 @** 循环显示字母、数字和特殊字符。
- 按 **⇧aA** 循环显示大小写字母。
- 若要向左或向右移动光标，按 ◀ 或 ▶。

#### 插入空格

- 若要输入空格，请按 [空格]。

#### 更正

- 如果您需要修改输错的字符，请按 ◀ 或 ▶ 将光标移到错误字符处，然后按 **✕**。输入正确的字符。
- 若要插入字符，按 ◀ 或 ▶ 将光标移到正确的位置，然后输入字符。
- 对于要删除的每个字符按一下 **✕**，或者按住 **✕** 以删除所有字符。

### ✓ 相关信息

- [附录](#)

#### 相关主题：

- [使用设备操作面板安装向导配置设备的无线网络](#)

- 
- 不多址发送 SSID 时配置本设备的无线网络
  - 设置本机标识
-



## 耗材

需要更换墨粉盒或硒鼓等耗材时，设备操作面板或状态监控器将显示错误信息。请联系您当地的 Fuji Xerox 经销商。



- 耗材型号名称因您所在的国家和地区不同而有所差异。

### 粉仓

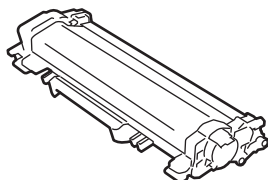

耗材型号名称	大约寿命(打印页数)	适用型号
标准墨粉盒: CT202879	约 1,200 页 <sup>1 2</sup>	DocuPrint M248 b/ DocuPrint M248 db
大容量墨粉盒: CT202880	约 3,000 页 <sup>1 2</sup>	DocuPrint M248 b/ DocuPrint M248 db/ DocuPrint M288 dw/ DocuPrint M288 z
超特大容量墨粉盒: CT202881	约 4,500 页 <sup>1 2</sup>	DocuPrint M288 dw/ DocuPrint M288 z

<sup>1</sup> 墨粉盒打印量为近似值，基于 ISO/IEC 19752 黑白打印机标准测试页。

<sup>2</sup> A4/Letter 单面页面

墨粉盒的平均寿命预计 约 1,200 页<sup>1</sup> 或 约 3,000 页<sup>2</sup> 基于每次 1 页[A4 或 Letter 尺寸的单面页面]计算。

<sup>1</sup> DocuPrint M248 b/DocuPrint M248 db

<sup>2</sup> DocuPrint M288 dw/DocuPrint M288 z

### 硒鼓单元

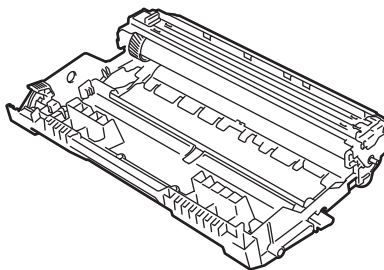

耗材型号名称	大约寿命(打印页数)	适用型号
CT351135	约 12,000 页 <sup>1</sup>	DocuPrint M248 b/DocuPrint M248 db/DocuPrint M288 dw/DocuPrint M288 z

<sup>1</sup> 约 12,000 页，基于每次打印一页 [A4/Letter 单面页面]。页数可能会受各种因素的影响，包括但不限于介质类型和介质尺寸。

### ✓ 相关信息

- 附录

相关主题:

- 更换耗材

## 联系 Fuji Xerox

### 重要事项

若要获得技术帮助，您可以致电 Fuji Xerox 呼叫中心或您当地的 Fuji Xerox 经销商。

- >> 技术支持
- >> 在线服务

### 技术支持

Fuji Xerox 建议客户首先利用产品随附的支持材料、产品诊断、网路所载信息和电子邮件支持。如果未成功解决，若要取得产品保修下的服务，客户必须在保修期到期之前，通知 Fuji Xerox 电话支持部门或其授权的缺陷维修代表。客户需向电话支持人员提供适当的协助以解决问题，如将操作系统、软件程序和驱动程序恢复为默认配置和设置，验证 Fuji Xerox 所提供产品的功能，更换客户可更换组件，清除进纸失误，清洁组件，以及执行其他规定例行操作及预防性维护。

如果客户产品包含可让 Fuji Xerox 或其授权服务代表以远程方式诊断和修复产品问题的功能，Fuji Xerox 可能需要客户允许对产品进行此类远程访问。

### 在线服务

您可以在我们的网站上找到详细的产品和耗材保修信息：

<http://www.fujixerox.com>

Fuji Xerox 在线支持协助提供有关说明和故障排除提示，可帮助您解决打印机问题。这是一种简单易用、可搜索的在线帮助。如需查找更多信息，请访问我们的在线支持网站：

<http://www.fujixerox.com>

### ✓ 相关信息

- 附录

DocuPrint M248 b/DocuPrint M248 db/DocuPrint M288 dw/DocuPrint M288 z  
使用说明书 (高级说明书)

制造商 富士施乐有限公司

进口商 富士施乐实业发展(中国)有限公司

中国(上海)自由贸易试验区日京路79号8层D单元

邮编 200131

富士施乐(中国)有限公司

北京市朝阳区曙光西里甲5号院22号楼5层501-507单元

您可在中国任何地区拨打富士施乐免费服务热线电话:

800-820-5146 (固定电话) 400-820-5146 (手机)

ME8157C3-2 (第1版)

2019年1月