



用户指南

您可以使用本机做些什么	1
开始使用	2
复印	3
打印	4
扫描	5
文件服务器	6
Web Image Monitor	7
添加纸张和碳粉	8
故障排除	9

有关本手册中未包含的信息，请参见随附光盘上的HTML/PDF文件。



为了安全正确地使用本机器，在使用之前，请务必阅读《入门》中的安全信息。

目录

如何阅读这些手册.....	5
手册中使用的符号.....	5
主要功能的名称.....	6
1. 您可以使用本机做些什么	
减少成本.....	7
方便地将文件转换成电子格式.....	8
注册目的地.....	9
更高效地操作机器.....	10
自定义[主页]屏幕.....	11
使用各种功能进行复印.....	12
使用各种功能进行打印.....	13
利用存储的文件.....	14
在网络环境下使用扫描仪.....	15
防止信息泄漏（安全功能）.....	16
集中控制扫描条件和分布.....	17
使用计算机监控和设置机器.....	18
防止未经授权的复印.....	19
2. 开始使用	
组件名称与功能指南.....	21
机器选购件功能指南.....	24
机器外部选购件功能指南.....	24
机器控制面板的名称和功能指南.....	25
更改显示语言.....	28
如何使用[主页]屏幕.....	29
在[主页]屏幕上添加图标.....	30
在程序中注册功能.....	34
程序示例.....	36
打开/关闭电源.....	39
打开主电源.....	39
关闭主电源.....	39
显示验证屏幕时.....	40
使用控制面板进行用户代码验证.....	40
使用控制面板登录.....	40

使用控制面板注销.....	41
放置原稿.....	42
在曝光玻璃上放置原稿.....	42
在自动送稿器上放置原稿.....	42

3. 复印

基本步骤.....	45
自动缩小/放大.....	46
双面复印.....	48
指定原稿和复印方向.....	50
合并复印.....	52
单面合并.....	53
双面合并.....	54
在手送台的自定义尺寸纸张上进行复印.....	57
复印到信封上.....	58
从手送台纸盘装入信封复印.....	58
从纸盘装入信封复印.....	59
分页.....	60
更改份数.....	61
将数据保存在文件服务器中.....	62

4. 打印

快速安装.....	63
显示打印机驱动程序属性.....	64
标准打印.....	65
使用 PCL 6 打印机驱动程序时.....	65
在纸张的两面上打印.....	66
使用 PCL 6 打印机驱动程序时.....	66
双面打印类型.....	66
将多页合并为一页.....	67
使用 PCL 6 打印机驱动程序时.....	67
合并打印的类型.....	67
在信封上进行打印.....	69
使用控制面板配置信封设置.....	69
使用打印机驱动程序在信封上进行打印.....	69

使用文件服务器进行保存和打印.....	71
在文件服务器中保存文件.....	71
管理保存在文件服务器中的文件.....	72

5. 扫描

使用扫描到文件夹时的基本步骤.....	73
在运行 Windows 的计算机上创建共享文件夹/确认计算机信息.....	74
注册 SMB 文件夹.....	76
删除 SMB 注册文件夹.....	79
手动输入目的地路径.....	80
通过电子邮件发送扫描文件的基本步骤.....	81
注册电子邮件目的地.....	82
删除电子邮件目的地.....	83
手动输入电子邮件地址.....	84
保存扫描文件的基本步骤.....	85
检查从列表中选定的保存文件.....	86
指定文件类型.....	87
指定扫描设置.....	88

6. 文件服务器

存储数据.....	89
打印保存的文件.....	91

7. Web Image Monitor

显示首页.....	93
-----------	----

8. 添加纸张和碳粉

装入纸张的注意事项.....	95
将纸张装入纸盘.....	96
将纸张装入手送台.....	97
使用打印机功能从手送台打印.....	98
装入方向固定的纸张或双面纸张.....	102
推荐的纸张尺寸和类型.....	105
厚纸.....	110
信封.....	111
添加碳粉.....	115
在碳粉用尽时发送扫描文件.....	116

处置废弃碳粉.....	117
9. 故障排除	
显示状态图标时.....	119
[检查状态]键的指示灯亮起或闪烁时.....	120
机器发出蜂鸣声时.....	122
在操作机器时遇到问题.....	123
无法同时执行多种功能时.....	126
使用复印/文件服务器功能时显示的信息.....	127
使用打印机功能时显示的信息.....	130
使用打印机功能时在控制面板上显示的信息.....	130
使用打印机功能时打印在错误日志或报告上的信息.....	132
使用扫描仪功能时显示的信息.....	140
使用扫描仪功能时控制面板上显示的信息.....	140
客户端计算机上显示的信息.....	147
出现其他信息时.....	152
扫描或存储原稿出现问题时.....	152
无法编辑主页屏幕时.....	153
更新通讯簿时.....	153
因目的地出现问题而无法发送数据时.....	154
因用户证书出现问题而无法操作机器时.....	154
登录发生时.....	155
用户没有权限来执行操作时.....	156
无法使用 LDAP 服务器时.....	156
索引	157

如何阅读这些手册

手册中使用的符号

本手册使用下列符号：

重要信息

表示使用本机时应注意的问题，以及造成纸张卡纸、原稿受损或数据丢失的可能原因的说明。请务必阅读这些说明。

注

表示机器功能的补充说明，以及介绍错误使用后的解决方法。

参考

此符号位于章节的结尾处。它表示您在哪里可以找到更多的相关信息。

[]

表示出现在本机显示或控制面板上的按键名称。

表示存储在随附光盘上的文件中的说明。

主要功能的名称

本手册中，机器主要功能指的是：

- 自动送稿器 → ADF

1. 您可以使用本机做些什么

您可根据目标用途搜索描述。

1

减少成本

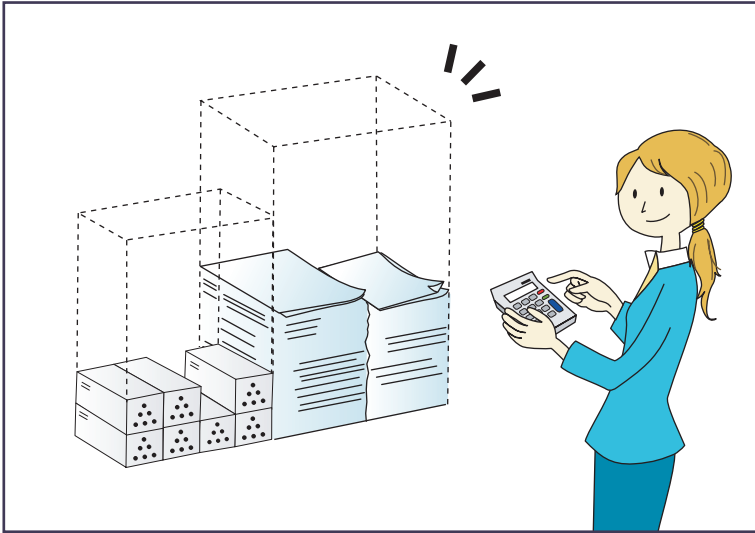

BRL059S

在纸张的两面打印多页文件（双面复印）

⇒请参见“复印/文件服务器”中的“双面复印”。

在单张纸上打印多页文件（合并）

⇒请参见“复印/文件服务器”中的“合并复印”。

查看纸张节省情况（[信息]屏幕）

⇒请参见“开始使用”中的“如何使用[信息]屏幕”。

降低耗电量

⇒请参见“开始使用”中的“节能”。

⇒请参见“连接机器/系统设置”中的“计时器设置”。

方便地将文件转换成电子格式

1

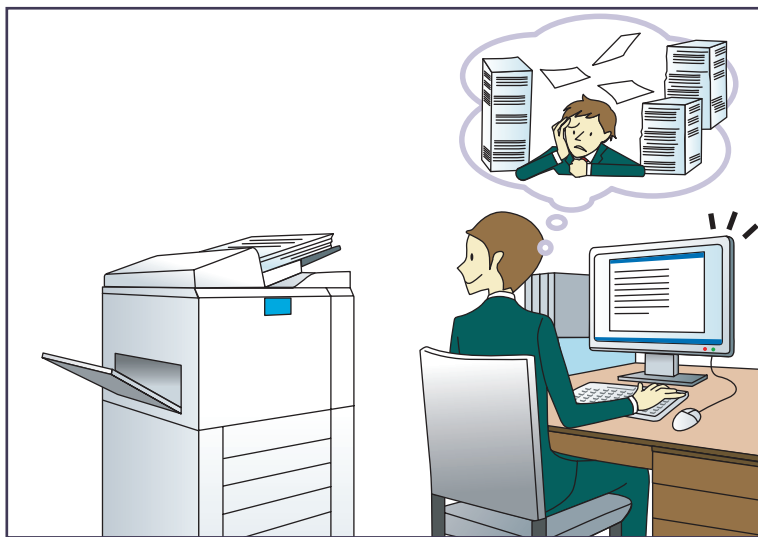

BQX138S

发送扫描文件

⇒请参见“扫描”④中的“通过电子邮件发送扫描文件的基本步骤”。

发送存储扫描文件所在文件夹的 URL

⇒请参见“扫描”④中的“通过电子邮件发送网址”。

在共享文件夹中存储扫描文件

⇒请参见“扫描”④中的“使用扫描至文件夹的基本步骤”。

在介质中存储扫描文件

⇒请参见“扫描”④中的“在内存存储设备上保存扫描文件的基本步骤”。

管理和使用已转换成电子格式的文件（文件服务器）

⇒请参见“复印/文件服务器”④中的“文件服务器与其他功能之间的关系”。

注册目的地

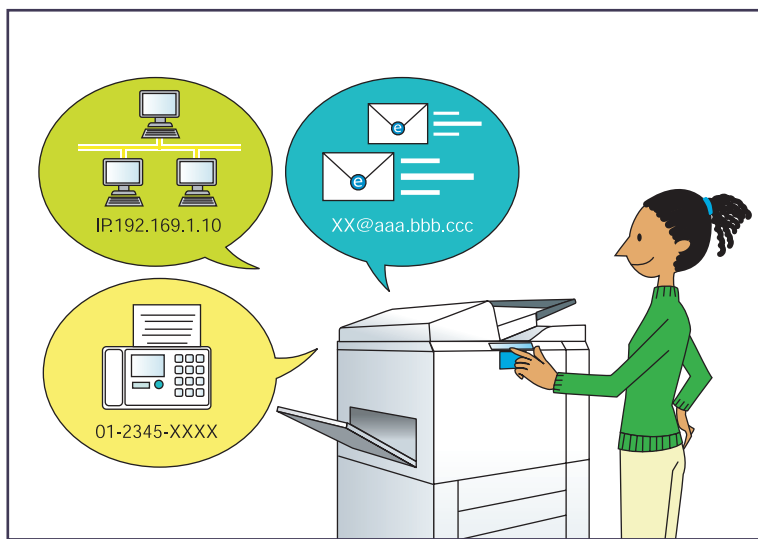

使用控制面板在通讯簿中注册目的地

⇒请参见“扫描”中的“通讯簿中手动注册目的地”。

更高效地操作机器

1



BQX139S

注册并使用常用设置（编入）

⇒请参见“便捷功能”中的“在程序中注册功能”。

将常用设置注册为初始设置（作为默认值编入（复印机/文件服务器/扫描仪））

⇒请参见“便捷功能”中的“更改初始屏幕的默认功能”。

将常用打印设置注册到打印机驱动程序中

⇒请参见“打印”中的“使用单键预设功能”。

将打印机驱动程序中的初始设置更改为常用打印设置

⇒请参见“打印”中的“显示打印首选项对话框”。

添加常用程序的快捷方式

⇒请参见“便捷功能”中的“向[主页]屏幕添加图标”。

更改功能及快捷方式图标的顺序

⇒请参见“便捷功能”中的“更改[主页]屏幕的图标顺序”。

自定义[主页]屏幕

每种功能的图标会显示在[主页]屏幕上。

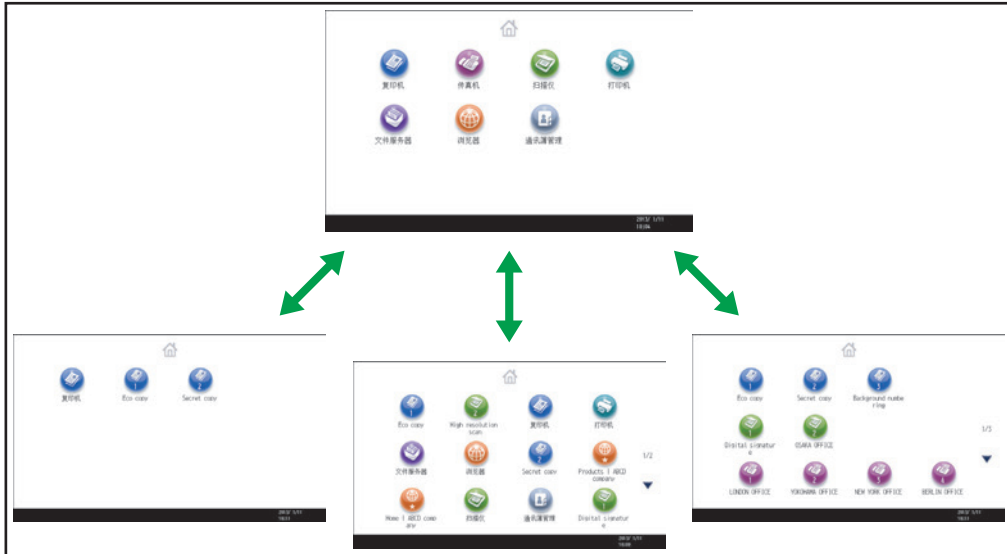

CUM001

- 您可以在[主页]屏幕上添加常用程序的快捷方式。通过按快捷方式图标可轻松撤消程序。
- 您可以仅显示自己使用的功能图标和快捷方式。
- 您可以更改这些功能和快捷方式图标的顺序。

参考

- 有关[主页]屏幕的详细信息，请参见“开始使用”中的“如何使用[主页]屏幕”。
- 有关如何自定义[主页]屏幕的详细信息，请参见“便捷功能”中的“[主页]屏幕类型和如何自定义[主页]屏幕”。

使用各种功能进行复印

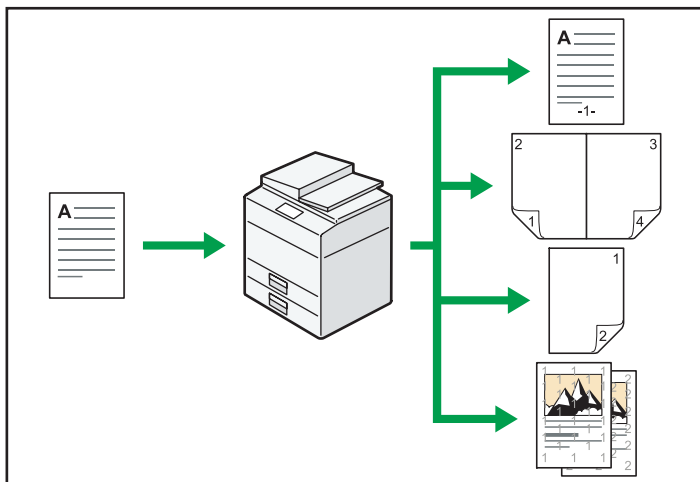



CJ0601

- 您可使用全彩色复印。您可根据所使用的原稿类型和所需的效果切换彩色复印模式。
⇒请参见“复印/文件服务器”④中的“彩色复印”。
- 您可在复印件上印上印记。印记可以包括背景数字、扫描图像、日期以及页码。
⇒请参见“复印/文件服务器”④中的“印记”。
- 您可以调整复印件④的色调和图像质量。
⇒有关颜色调整的详细信息，请参见“复印/文件服务器”④中的“调整颜色”。
⇒有关图像调整的详细信息，请参见“复印/文件服务器”④中的“图像调整”。
- 您可缩小或放大复印图像。自动缩小/放大功能使机器能够自动检测原稿尺寸。此外，它还使机器能够根据指定的纸张尺寸选择合适的复印比例。如果原稿的方向不同于用于复印的纸张的方向，则机器会将原稿图像旋转 90 度，使之与复印纸张相匹配。
⇒请参见“复印/文件服务器”④中的“缩小或放大原稿”。
- 双面、合并、小册及杂志等复印机功能可以通过将多页内容复印到一张纸上以帮您节约用纸。
⇒有关双面复印的详细信息，请参见“复印/文件服务器”④中的“双面复印”。
⇒有关合并复印的详细信息，请参见“复印/文件服务器”④中的“合并复印”。
⇒有关合并复印的详细信息，请参见“复印/文件服务器”④中的“小册/杂志”。
- 您可以选择复印到各类纸张上，如信封和 OHP 投影片。
⇒请参见“复印/文件服务器”④中的“复印到各类纸张上”。

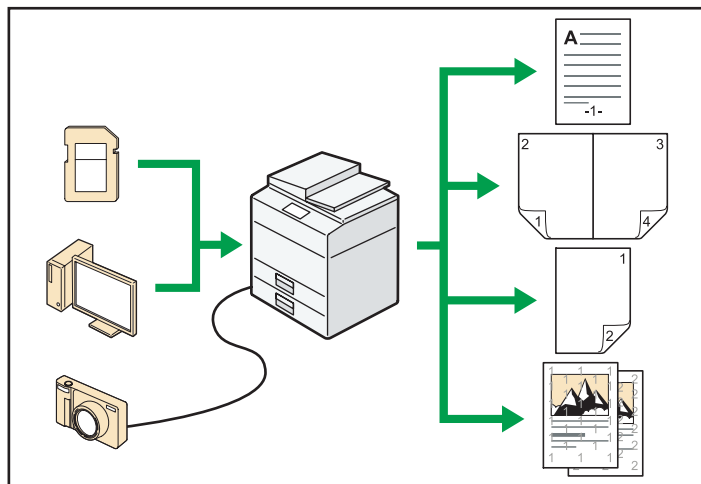
使用各种功能进行打印



- 本机支持网络和本地连接。
- 您可直接发送 PDF 文件至本机器进行打印，而无需打开 PDF 应用程序。
⇒请参见“打印”中的“直接打印 PDF 文件”。
- 您可以选择打印或删除存储在本机硬盘上的打印作业，这些打印作业事先已通过打印机驱动程序从电脑发送到此处。有以下类型的打印作业可供选择：样张打印、锁定打印、保留打印和保存的打印。
⇒请参见“打印”中的“在硬盘中保存文件并打印”。
- 您可以打印存储在可移动存储设备上的文件并指定打印条件，如打印质量和打印尺寸。
⇒请参见“打印”中的“从内存存储设备直接打印”。

利用存储的文件

您可将存储在复印机、打印机、或扫描仪模式下扫描得到的文件，存储到机器的硬盘。Web Image Monitor 允许您使用计算机通过网络搜索、查看、打印、删除以及发送存储的文件。您也可以更改打印设置，并打印多个文件（文件服务器）。

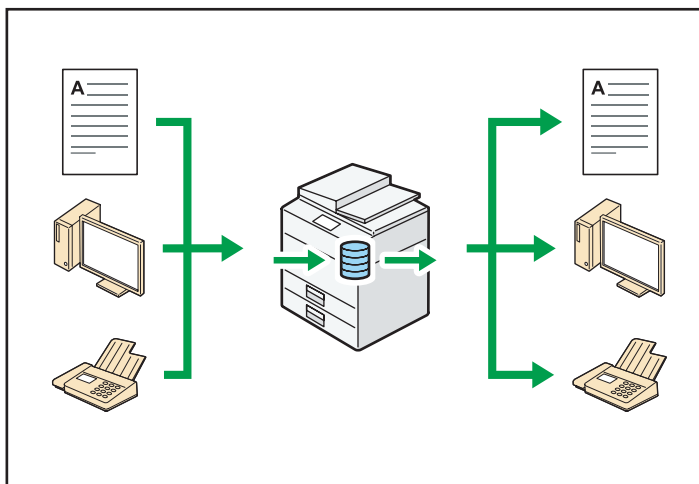

CJG603

- 您可以检索在扫描模式下扫描到电脑的存储文件。
- 通过使用文件格式转换器，您可以将存储在复印机、文件服务器或打印机模式下的文件下载至您的电脑。

参考

- 有关如何使用文件服务器的详细信息，请参见“复印/文件服务器”中的“将数据储存在文件服务器中”。
- 有关复印机模式下文件服务器的详细信息，请参见“复印/文件服务器”中的“文件服务器”。
- 有关打印机模式下文件服务器的详细信息，请参见“打印”中的“使用文件服务器保存并打印”。
- 有关扫描仪模式下文件服务器的详细信息，请参见“扫描”中的“保存扫描得到的文件”。

在网络环境下使用扫描仪

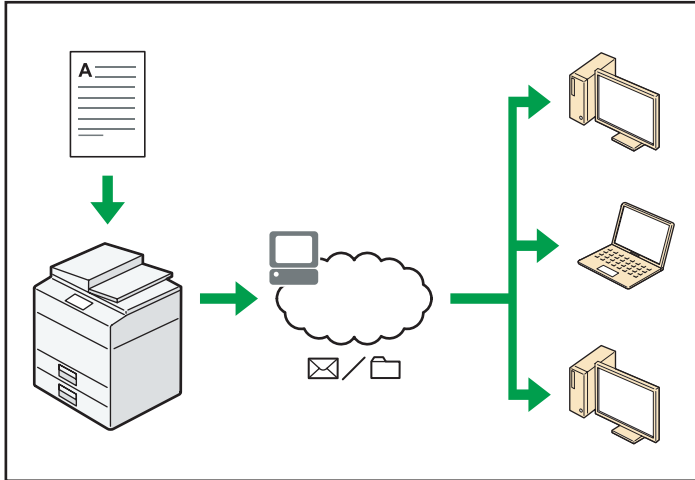

CJQ607

- 您可以使用电子邮件发送扫描文件至指定目的地（通过电子邮件发送扫描文件）。
⇒请参见“扫描”④中的“通过电子邮件发送扫描文件的基本步骤”。
- 您可以直接发送扫描文件至文件夹（通过扫描至文件夹发送扫描文件）。
⇒请参见“扫描”④中的“使用扫描至文件夹的基本步骤”。
- 您可以使用本机作为 ScanRouter 传送软件*1 的传送扫描仪（网络传送扫描仪）。您可以将扫描文件保存在传送服务器中，或将其发送至同一网络中某台电脑的文件夹中。
⇒请参见“扫描”④中的“传送文件的基本步骤”。
- 可以使用设备上的网络服务(WSD)将扫描文件发送到客户端计算机上。
⇒请参见“扫描”④中的“WSD 扫描仪（推式）的基本操作步骤”。

*1 ScanRouter 传送软件已不再出售。

防止信息泄漏（安全功能）

1

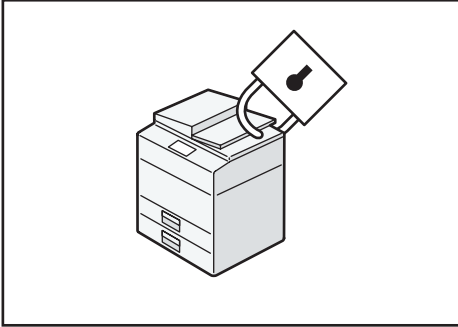

CJ0608

- 您可以防止文件被未授权的访问，并阻止未经允许而对其进行拷贝的操作。
- 您可以控制机器的使用，以及防止未经授权更改机器设置。
- 通过设置密码，您可以避免通过网络的未授权访问。
- 您可以清除或加密硬盘上的数据，以最大限度地降低信息泄漏的风险。
- 您可以限制每个用户对功能的使用。

参考

- 请参见“安全指南” 。

集中控制扫描条件和分布

您可以使用 Windows Server 2008 R2 中的分布式扫描管理(DSM)系统来管理组中每个单独用户的目的地和扫描设置，并在分配扫描数据时使用这些信息。

您也可以使用此系统来集中管理使用网络和机器扫描仪功能的用户的信息。传送的文件和用户信息都可以进行控制。

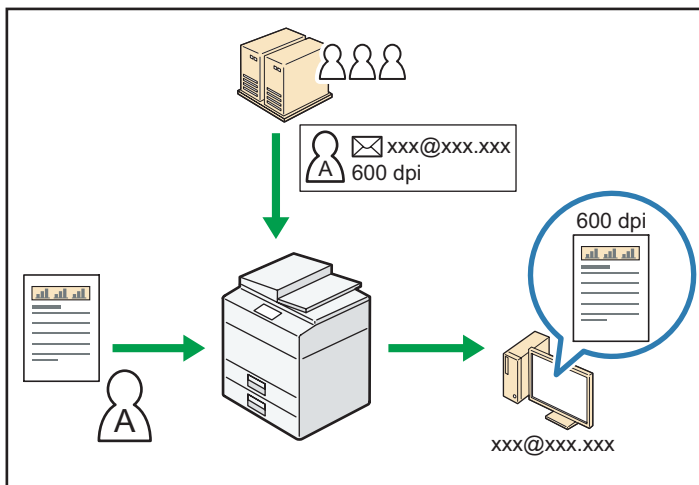

- 要使用分布式扫描管理系统，必须设置和配置 Windows 服务器。本系统支持 Windows Server 2008 R2。

参考

- 有关如何使用分布式扫描管理系统传送文件的详细信息，请参见“扫描”中的“使用分布式扫描管理系统管理扫描条件和该模块中的其他设置”。

使用计算机监控和设置机器

使用 Web Image Monitor，可检查机器状态和更改设置。

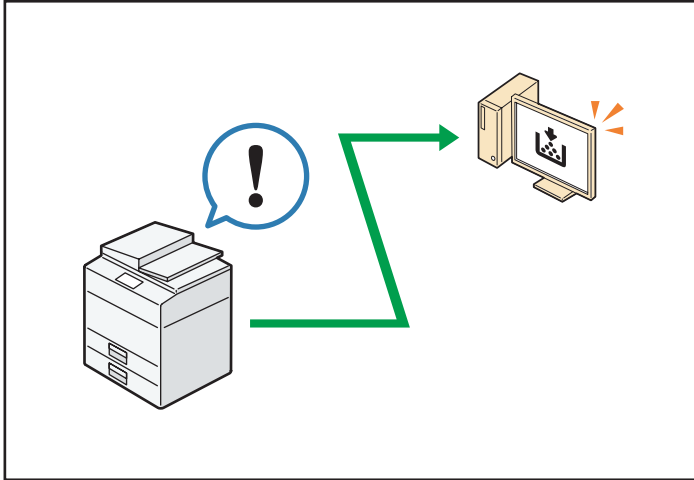

CJ0609

您可以查看哪个纸盘缺纸、在通讯簿中注册信息、指定网络设置、配置和更改系统设置、管理作业、打印作业记录、以及配置验证设置。

参考

- 请参见“连接机器/系统设置”中的“使用 Web Image Monitor”。
- 请参见 Web Image Monitor 帮助。

防止未经授权的复印

您可以在打印输出的资料上打印嵌入式的图案，以防止未经授权的复印。

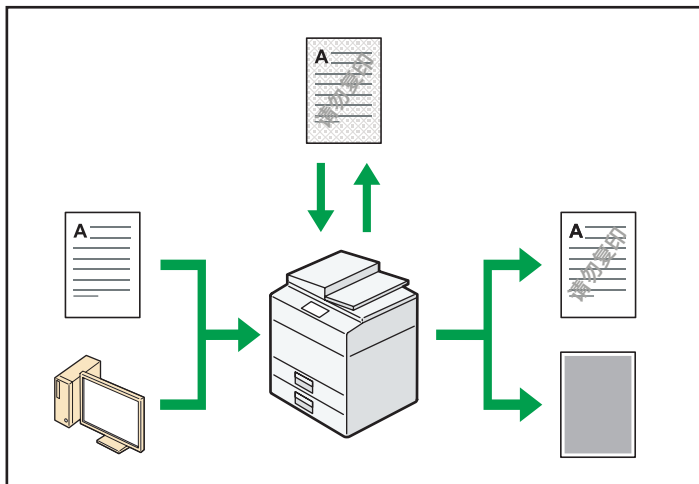

CUM003

- 通过使用复印机功能或打印机驱动程序，您可以将图案嵌入打印的文件里。如果在配有复印数据安全单元的机器上复印文件，则受保护的页面在复印稿中显示为灰色。这可以最大限度地降低机密信息被复制的风险。若在配有复印数据安全单元的机器上复印受防止未经授权的复印功能保护的文件，则机器会发出蜂鸣声通知用户正在尝试进行未授权复印。

若在未配有复印数据安全单元的机器上复印文件，隐藏文字会在复印件中显示出来，以表示该复印是未经授权的。

- 通过使用复印机功能或打印机驱动程序，您可以向打印的文件中嵌入文字，以防止未经授权的复印。若使用复印机或多功能打印机复印、扫描文件，或将文件存储在文件服务器上，嵌入的文字就会在复件中显现出来，以阻碍这种未授权复印。

参考

- 有关详细信息，请参见打印机驱动程序帮助与“安全指南”。
- 有关复印机模式下的此功能的详细信息，请参见“复印/文件服务器”中的“防止未经授权的复印”。
- 有关打印机模式下此功能的详细信息，请参见“打印”中的“打印未授权复制的文件”。

2. 开始使用

本章描述如何开始使用本机。

组件名称与功能指南

⚠ 注意

- 请勿堵塞本机通风孔。否则，机器内部元件过热，可能会导致火灾。

前视图和左视图

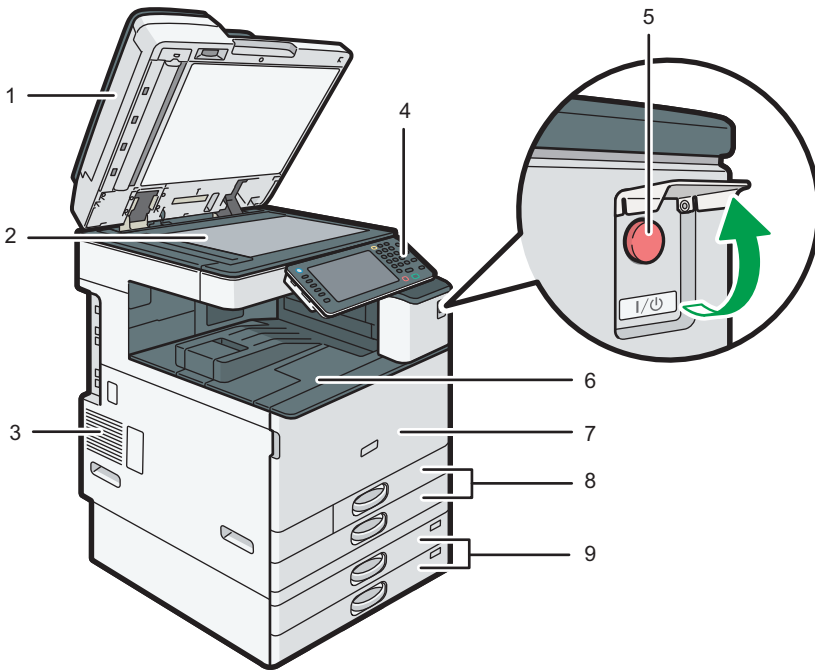

DAT001

1. 曝光玻璃盖或 ADF

(该插图显示了 ADF。)

将曝光玻璃盖或 ADF 压在置于曝光玻璃的原稿上。

如果将一叠原稿装到 ADF 中，ADF 就会一张张地自动输送原稿。

2. 曝光玻璃

将原稿面朝下放在此处。

3. 通风孔

防止过热。

4. 控制面板

请参见 p.25 “机器控制面板的名称和功能指南”。

5. 主电源开关

若要操作机器，必须打开主电源开关。如果电源处于关闭状态，请打开主电源开关盖，然后打开电源。

6. 内纸盘 1

复印纸/打印纸被送至此处。

7. 前盖

打开前盖访问机器的内部。

8. 纸盘 (纸盘 1 - 2)

在此处装纸。

9. 下纸盘组

在此处装纸。

前视图和右视图

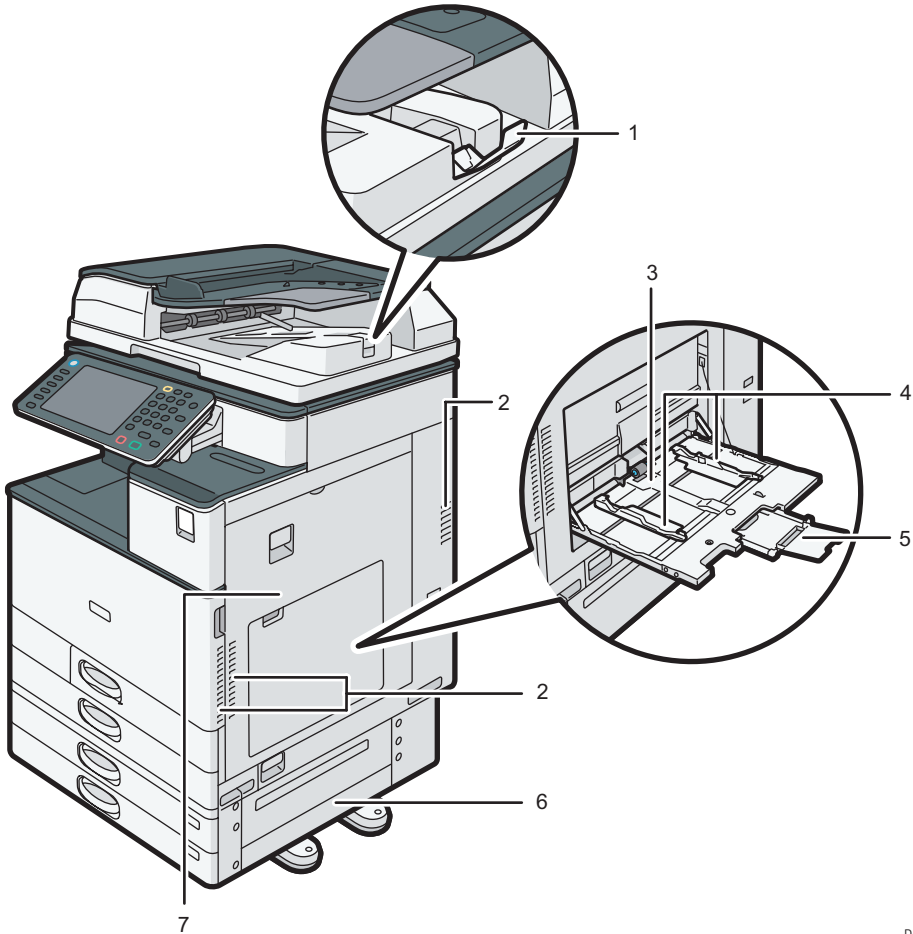

DAT002

1. ADF 延伸板

拉动此延伸板以放下大纸张。

2. 通风孔

防止过热。

3. 手送台

用以在 OHP 投影片、不干胶标签和那些无法装入纸盘组的纸张上复印或打印。

4. 纸张导板

通过手送台送纸时，请将纸张导板靠紧纸张。

5. 延伸板

通过手送台送入的纸张大于 A4□、8¹/₂ × 11□时，请拉出此延伸板。

6. 右下盖

卡纸时打开此盖。

7. 右盖

卡纸时打开此盖。

后视图和左视图

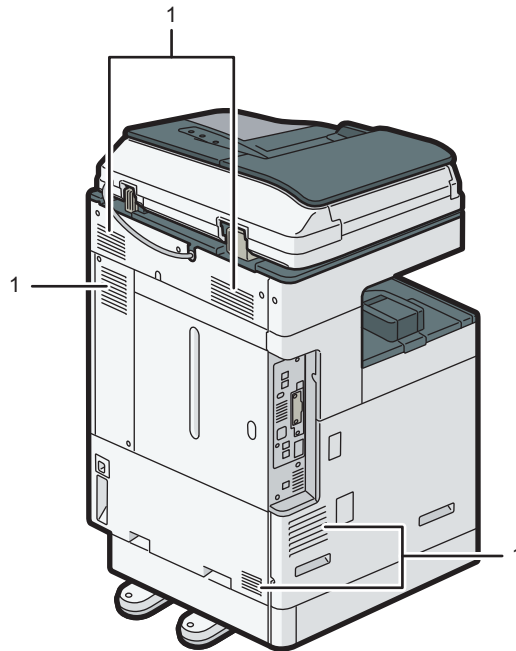

DAT003

1. 通风孔

防止过热。

机器选购件功能指南

机器外部选购件功能指南

2

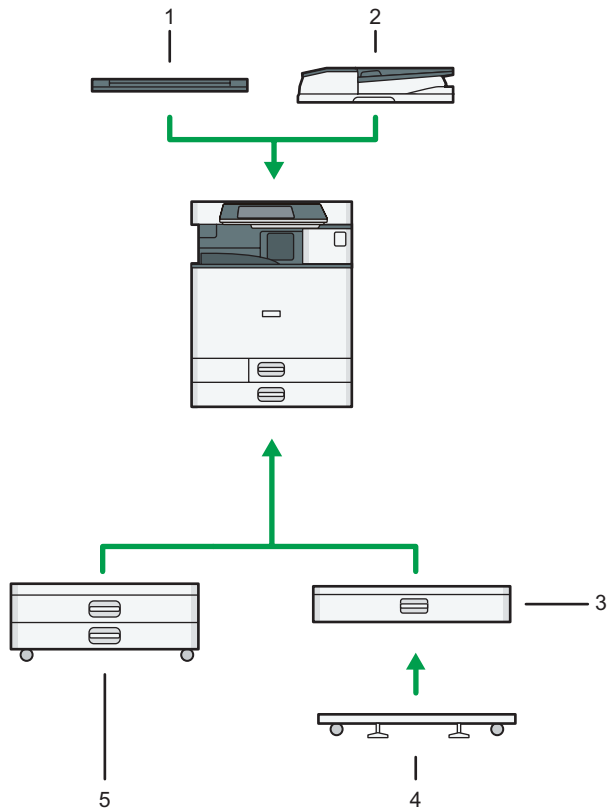

DGU002

1. 曝光玻璃盖

放低此盖压住原稿。

2. ADF

在此处装入一叠原稿。它们将自动送入。

3. 下纸盘

最多可装 550 张纸。

4. 用于下纸盘的轮脚台

要使用下纸盘，请安装轮脚台。

5. 下纸盘组

包含两个纸盘。最多可装 1,100 张纸。每个纸盘装 550 张。

机器控制面板的名称和功能指南

下图显示了选购件全部安装时本机的控制面板。

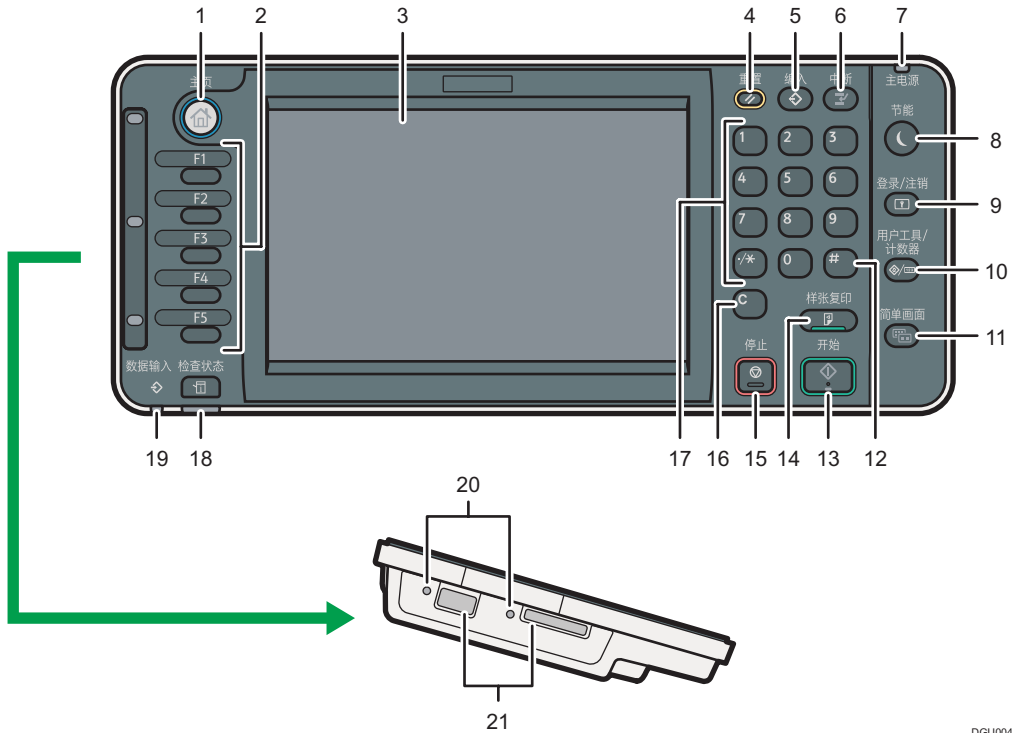

1. [主页]键

按下此键会显示[主页]屏幕。有关详细信息，请参见 p.29 “如何使用[主页]屏幕”。

2. 各功能键

工厂默认各功能键未注册任何功能。您可以注册常用的功能和程序。有关详细信息，请参见“开始使用” ④中的“配置功能键”。

3. 显示面板

显示每个功能的相应按键、操作状态或消息。请参见“开始使用” ④中的“如何使用控制面板上的各种屏幕”。

4. [重置]键

按下该键以清除当前设置。

5. [编入]键（复印机、文件服务器和扫描仪模式）

- 按它可以注册常用的设置，或者调用注册的设置。
请参见“便捷功能” ④中的“注册常用功能”。
- 按下该键可以编写清除或重置模式时或者打开主电源开关之后的初始显示默认值。
请参见“便捷功能” ④中的“更改初始屏幕的默认功能”。

DGU004

6. [中断]键

按下该键以中止复印。请参见“复印/文件服务器”中的“中断复印”。

7. 主电源指示灯

打开主电源开关时，主电源指示灯亮起。

8. [节能]键

按下可来回切换睡眠模式。请参见“开始使用”中的“节能”。

机器处于睡眠模式时，[节能]键缓慢闪烁。

9. [登录/注销]键

按下该键来登录或注销。

10. [用户工具/计数器]键

- 用户工具

按下该键来更改默认设置以满足您的要求。请参见“连接机器/系统设置”中的“访问用户工具”。

- 计数器

按下该键以检查或打印计数器值。请参见“维护和规格”中的“计数器”。

按下此键可以查找去何处订购耗材以及发生故障时电话拨往何处。也可以打印这些详细信息。请参见“维护和规格”中的“使用用户工具查看查询”。

11. [简单画面]键

按下此键可切换到简单画面。请参见“开始使用”中的“切换屏幕模式”。

12. [#]键 (输入键)

按下该键以确认输入的值或指定的条目。

13. [开始]键

按下该键以开始复印、打印、扫描或发送。

14. [样张复印]键

按下该键来制作单套复印件或打印件，以便在制作多套之前检查打印质量。请参见“复印/文件服务器”中的“样张复印”。

15. [停止]键

按此键可停止复印、扫描或打印等正在进行的作业。

16. [清除]键

按下该键以删除输入的数字。

17. 数字键

用来输入复印份数以及所选功能的数据。

18. [检查状态]键

按下此键可以查看机器的系统状态、每种功能的操作状态及当前作业。也可以显示作业历史及机器的维护信息。

19. 数据输入指示灯 (打印机模式)

本机接收到来自电脑的打印任务时会闪烁。请参见“打印”。

20. 介质访问指示灯

在介质插槽中插入内存存储设备时亮起。

21. 介质插槽

用于插入 SD 卡或 USB 闪存设备。

更改显示语言

您可以更改用于显示的语言。简体中文为默认设置。

1. 按下[用户工具/计数器]键。

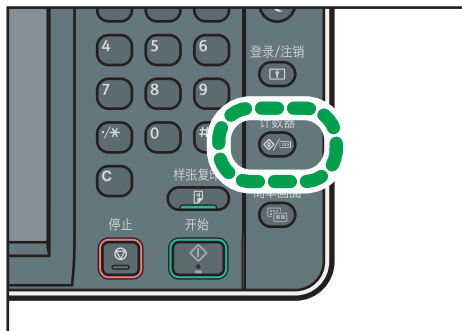

CXX005

2. 按语言键，直到出现您想要显示的语言。
3. 按下[用户工具/计数器]键。

如何使用[主页]屏幕

每种功能的图标会显示在[主页]屏幕上。

您可以在[主页]屏幕上添加常用程序的快捷方式。这些添加的快捷方式图标会显示在[主页]屏幕上。通过按快捷方式图标可轻松撤消程序。

要显示[主页]屏幕，请按下[主页]键。

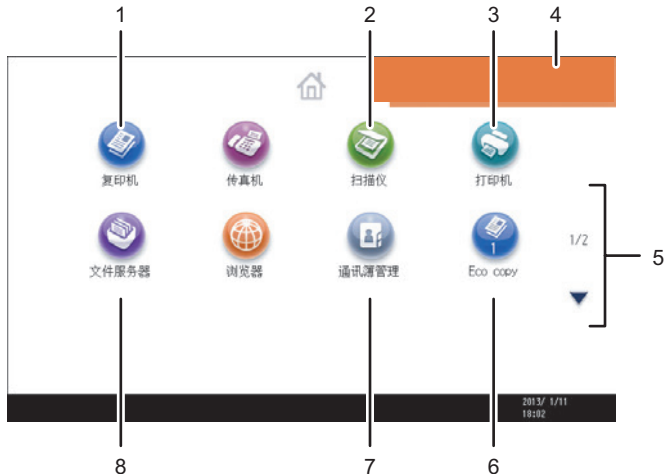

DGU005

1. [复印机]

按下此键进行复印。

有关如何使用复印功能的详细信息，请参见“复印/文件服务器”。

2. [扫描仪]

按下此键以扫描原稿并将图像保存为文件。

有关如何使用扫描仪功能的详细信息，请参见“扫描”。

3. [打印机]

按下此键以设置将机器用作打印机。

有关如何设置打印机功能的详细信息，请参见“打印”。

4. 主页屏幕图像

您可以在[主页]屏幕上显示图像，如公司标识。要更改图像，请参见“便捷功能”中的“在[主页]屏幕上显示图像”。

5. ▲/▼

图标无法显示在一页中时，按下此键换页。

6. 快捷方式图标

您可以在[主页]屏幕上添加程序的快捷方式。有关如何注册快捷方式的详细信息，请参见“便捷功能”中的“在[主页]屏幕上添加图标”。程序编号会显示在快捷方式底部。

7. [通讯簿管理]

按下以显示通讯簿。

有关如何使用通讯簿的详细信息，请参见“连接机器/系统设置”中的“通讯簿”。

8. [文件服务器]

按下此键在机器硬盘上保存或打印文件。

有关如何使用文件服务器功能的详细信息，请参见“复印/文件服务器”。

在[主页]屏幕上添加图标

您可以添加复印机或扫描仪模式中保存的程序的快捷方式。

注

- 在文件服务器模式下存储的程序无法在[主页]屏幕上注册快捷方式。
- 在标准屏幕上可显示最多含有 32 个字符的快捷方式名称。如果快捷方式名称的长度超过 32 个字符，则第 32 个字符会被替换为“...”。在简单屏幕上只可显示 30 个字符。如果快捷方式名称的长度超过 30 个字符，则第 30 个字符会被替换为“...”。
- 有关如何编制程序的详细信息，请参见 p.34 “在程序中注册功能”。
- 有关使用[编入]屏幕注册快捷方式的详细步骤，请参见便捷功能中的“在[主页]屏幕中注册程序快捷方式”。
- 最多可以注册 72 个功能和快捷方式的图标。如果达到上限值，可删除一些不用的图标。有关详细信息，请参见“便捷功能”中的“在[主页]屏幕上删除图标”。
- 您可以更改图标的位置。有关详细信息，请参见“便捷功能”中的“在[主页]屏幕上更改图标顺序”。

使用 Web Image Monitor 在[主页]屏幕上添加图标

1. 启动 Web Image Monitor。

有关详细信息，请参见“连接机器/系统设置”中的“使用 Web Image Monitor”。

2. 以管理员身份登录到 Web Image Monitor。

有关详细信息，请参见“安全指南”。

3. 指向[设备管理]，然后单击[设备主页管理]。

4. 单击[编辑图标]。

5. 指向您要添加的位置的[+可添加图标。]，然后单击[+添加]。

6. 选择要添加的功能或快捷方式图标。

7. 单击四次[确定]。

使用用户工具在[主页]屏幕上添加图标

使用以下步骤，在[主页]屏幕上注册复印机程序的快捷方式。

1. 注册程序。
2. 按下[用户工具/计数器]键。



CXX005

3. 按[编辑主页]。



4. 按[添加图标]。

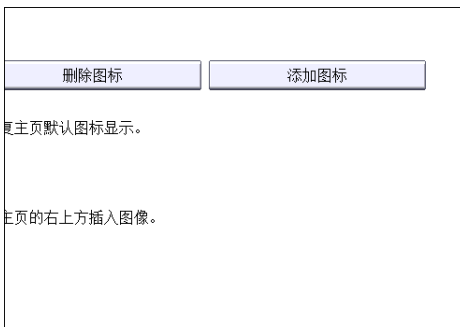

5. 按[程序]选项卡。



6. 确保选中[复印机程序]。



7. 选择要添加的程序。

8. 指定[空白]的显示位置。



9. 按[确定]。



10. 按下[用户工具/计数器]键。

↓ 注

- 按屏幕右上角的  查看在简单屏幕上的位置。

在程序中注册功能

根据不同的功能，可注册程序的数目也有所不同。

- 复印机：25 个程序
- 文件服务器：25 个程序
- 扫描仪：25 个程序

以下设置可注册到程序中：

复印机：

颜色模式、原稿类型、密度、特殊原稿、纸盘、保存文件（用户名、文件名和密码除外）、自动缩小/放大、创建页边距、印后处理、封页/隔页、编辑/颜色、双面/合并/连续、缩小/放大、份数

文件服务器（在初始文件打印屏幕上）：

双面复印件顶端到顶端、双面复印件顶端到底端、小册、杂志、印后处理、封页/隔页（页面指定/章节中的主纸盘除外）、编辑/印记、打印份数

扫描仪：

扫描设置、浓度、原稿进纸类型、发送文件类型/名称（安全设置和起始号除外）、保存文件（用户名、文件名和密码除外）、预览、从通讯簿选择的目的地、文字、主题、安全、回执

本节以复印功能为例讲述如何使用该功能在程序中注册功能。

1. 按控制面板左上角的[主页]键，然后按[主页]屏幕上的[复印机]图标。

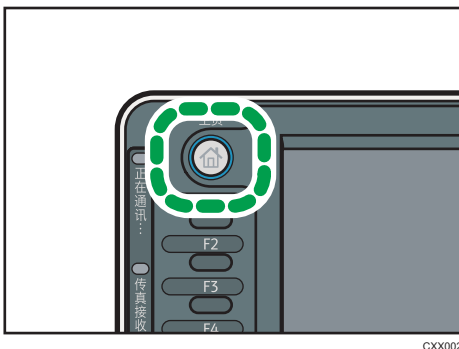

2. 编辑复印设置，使所有要储存在一个程序中的功能被选中。

3. 按[编入]键。

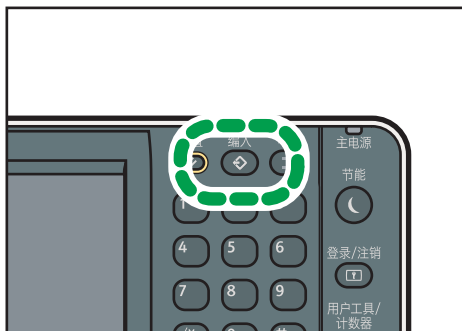

CXV045

4. 按[编入]。

5. 按要注册的程序编号。





6. 输入程序名称。

7. 按[确定]。

8. 按[退出]。

注

- 根据不同的功能，可输入的程序名称字符数也有所不同：
 - 复印机：34 个字符
 - 文件服务器：34 个字符
 - 扫描仪：34 个字符
- 将指定程序注册为默认值时，它的值便成为默认设置，当清除或重置模式时，或者在打开机器开关后，在不按[编入]键的情况下便会显示该值。请参见“便捷功能”中的“更改初始屏幕的默认功能”。
- 当您在程序中指定的纸盘为空并且其中包含多个装有相同尺寸纸张的纸盘时，将首先选择[纸盘纸张设置]选项卡中[纸盘优先顺序：复印机]下按优先级排列的纸盘。有关详细信息，请参见“连接机器/系统设置”中的“系统设置”。
- 机器通讯簿中注册的目的地可以注册到扫描仪模式的程序中。

- 仅当为[扫描仪特性]中的[目的地的编入设置]选择了[包含目的地]时，才能将目的地注册到扫描仪模式的程序中。有关这些设置的详细信息，请参见“扫描”中的“常规设置”。
- 具有保护代码的文件夹目的地不能注册到扫描仪模式的程序中。
- 关闭电源或按[重置]键不会删除所注册的程序，除非程序本身被删除或覆盖。
- 程序编号旁边带有的表示已经进行过设置。
- 程序可注册到[主页]屏幕且可轻松调用。有关详细信息，请参见“便捷功能”中的“在[主页]屏幕上注册程序快捷方式”及 p.30 “在[主页]屏幕上添加图标”。在文件服务器模式下存储的程序无法在[主页]屏幕上注册快捷方式。

程序示例

复印模式

程序名称	程序说明	效果
环保复印	在[双面/合并/连续]中指定[合并双面]。	这样可以节省纸张和碳粉。
带日期的机密复印	在[编辑/颜色]中，指定[预设印记]下的[机密]以及[日期印记]。	通过在复印件上打印“机密”和日期，您可以增强安全意识。
统一尺寸复印	在[特殊原稿]中指定[混合尺寸]并在初始显示中指定[自动缩小/放大]。	您可以在同一尺寸的纸张上打印各种尺寸的复印件，这样更便于管理。
带公司名称印记复印	在[编辑/颜色]中指定[用户印记]。	您可以在工作图纸或建筑图纸的复印件上打印您公司的名称。您需要预先在机器中注册公司名称。
缩略图复印	在[双面/合并/连续]中指定[合并单面]。	您最多可以将八页复印到一张单面纸上，从而节省纸张。
存储复印： XXXX (用文件夹名替代 XXXX)	在[保存文件]中的[要保存的目标文件夹]中指定文件夹。	您可以使用文件夹按用户名或预期用途整理保存的文件。

扫描模式

程序名称	程序说明	效果
轻松 PDF 扫描	在[扫描设置]中选择[全彩色:文字/照片]。在[发送文件类型/名称]中, 选择[文件类型]下的[PDF], 并在[文件名]下输入“伦敦分公司: 每日报表”等业务详细信息。	这样可以提高文件扫描效率。
高压压缩 PDF 扫描	在[扫描设置]中选择[全彩色:文字/照片], 并在[发送文件类型/名称]中选择[高压压缩 PDF]。	您可以压缩扫描文件的数据大小, 以便于发送和保存。
长期保存扫描	在[发送文件类型/名称]中选择[PDF/A]。	您可以轻松地将文件数字化成“PDF/A”文件格式, 这种格式适合长期存储。
统一尺寸扫描	在[扫描设置]的[扫描尺寸]中选择[混合原稿尺寸], 并在[编辑]下的[缩小/放大]中指定扫描数据的印后尺寸。	您可以在重新打印扫描数据时跳过统一尺寸的这一步骤。
数字签名扫描	在[发送文件类型/名称]的[文件类型]中指定[PDF], 并指定[数字签名]。	您可以为诸如合同之类的重要文件添加数字签名, 从而能检测到任何数据篡改行为。
分割文件扫描	在[原稿进纸类型]中选择[分割]。	通过将多页原稿分成指定页数的多个组, 您可以将多页原稿扫描为一个文件。
高分辨率扫描	指定相关设置以节省 TIFF 文档的扫描数据。同时, 在[扫描设置]中指定较高的分辨率。	扫描的文件会保留原稿的大多数细节, 但数据大小可能会相当庞大。
批量文件扫描	在[原稿进纸类型]中选择[批量]。	您可以对大量原稿进行多次扫描, 并将扫描的原稿作为单个作业发送。
扫描到 XXXX (用目的地名称替代 XXXX)	从机器通讯簿中注册的列表中选择电子邮件或文件夹目的地, 然后指定扫描设置。	如果要注册通常使用的目的地和扫描设置, 在发送扫描的文件时可以跳过这些步骤来指定它们。

程序名称	程序说明	效果
存储扫描： XXXX (用文件夹名替代 XXXX)	在[保存文件]中的[要保存的目标文件夹]中指定文件夹。	您可以使用文件夹按用户名或预期用途整理保存的文件。

↓ 注

- 有些功能可能无法注册，具体取决于所安装的选购件。有关详细信息，请参见“开始使用”中的“要求配置选购件的功能”。
- 上述程序名称仅为示例而已。您可以根据自己的目标，为程序分配任意名称。
- 根据您的业务详细信息或者要扫描的文件类型，我们可能会建议您不要注册程序。

打开/关闭电源

主电源开关位于机器右侧。打开这个开关时，主电源会打开，并且控制面板右侧的主电源指示灯会亮起。关闭这个开关时，主电源会关闭，并且控制面板右侧的主电源指示灯会熄灭。这样做时，机器电源被切断。

2

打开主电源

1. 确保电源线牢牢地插入墙壁电源插座中。
2. 打开主电源开关盖，然后推动主电源开关。

主电源指示灯点亮。

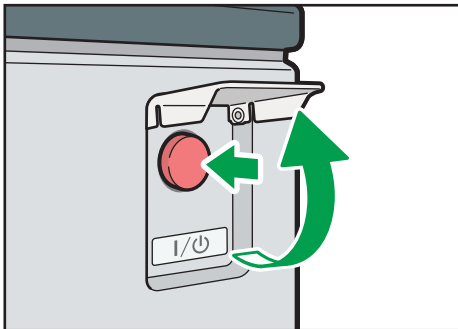

关闭主电源

⚠ 注意

- 从墙壁电源插座上拔掉电源线时，请一定拔插头，而不是拔电源线。拔电源线可能会损坏电源线。使用损坏的电源线可能会导致火灾或触电。

★ 重要信息

- 机器正在运行时，不要切断电源。
- 关闭主电源时请勿按住主电源开关。这样做会强制关闭机器的电源，而且可能会损坏硬盘或内存并引起故障。

1. 打开主电源开关盖，然后推动主电源开关。

主电源指示灯熄灭。关机时主电源会自动关闭。如果控制面板上的屏幕没有消失，请与服务代表联系。

显示验证屏幕时

如果启用了基本验证、Windows 验证、LDAP 验证或集成服务器验证，则显示屏上会出现验证屏幕。只有在您输入自己的登录用户名和登录密码以后，您才能操作机器。如果启用了用户代码验证，您必须先输入用户代码才能使用机器。

如果能使用机器，就可以说已登录。当您离开可操作状态时，可以说已注销。登录机器后，请务必注销以防止未经授权的使用。

★重要信息

- 向用户管理员索要登录用户名、登录密码和用户代码。有关用户验证的详细信息，请参见“安全指南”📖。
- 在用户代码验证时输入的用户代码是在通讯簿中作为“用户代码”注册的数值。

使用控制面板进行用户代码验证

本节介绍了当启用了用户代码验证时使用控制面板登录机器的步骤。

如果启用了用户代码验证，就会出现一个提示您输入用户代码的屏幕。

1. 输入用户代码（最多八位数），然后按[确定]。

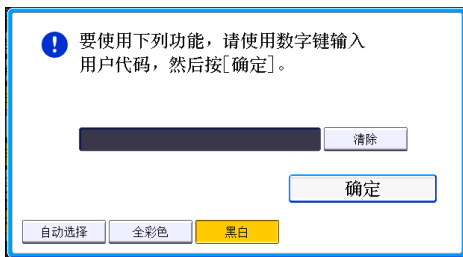

使用控制面板登录

本节介绍了当设置基本验证、Windows 验证、LDAP 验证或集成服务器验证时登录到机器的步骤。

1. 按[登录]。

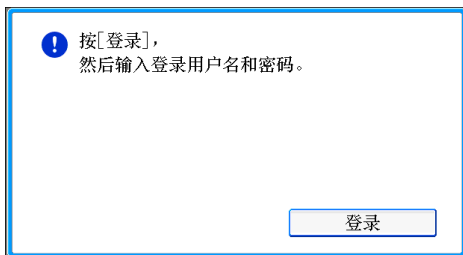

2. 输入登录用户名，然后按[确定]。

3. 输入登录密码，然后按[确定]。

通过用户验证后，就会出现您正使用的功能的屏幕。

使用控制面板注销

本节介绍了当设置基本验证、Windows 验证、LDAP 验证或集成服务器验证时注销机器的步骤。

★重要信息

- 为了防止未经授权的人员使用本机器，使用完机器之后要注销。

1. 按[登录/注销]键。

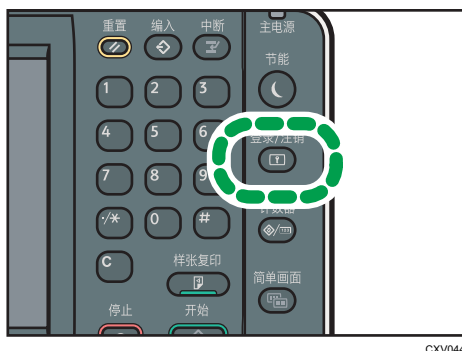

CXV044

2. 按[是]。

放置原稿

在曝光玻璃上放置原稿

⚠ 注意

- 放下 ADF 时，请勿用手接触铰链和曝光玻璃。否则您的手或手指可能会被夹伤。

★ 重要信息

- 请勿用力抬起 ADF。否则，ADF 的盖板可能会打开或损坏。

1. 抬起曝光玻璃盖板或 ADF。

务必将曝光玻璃盖板或 ADF 抬高 30 度以上。否则，可能无法正确检测原稿的尺寸。

2. 将原稿正面朝下放置在曝光玻璃上。原稿应与左后角对齐。

开始扫描第一页。

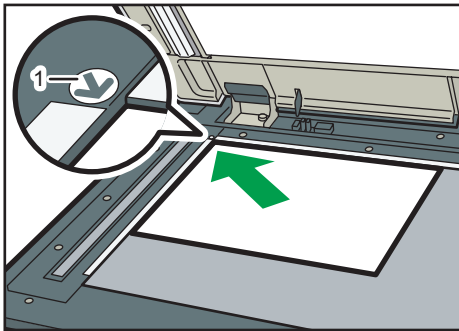

CVA054

1. 定位标记

3. 放下曝光玻璃盖板或 ADF。

在自动送稿器上放置原稿

请确保不要挡住传感器或凌乱地装入原稿。否则会导致机器检测原稿尺寸不正确或显示卡纸信息。请确保不要将原稿或其他物体放在顶盖上。否则可能会引发故障。

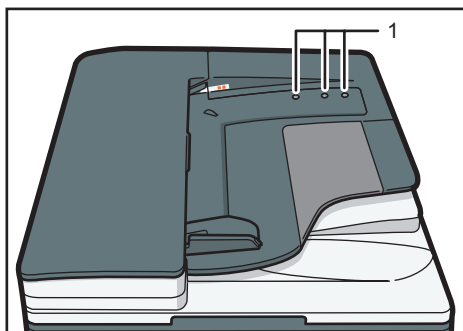

CSN003

1. 传感器

1. 将原稿导板调至原稿尺寸。
2. 将对齐的原稿直接正面朝上放入 ADF。

请勿高出限制标记堆放原稿。

第一页应该在最上面。

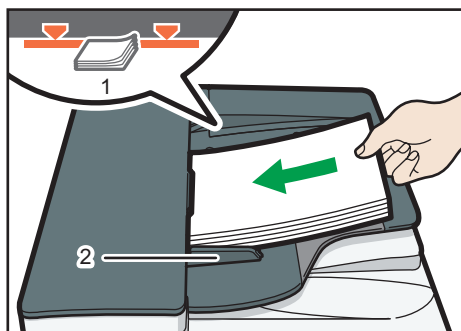

CSN004

1. 限制标记
2. 原稿导板

3. 复印

本章介绍常用的复印机功能和操作。有关本章未包含的信息，请参见随附光盘上的“复印/文件服务器”^⑧。

基本步骤

要制作复印件，请将原稿放置在曝光玻璃上或 ADF 中。

将原稿放在曝光玻璃上时，应从要复印的第一页开始。将原稿放入 ADF 中时，应将第一页放在最上面。

有关在曝光玻璃上放置原稿的详细信息，请参见 p.42 “在曝光玻璃上放置原稿”。

有关在 ADF 中放置原稿的详细信息，请参见 p.42 “在自动送稿器上放置原稿”。

若要使用普通纸以外的纸张进行复印，请根据所用纸张重量在“用户工具”中指定纸张类型。有关详细信息，请参见“连接机器/系统设置”^③中的“纸盘纸张设置”。

1. 按控制面板左上角的[主页]键，然后按[主页]屏幕上的[复印机]图标。

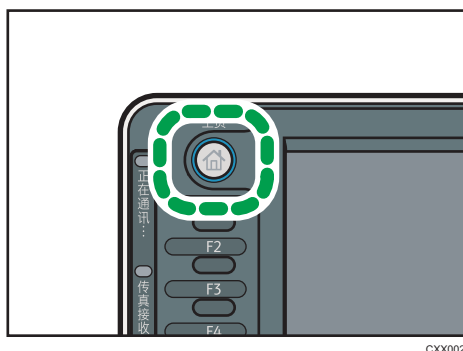

2. 请确认没有保留之前的设置。

如果保留有之前的设置，请按[重置]键。

3. 放置原稿。

4. 进行所需的设置。

5. 用数字键输入复印份数。

可输入的最大复印数量为 999。

6. 按下[开始]键。

将原稿放在曝光玻璃上复印时，在扫描完所有原稿后，按[#]键。有些功能，如批量模式，可能要求在原稿放入 ADF 后，按[#]键。请按照屏幕显示信息操作。

7. 复印作业完成后，按[重置]键清除设置。

自动缩小/放大

机器可以自动检测原稿尺寸，然后根据您选择的纸张大小选择相应的复印比例。



CKN008

★重要信息

- 如果在按下[自动缩小/放大]后选择复印比例，[自动缩小/放大]将被取消，且图像无法自动旋转。

这在将不同尺寸的原稿复印到相同尺寸的纸张上时十分有用。

如果原稿的放置方向与要复印的目标纸张的放置方向不同，机器会将原图像旋转 90 度以使其正确地对应要复印的纸张（旋转复印）。例如，要缩小 A3 (11 × 17) 原稿以适合 A4 (8¹/₂ × 11) 纸张，请选择装有 A4 (8¹/₂ × 11) 纸张的纸盘，然后按[自动缩小/放大]。图像将自动旋转。有关旋转复印的详细信息，请参见复印/文件服务器中的“旋转复印”。

在该功能下可使用的原稿尺寸与方向如下：

原稿位置	原稿尺寸和方向
曝光玻璃	A3、B4 JIS、A4、B5 JIS、A5、8 ¹ / ₂ × 13
ADF	A3、B4 JIS、A4、B5 JIS、A5、B6 JIS、11 × 17、8 ¹ / ₂ × 11、8 ¹ / ₂ × 13

1. 按[自动缩小/放大]。

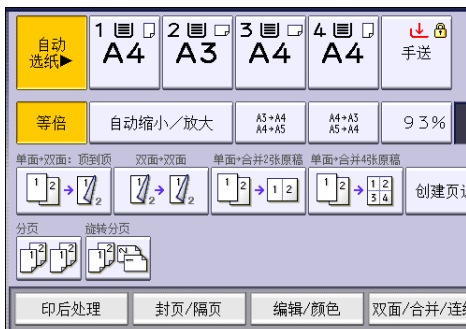

2. 选择纸张尺寸。
3. 放置原稿，然后按[开始]键。

双面复印

将两张单面页或一张双面页复印到一张双面页上。在复印期间，图像会偏移以留出装订边距。

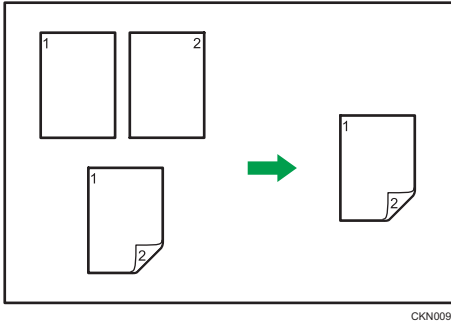

CKN009

有两种类型的双面复印。

单面→双面

将两张单面页复印到一张双面页上。

双面→双面

将一张双面页复印到一张双面页上。

生成的复印图像会因放置原稿的方向而异 (↻或↻)。

原稿方向和完成的复印件

要进行双面复印，请根据想要的输出结果选择原稿和复印件的方向。

原稿	放置原稿	原稿方向	方向	复印
			顶端到顶端	
			顶端到底端	
			顶端到顶端	



1. 按[双面/合并/连续]。



2. 确保选中[双面]。如果未选择[双面]，请按[双面]。

3. 请根据想要的输出结果选择[单面→双面]或[双面→双面]。

要改变原稿或复印件方向，请按[方向]。

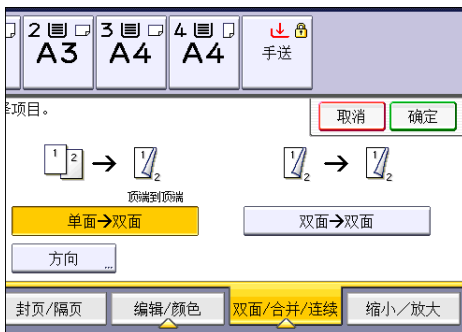

4. 按[确定]。

5. 放置原稿。

6. 按[特殊原稿]。

7. 选择原稿方向，然后按[确定]。



8. 按下[开始]键。

指定原稿和复印方向

如果原稿是双面，或者想要复印到纸张的两面上，则选择原稿和复印件的方向。

- 顶端到顶端

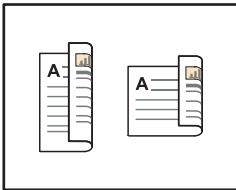

CKN011

- 顶端到底端

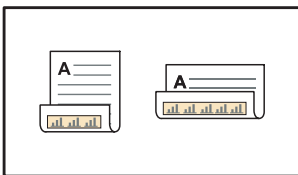

CKN012

1. 按[方向]。

2. 如果原稿是双面的，则为[原稿：]选择[顶端到顶端]或[顶端到底端]。



3. 为[复印件：]选择[顶端到顶端]或[顶端到底端]。

4. 按[确定]。

合并复印

此模式可用于自动选择复印比例并将原稿复印到单张复印纸上。

机器会选择 25% - 400%之间的复印比例。如果原稿方向与复印纸方向不同，机器会自动将图像旋转 90 度以便正确复印。

原稿方向和合并图像位置

合并图像位置会因原稿方向和要合并的原稿数量不同而有所差异。

- 纵向 (☑) 原稿

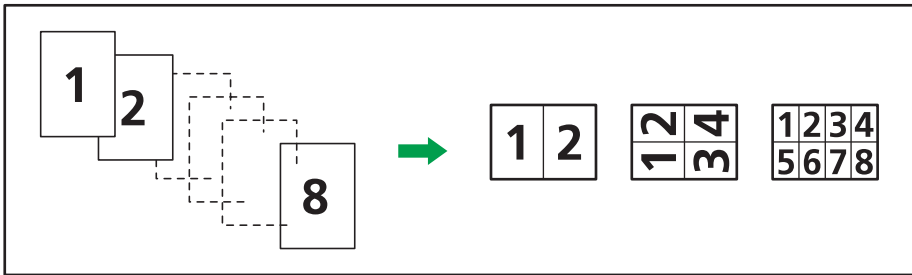

CKN015

- 横向 (☐) 原稿

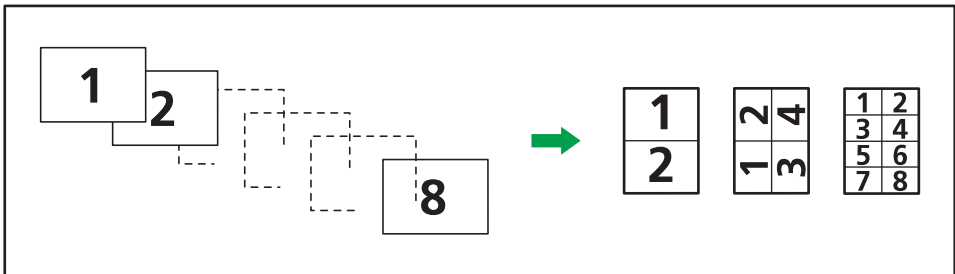

CKN016

放置原稿 (原稿放入 ADF)

合并功能中的复印顺序默认值是[从左到右]。若要在 ADF 中从右向左复印，请将原稿正面朝下放置。

- 从左到右读取原稿

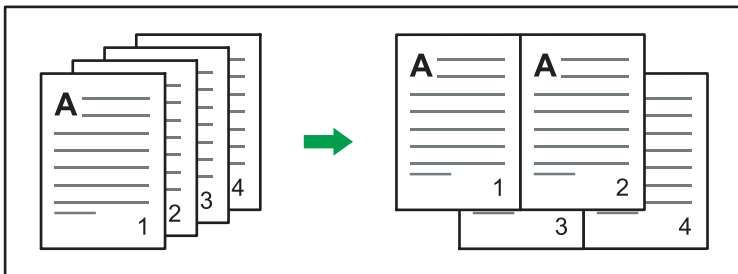

CKN010

- 从右到左读取原稿

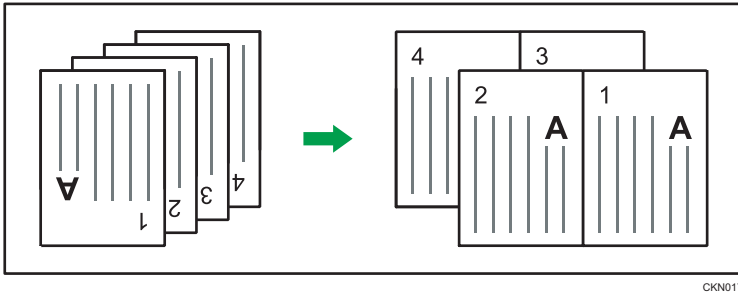

CKN017

3

单面合并

将多页合并到一张纸的一面。



CKN014

有六种单面合并。

单面两张原稿 → 合并单面

将两张单面原稿复印到一张纸的一面。

单面四张原稿 → 合并单面

将四张单面原稿复印到一张纸的一面。

单面八张原稿 → 合并单面

将八张单面原稿复印到一张纸的一面。

双面两页 → 合并单面

将一份双面原稿复印到一张纸的一面。

双面四页 → 合并单面

将两份双面原稿复印到一张纸的一面。

双面八页 → 合并单面

将四张双面原稿复印到一张纸的一面。

1. 按[双面/合并/连续]。



3

2. 按[合并]。

3. 为[原稿：]选择[单面]或[双面]。

如果您选择[双面]，就可以更改方向。

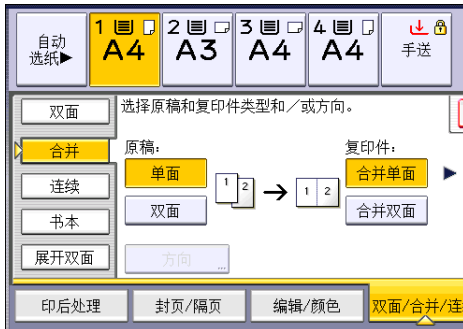

4. 按[合并单面]。

5. 选择要合并的原稿的页数。

6. 按[确定]。

7. 选择纸张尺寸。

8. 放置原稿，然后按[开始]键。

双面合并

将原稿的不同页面合并到一张纸的两面。

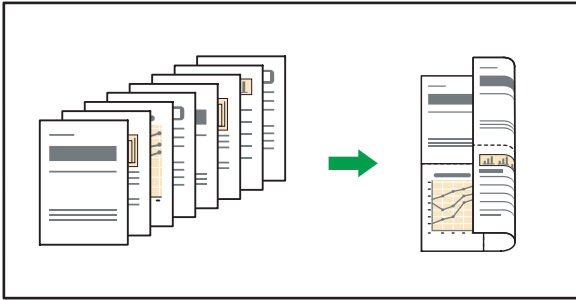

CKN074

有六种双面合并。

单面四张原稿 → 合并双面

将四张单面原稿复印到一张纸的两面，每面两页。

单面八张原稿 → 合并双面

将八张单面原稿复印到一张纸的两面，每面四页。

单面十六张原稿 → 合并双面

将十六张单面原稿复印到一张纸的两面，每面八页。

双面四页 → 合并双面

将两份双面原稿复印到一张纸的两面，每面两页。

双面八页 → 合并双面

将四张双面原稿复印到一张纸的两面，每面四页。

双面十六页 → 合并双面

将八张双面原稿复印到一张纸的两面，每面八页。

1. 按[双面/合并/连续]。



2. 按[合并]。

3. 为[原稿：]选择[单面]或[双面]。

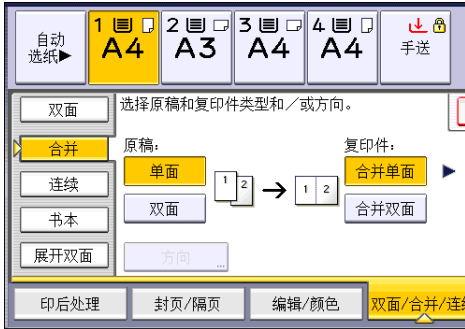

3

4. 按[合并双面]。
5. 按[方向]。
6. 为[原稿：]和/或[复印件：]选择[顶端到顶端]或[顶端到底端]，然后按[确定]。
7. 选择要合并的原稿的页数。
8. 按[确定]。
9. 选择纸张尺寸。
10. 放置原稿，然后按[开始]键。

在手送台的自定义尺寸纸张上进行复印

从手送台可以送入横向长度为 148.0 - 457.2 mm (5.83 - 18.00 英寸)，纵向长度为 90.0 - 320.0 mm (3.55 - 12.59 英寸) 的纸张。

1. 在手送台纸盘中正面朝下装入纸张。
将自动选择手送台 (☰)。
2. 按[#]键。
3. 按[纸张尺寸]。
4. 按[自定义尺寸]。
5. 使用数字键输入横向尺寸，然后按[#]。

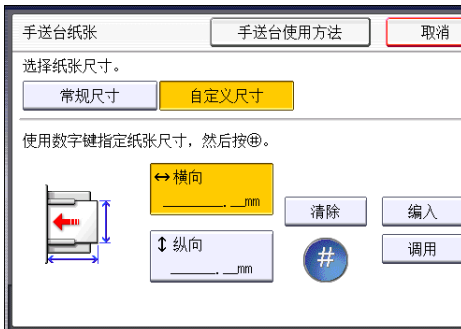

6. 使用数字键输入纵向尺寸，然后按[#]。
7. 按两次[确定]。
8. 放置原稿，然后按[开始]键。

复印到信封上

本节描述如何复印到正常尺寸或自定义尺寸的信封上。将原稿放在曝光玻璃上，并将信封放在手送台或纸盘中。

请根据所用信封的重量指定纸张厚度。有关纸张重量和厚度与可用信封尺寸之间关系的详细信息，请参见 p.105 “推荐的纸张尺寸和类型”。

有关处理信封、支持的信封类型以及如何装入信封，请参见 p.111 “信封”。

★重要信息

- 信封无法使用双面功能。如果指定了双面功能，请按[单面→双面：顶到顶]以取消设置。

要复印到自定义尺寸信封上，您必须指定信封的尺寸。指定信封横向和纵向的长度。

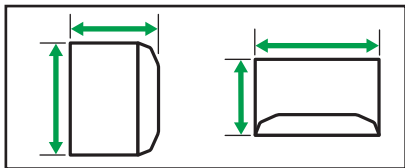
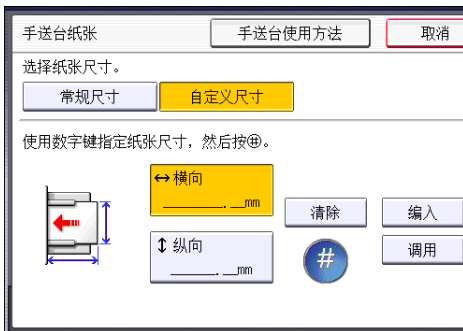

CJF005

↔: 横向

↑↓: 纵向

请务必在横向尺寸中包括完全打开的信封口盖。

从手送台纸盘装入信封复印

使用此功能前，请从用户工具中的[纸盘纸张设置]下为纸张类型选择[信封]。有关详细信息，请参见“连接机器/系统设置”中的“纸盘纸张设置”。

1. 从手送台正面朝下装入信封。

将自动选择手送台 (☰)。

2. 按[#]键。

3. 按[纸张尺寸]。
4. 指定信封尺寸，然后按两次[确定]。
5. 放置原稿，然后按[开始]键。

从纸盘装入信封复印

使用此功能前，请从用户工具中的[纸盘纸张设置]下指定纸张尺寸和类型。对于纸张类型，请选择[信封]。有关详细信息，请参见“连接机器/系统设置”中的“纸盘纸张设置”。

1. 选择信封装入的纸盘。

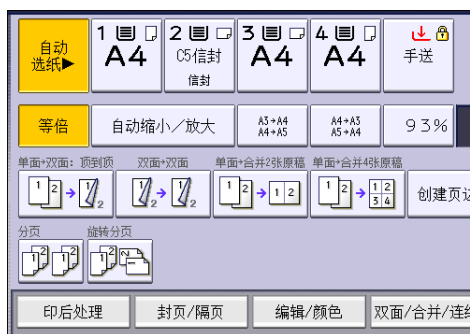

2. 放置原稿，然后按[开始]键。

分页

机器会按次序将复印件配成套。

★重要信息

- 如果使用了旋转分页，就不能使用手送台。

分页

按次序将复印件配成套。



CKN018

旋转分页

每隔一套复印件就被旋转 90 度 (⌛)，然后再输出至复印纸盘。

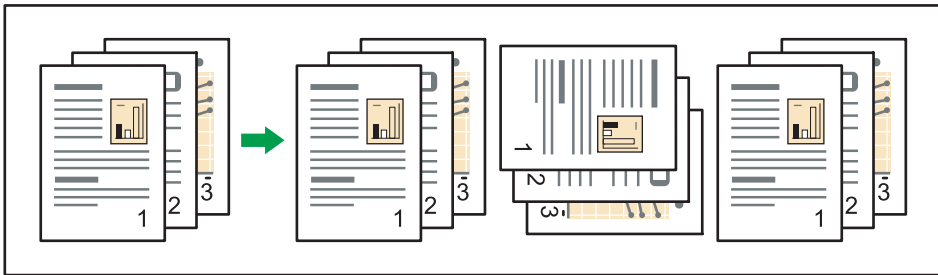

CKN019

要使用旋转分页功能，需要两个装有相同尺寸与类型的纸张，但方向 (⌛) 不同的纸盘。有关详细信息，请参见“连接机器/系统设置”中的“纸盘纸张设置”。

1. 按[印后处理]。



2. 选择[分页]或[旋转分页]，然后按[确定]。



3. 使用数字键输入复印件份数。

4. 放置原稿。

要确认印后处理的类型，请按[样张复印]键。

5. 按下[开始]键。

更改份数

您可以在复印期间更改复印件份数。

★重要信息

- 只有选择了分页功能时，该功能才能使用。

1. 显示“正在复印”时，请按[停止]键。

2. 使用数字键输入复印件份数。

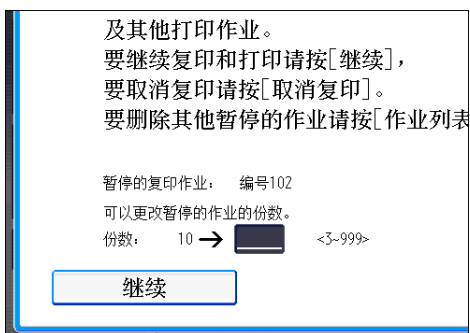

3. 按[继续]。

重新开始复印。

将数据保存在文件服务器中

文件服务器使您可以将使用复印功能读取的文件储存在本机的硬盘中。您以后如有需要便可以打印它们。

您可以在文件服务器屏幕上查看保存的文件。有关文件服务器的详细信息，请参见 p.89 “存储数据”。

1. 按[保存文件]。

3



2. 若有必要，请输入用户名、文件名和密码。

3. 根据需要指定存储文件的文件夹。

4. 按[确定]。

5. 放置原稿。

6. 进行原稿扫描设置。

7. 按下[开始]键。

将扫描好的原稿储存在内存中，然后复印一份。要储存其他文件，请在复印完成后做此操作。

4. 打印

本章介绍常用的打印机功能和操作。有关本章未包含的信息，请参见随附 CD-ROM 中的“打印”。

快速安装

使用本机附带的 CD-ROM，您可以轻松地安装打印机驱动程序。

使用快速安装，系统会将 PCL 6 打印机驱动程序安装在网络环境中，并且会设置标准 TCP/IP 端口。

★重要信息

- 安装驱动程序需要管理打印机权限。请以管理组成员身份登录。

1. 退出所有应用程序。（不要关闭本手册。）

2. 将附带的 CD-ROM 插入计算机的 CD-ROM 驱动器中。

如果出现了[自动播放]对话框，单击[运行 SETUP.EXE]。

如果您在使用的计算机运行的是 Windows 8 或 Windows Server 2012，那么当屏幕右上角出现这些信息时，请单击驱动器和 CD-ROM 名称，然后单击[运行 SETUP.EXE]。

3. 请选择界面语言，然后单击[确定]。

4. 单击[快速安装]。

5. [许可协议]对话框中出现软件许可协议。阅读该协议后，单击[我接受许可协议。]，然后再单击[下一步]。

6. 单击[下一步]。

7. 在[选择打印机]对话框中选择要使用的机器型号。

8. 单击[安装]。

9. 根据需要配置用户代码、默认打印机和共享打印机。

10. 单击[继续]。

安装程序启动。

若出现[用户帐户控制]对话框，请单击[是]或[继续]。

11. 单击[完成]。

当系统提示重启计算机时，请根据出现的指示重启计算机。

12. 单击安装程序第一个窗口中的[退出]，然后取出 CD-ROM。

显示打印机驱动程序属性

本节介绍如何从[设备和打印机]打开打印机驱动程序属性。

★重要信息

- 更改打印机设置需要管理打印机的权限。请以管理组成员身份登录。
- 不能为个别用户更改机器默认设置。在打印机属性对话框中所作的设置对所有用户都有效。

1. 在[开始]菜单中，单击[设备和打印机]。
2. 右击要使用的打印机图标。
3. 单击[打印机属性]。

标准打印

★重要信息

- 默认设置为双面打印。如果仅要单面打印，请为双面打印设置选择[关]。
- 如果在机器处于低功耗模式或睡眠模式时通过 USB 2.0 发送打印作业，在打印作业完成时，计算机上仍可能出现错误信息。在这种情况下，请检查文件是否已打印。

使用 PCL 6 打印机驱动程序时

1. 单击窗口左上角的写字板菜单按钮，然后单击[打印]。
2. 在[选择打印机]列表中，选择要使用的打印机。
3. 单击[打印首选项]。
4. 在“作业方式:”列表中，选择[普通打印]。
5. 在“文件尺寸:”列表中，选择要打印的原稿尺寸。
6. 在“打印方向:”列表中，选择[纵向]或[横向]作为原稿方向。
7. 在“输入纸盘:”列表中，选择包含要打印纸张的纸盘。
如果在[输入纸盘:]列表中选择“自动选择纸盘”，则机器会根据指定的纸张尺寸和类型自动选择源纸盘。
8. 在“纸张类型:”列表中，选择装入纸盘的纸张类型。
9. 在彩色/黑白:列表中，选择[彩色]或[黑白]。
10. 若要打印多份，请在“份数:”框中指定份数。
11. 单击[确定]。
12. 从应用程序的[打印]对话框开始打印。

在纸张的两面上打印

本节介绍如何使用打印机驱动程序在每页纸的两面上进行打印。

★重要信息

- 可以在纸张的两面上进行双面打印的纸张类型如下：
 - 普通纸(60 到 81 g/m²)、再生纸、特殊纸 1、特殊纸 2、特殊纸 3、中等厚度纸(82 至 105 g/m²)、厚纸 1(106 至 169 g/m²)、厚纸 2(170 至 220 g/m²)、厚纸 3(221 至 256 g/m²)、薄纸(52 至 59 g/m²)、颜色纸、印有信头的信纸、印有图案的纸张、胶膜纸、卡片纸



4

使用 PCL 6 打印机驱动程序时

- 单击窗口左上角的写字板菜单按钮，然后单击[打印]。
- 在[选择打印机]列表中，选择要使用的打印机。
- 单击[打印首选项]。
- 单击[详细的设置]选项卡。
- 在“菜单:”框中，单击[编辑]图标。
- 在“双面:”列表中选择装订输出页的方式。
- 如有必要，请更改任何其他打印设置。
- 单击[确定]。
- 从应用程序的[打印]对话框开始打印。

双面打印类型

通过指定装订边缘，您可以选择装订页的翻页方式。

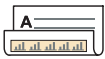
方向	向左翻页	向上翻页
纵向		
横向		

将多页合并为一页

本节介绍如何在一张纸上打印多页。可使用合并打印功能将多页缩小在一张纸上进行打印以节省纸张。

使用 PCL 6 打印机驱动程序时

1. 单击窗口左上角的写字板菜单按钮，然后单击[打印]。
2. 在[选择打印机]列表中，选择要使用的打印机。
3. 单击[打印首选项]。
4. 单击[详细的设置]选项卡。
5. 在“菜单:”框中，单击[编辑]图标。
6. 在“版面:”列表中选择合并模式，然后在“页面顺序:”列表中指定合并页面的方式。
要在每页周围划边框线，请选择[划边框线]。
7. 如有必要，请更改任何其他打印设置。
8. 单击[确定]。
9. 从应用程序的[打印]对话框开始打印。

4

合并打印的类型

通过此功能，您可以将尺寸缩小的 2、4、6、9 或 16 个页面打印到单个页面上，并且指定合并打印的页面顺序模式。如果将 4 页以上合并到一张纸上，可以使用四种模式。

下面的插图显示了 2 个和 4 个页面合并的示例页面顺序模式。

每张两页

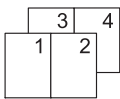
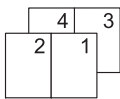
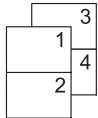
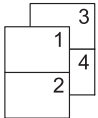
方向	从左到右/顶端到底端	从右到左/顶端到底端
纵向		
横向		

每张四页

右侧，然后下面	下面，然后右侧	左侧，然后下面	下面，然后左侧																
<table border="1"><tr><td>1</td><td>2</td></tr><tr><td>3</td><td>4</td></tr></table>	1	2	3	4	<table border="1"><tr><td>1</td><td>3</td></tr><tr><td>2</td><td>4</td></tr></table>	1	3	2	4	<table border="1"><tr><td>2</td><td>1</td></tr><tr><td>4</td><td>3</td></tr></table>	2	1	4	3	<table border="1"><tr><td>3</td><td>1</td></tr><tr><td>4</td><td>2</td></tr></table>	3	1	4	2
1	2																		
3	4																		
1	3																		
2	4																		
2	1																		
4	3																		
3	1																		
4	2																		

在信封上进行打印

使用打印机驱动程序和控制面板正确配置纸张设置。

使用控制面板配置信封设置

1. 在纸盘中装入信封。
2. 按下[用户工具/计数器]键。

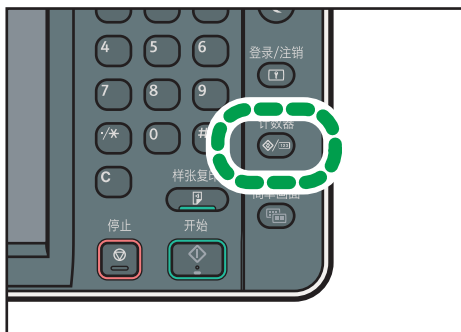

CXX005

3. 按[纸盘纸张设置]。
4. 选择装入信封的纸盘的纸张尺寸设置。
5. 选择信封尺寸，然后按[确定]。
6. 按[▼向后]。
7. 选择装入信封的纸盘的纸张类型设置。
8. 在“纸张类型”区域按[信封]，然后在“纸张厚度”区域选择适当的项目。
9. 按[确定]。
10. 按下[用户工具/计数器]键。

使用打印机驱动程序在信封上进行打印

使用 PCL 6 打印机驱动程序时

1. 单击窗口左上角的写字板菜单按钮，然后单击[打印]。
2. 在[选择打印机]列表中，选择要使用的打印机。
3. 单击[打印首选项]。
4. 在“文件尺寸:”列表中，选择信封尺寸。
5. 在“输入纸盘:”列表中，选择装入信封的纸盘。

6. 在“纸张类型:”列表中, 选择[信封]。
7. 如有必要, 请更改任何其他打印设置。
8. 单击[确定]。
9. 从应用程序的[打印]对话框开始打印。

使用文件服务器进行保存和打印

利用文件服务器功能，可将文件保存在机器硬盘中，这样即可根据需要编辑又可打印这些文件。

★重要信息

- 自带驱动程序的应用程序如 PageMaker 等，不支持该功能。
- 系统正在将数据发送到文件服务器时，请勿取消文件传送过程。该过程可能无法正确取消。如果您意外取消了打印作业，请使用机器的控制面板来删除传送的数据。有关如何删除文件服务器中保存的文件的详细信息，请参见“复印/文件服务器”中的“删除保存的文件”或者 Web Image Monitor 帮助。
- 最多可在文件服务器中保存 3,000 个文件。已经保存 3,000 个文件后，无法再保存新的文件。在下列情况下，即使尚未保存 3,000 个文件，也无法继续保存新的文件：
 - 一份文件的页数超过 2,000 页。
 - 机器中保存的总页数和发送的数据已达到 9,000（根据打印数据，该数量可能会少一些）页。
 - 硬盘已满。

您可以将客户端计算机上创建的数据发送到文件服务器。

在文件服务器中保存文件

★重要信息

- 如果没有将机器用作文件服务器用途，则该服务器中可以保存的最大文件数可能会小于规格中所述的数量。

1. 单击窗口左上角的写字板菜单按钮，然后单击[打印]。
2. 在“选择打印机”列表中，选择要使用的打印机。
3. 单击[打印首选项]。
4. 在“作业方式:”列表中，单击[文件服务器]。
5. 单击[详细资料...]
6. 根据需要，输入用户识别号码、文件名、密码和用户名。
7. 在“文件夹编号”框中指定用于保存文件的文件夹编号。
如果在“文件夹编号:”框中指定“0”，则将在共享文件夹中保存文件。
8. 如果该文件夹具有密码保护，请在“文件夹密码:”框中输入密码。
9. 单击[确定]。
10. 如有必要，请更改任何其他打印设置。
11. 单击[确定]。

12. 从应用程序的[打印]对话框开始打印。

↓ 注

- 您可以使用控制面板打印文件服务器中保存的文件。有关详细信息，请参见 p.91 “打印保存的文件”。

管理保存在文件服务器中的文件

如果使用 TCP/IP 将本机配置为网络打印机，则您可以从连接到网络的客户端计算机使用 Web Image Monitor，查看或删除机器的文件服务器中保存的文件。您可以不操作控制面板而通过远程方式进行打印以及操作本机。

5. 扫描

本章介绍常用的扫描仪功能和操作。有关本章未包含的信息，请参见随附 CD-ROM 中的“扫描”⑤。

使用扫描到文件夹时的基本步骤

★重要信息

- 进行此步骤前，请参见“扫描”⑤中的“准备通过扫描到文件夹进行发送”，并确认目的地计算机的详细资料。此外，另请参见“连接机器/系统设置”⑤中的“注册文件夹”，并在通讯簿中注册目的地计算机的地址。

1. 按控制面板左上角的[主页]键，然后按[主页]屏幕上的[扫描仪]图标。

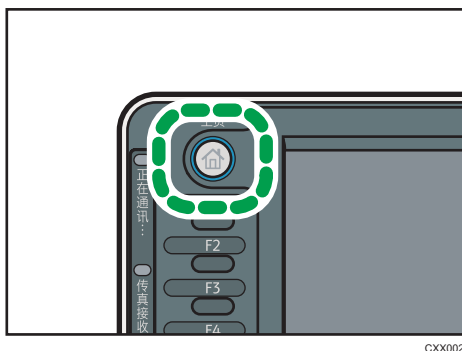

CXX002

2. 请确认没有保留之前的设置。

如果保留之前的设置，请按[重置]键。

3. 按[文件夹]选项卡。



4. 放置原稿。

5. 必要时，根据要扫描的原稿指定扫描设置。



例如：用彩色/双面模式扫描文件，并保存为 PDF 文件。

- 按[扫描设置]，然后在[原稿类型]选项卡中按[全彩色:文字/照片]。
- 按[原稿进纸类型]，然后按[双面原稿]。
- 按[发送文件类型/名称]下的[PDF]。

6. 指定目的地。

可指定多个目的地。

7. 按下[开始]键。

在运行 Windows 的计算机上创建共享文件夹/确认计算机信息

以下步骤说明如何在运行 Windows 的计算机上创建共享文件夹，以及如何确认计算机的信息。在这些示例中，操作系统为 Windows 7 Ultimate，并且计算机是网络域中的成员。写下已确认的信息。

步骤 1：确认用户名和计算机名称

确认您要向其发送扫描文件的用户名和计算机名称。

1. 在[开始]菜单上，指向[所有程序]，再指向[附件]，然后单击[命令提示符]。
2. 输入命令“ipconfig/all”，然后按[回车]键。
3. 确认计算机名称。

计算机的名称显示在[主机名]下。

您还可以确认 IPv4 地址。显示在[IPv4 地址]下的地址为计算机的 IPv4 地址。

4. 接下来，输入命令“set user”，然后按[回车]键。（请务必在“set”和“user”之间输入一个空格。）

5. 确认用户名。

用户名显示在[USERNAME]下。

步骤 2: 在运行 Microsoft Windows 的计算机上创建共享文件夹

在 Windows 中创建共享目的地文件夹并启用共享。以下示例步骤中，使用的计算机在 Windows 7 Ultimate 下运行且加入一个域。

★重要信息

- 您必须以管理组成员身份登录才能创建共享文件夹。
- 如果在步骤 6 中保留选择“Everyone”，则所有用户都可以访问创建的共享文件夹。由于这样做存在安全风险，因此我们建议您只为特定用户提供访问权限。使用以下步骤移除“Everyone”并指定用户访问权限。

1. 像创建普通文件夹那样，在您所选择的某个计算机位置创建一个文件夹。
2. 右击该文件夹，然后单击[属性]。
使用 Windows XP 操作系统时，右击该文件夹，然后单击[共享和安全]。
3. 在[共享]选项卡上，选择[高级共享...]
使用 Windows XP 操作系统时，在[共享]选项卡上，选择[共享此文件夹]。
请进入第 5 步。
4. 选中[共享此文件夹]复选框。
5. 单击[权限]。
6. 在[组或用户名称:]列表中，选择“Everyone”，然后单击[移除]。
7. 单击[添加...]
8. 在[选择用户或组]窗口中，单击[高级...]
9. 指定一个或多个对象类型，再选择位置，然后单击[立即查找]。
10. 从结果列表中，选择要向其授予访问权限的组和用户，然后单击[确定]。
11. 在[选择用户或组]窗口中，单击[确定]。
12. 在[组或用户名称:]列表中，选择组或用户，然后在权限列表的[允许]列中，选中[完全控制]或[更改]复选框。
为各个组和用户配置访问权限。
13. 单击[确定]。

第 3 步: 为已创建的共享文件夹指定访问权限

在为已创建的文件夹指定访问权限时，如果您想允许其他用户或组访问此文件夹，请按以下步骤配置：

1. 在第 2 步中右击已创建的文件夹，然后单击[属性]。
2. 在[安全]选项卡上单击[编辑...]
3. 单击[添加...]

4. 在[选择用户或组]窗口中，单击[高级...]
5. 指定一个或多个对象类型，再选择位置，然后单击[立即查找]。
6. 从结果列表中，选择要向其授予访问权限的组 and 用户，然后单击[确定]。
7. 在[选择用户或组]窗口中，单击[确定]。
8. 在[组或用户名称:]列表中，选择组或用户，然后在权限列表的[允许]列中，选中[完全控制]或[更改]复选框。
9. 单击[确定]。

注册 SMB 文件夹

1. 按下[用户工具/计数器]键。
2. 按[通讯簿管理]。
3. 检查是否已选择[编入/更改]。
4. 按[新编入]。
5. 按“名称”下的[更改]。
此时会出现名称输入屏幕。
6. 输入名称，然后按下[确定]。
7. 按[▼向后]。
8. 在“选择标题”下按要使用的分类所对应的键。



可以选择的键如下：

- [常用]：已添加到第一个显示的页面中。
- [AB]、[CD]、[EF]、[GH]、[IJK]、[LMN]、[OPQ]、[RST]、[UVW]、[XYZ]、[1]至[10]：已添加到选定标题的项目列表中。

可以为每个标题选择[常用]和另一个键。

9. 按[验证信息]，然后按[▼向后]。

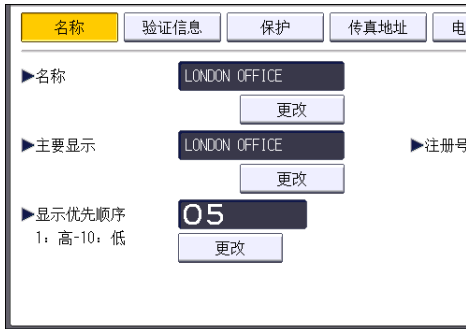

10. 按“文件夹验证”右侧的[指定其它验证信息]。

选择了[不指定]时，将应用在文件转送设置的“默认用户名/密码（发送）”中指定的SMB用户名和SMB密码。

11. 按“登录用户名”下的[更改]。

12. 输入目的地计算机的登录用户名，然后按[确定]。

13. 按“登录密码”下的[更改]。

14. 输入目的地计算机的密码，然后按[确定]。

15. 再次输入密码进行确认，然后按[确定]。

16. 按[文件夹]。

17. 检查确保选中[SMB]。

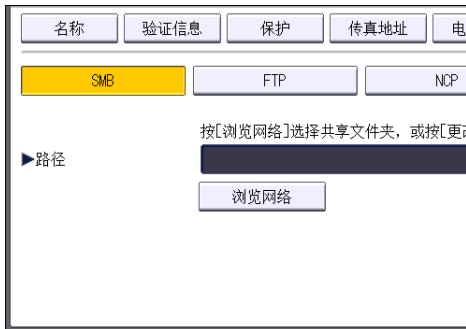

18. 按[更改]或[浏览网络]，然后指定文件夹。

若要指定文件夹，可以手动输入路径，也可以通过浏览网络找到该文件夹。

19. 按[测试连接]检查路径设置是否正确。

20. 按[退出]。

如果测试连接失败，请检查设置，然后重试。

21. 按[确定]。

22. 按[退出]。

23. 按下[用户工具/计数器]键。

手动定位 SMB 文件夹

1. 按“路径”下的[更改]。
2. 输入该文件夹所在的路径。

例如：如果目的地计算机的名称为“User”，文件夹名称为“Share”，路径则为\\User\Share。

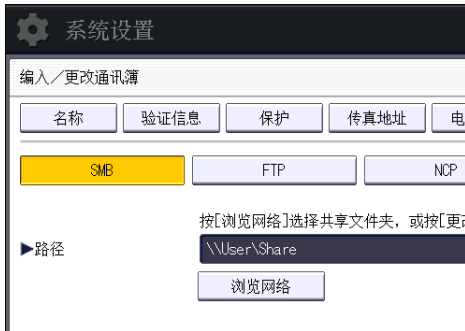

如果网络不允许自动获取 IP 地址，则在路径中包含目的地计算机的 IP 地址。例如：如果目的地计算机的 IP 地址为“192.168.0.191”，文件夹名称为“Share”，路径则为\\192.168.0.191\Share。

3. 按[确定]。

如果所输入路径的格式不正确，将显示一条信息。按[退出]，然后重新输入路径。

使用浏览网络定位 SMB 文件夹

1. 按[浏览网络]。
2. 选择包含目的地计算机的组。
3. 选择目的地计算机的计算机名称。

共享文件夹将显示在其下方。



可以按[上一层]在各层之间切换。

4. 选择要注册的文件夹。
5. 按[确定]。

删除 SMB 注册文件夹

5

1. 按下[用户工具/计数器]键。
2. 按[通讯簿管理]。
3. 检查是否已选择[编入/更改]。
4. 选择要删除其文件夹的名称。
按名称键，或者使用数字键输入注册号码。
可以按照注册名称、用户代码、文件夹名称或电子邮件地址进行搜索。
5. 按[文件夹]。
6. 按下当前未选择的协议。
将出现确认信息。
7. 按[是]。
8. 按[确定]。
9. 按[退出]。
10. 按下[用户工具/计数器]键。

手动输入目的地路径

1. 按[手动输入]。



2. 按[SMB]。

3. 按路径字段右侧的[手动输入]。

4. 输入文件夹的路径。

在以下示例路径中，共享文件夹名称为“user”，计算机名称为“desk01”：

```
\\desk01\user
```

5. 按[确定]。

6. 根据目的地设置，请输入用户名以登录到计算机。

按用户名右侧的[手动输入]显示软键盘。

7. 根据目的地设置，请输入密码以登录到计算机。

按用于输入密码的[手动输入]，显示软键盘。

8. 按[测试连接]。

将执行连接测试，检查所指定的共享文件夹是否存在。

9. 检查测试连接的结果，然后按[退出]。

10. 按[确定]。

通过电子邮件发送扫描文件的基本步骤

1. 按控制面板左上角的[主页]键，然后按[主页]屏幕上的[扫描仪]图标。

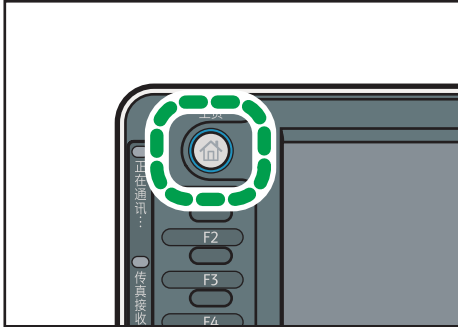

CXX002

2. 请确认没有保留之前的设置。
如果保留之前的设置，请按[重置]键。
3. 按[电子邮件]选项卡。

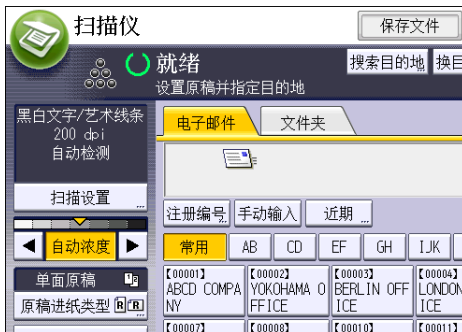

4. 放置原稿。
5. 必要时，根据要扫描的原稿指定扫描设置。



例如：用彩色/双面模式扫描文件，并保存为 PDF 文件。

- 按[扫描设置]，然后在[原稿类型]选项卡中按[全彩色:文字/照片]。

- 按[原稿进纸类型]，然后按[双面原稿]。
- 按[发送文件类型/名称]下的[PDF]。

6. 指定目的地。

可指定多个目的地。

7. 要指定电子邮件发送者，请按[发送者名称]，然后按[确定]。

8. 要使用消息处理通知功能，请按[回执]。

如果选择了[回执]，则选定的邮件发送者会在邮件收件人打开邮件时收到邮件通知。

9. 按下[开始]键。

注册电子邮件目的地

1. 按下[用户工具/计数器]键。

2. 按[通讯簿管理]。

3. 检查是否已选择[编入/更改]。

4. 按[新编入]。

5. 按“名称”下的[更改]。

此时会出现名称输入屏幕。

6. 输入名称，然后按下[确定]。

7. 按[▼向后]。

8. 在“选择标题”下按要使用的分类所对应的键。



可以选择的键如下：

- [常用]：已添加到第一个显示的页面中。
- [AB]、[CD]、[EF]、[GH]、[IJK]、[LMN]、[OPQ]、[RST]、[UVW]、[XYZ]、[1]至[10]：已添加到选定标题的项目列表中。

可以为每个标题选择[常用]和另一个键。

9. 按[电子邮件]。

10. 按“电子邮件地址”下方的[更改]。

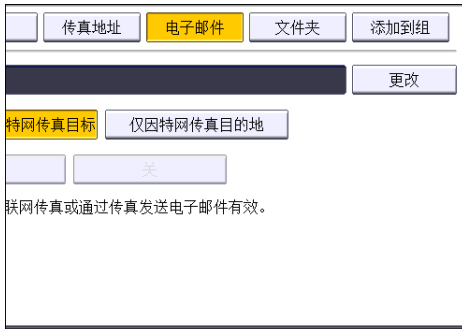

11. 输入电子邮件地址。



12. 按[确定]。

13. 按[确定]。

14. 按[退出]。

15. 按下[用户工具/计数器]键。

删除电子邮件目的地

1. 按下[用户工具/计数器]键。
2. 按[通讯簿管理]。
3. 检查是否已选择[编入/更改]。
4. 选择要删除其电子邮件地址的名称。

按名称键，或者使用数字键输入注册号码。可以按照注册名称、用户代码、文件夹名称或电子邮件地址进行搜索。

5. 按[电子邮件]。
6. 按“电子邮件地址”下方的[更改]。
7. 按[全部删除]，然后按[确定]。
8. 按[确定]。

9. 按[退出]。

10. 按下[用户工具/计数器]键。

手动输入电子邮件地址

1. 按[手动输入]。

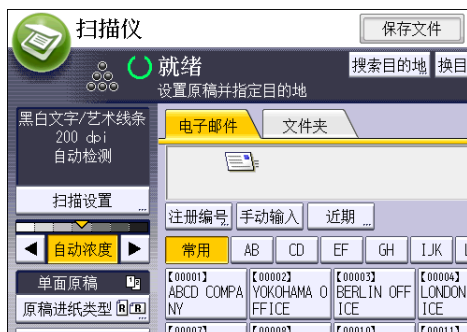

2. 输入电子邮件地址。

3. 按[确定]。

保存扫描文件的基本步骤

★重要信息

- 可为每个保存文件指定一个密码。建议您为保存文件指定密码以防止未经授权打开所保存的文件。
- 如果发生某种故障，保存在机器中的扫描文件可能会丢失。建议不要将重要文件保存在机器硬盘中。供应商对于因文件丢失带来的任何损失不负责任。

1. 按控制面板左上角的[主页]键，然后按[主页]屏幕上的[扫描仪]图标。

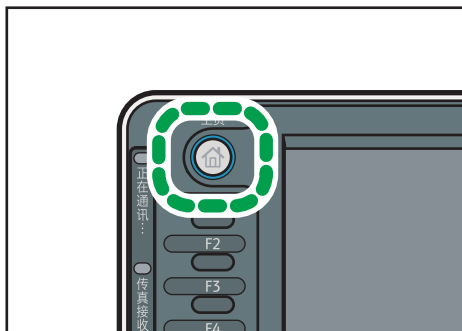

CXX002

2. 请确认没有保留之前的设置。

如果保留之前的设置，请按[重置]键。

3. 放置原稿。

4. 按[保存文件]。

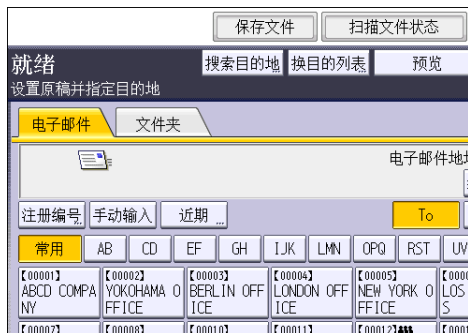

5. 按[保存到硬盘]。

6. 必要时，指定保存文件的信息，如[用户名]、[文件名]、[密码]和[选择文件夹]。

- 用户名

按[用户名]，然后选择一个用户名。若要指定未注册的用户名，请按[手动输入]，然后输入名称。在指定用户名后，按[确定]。

- 文件名

按[文件名]，输入文件名，然后按[确定]。

- 密码

按[密码]，输入密码，然后按[确定]。再次输入密码进行确认，然后按[确定]。

- 选择文件夹

指定用于保存存储文件的文件夹。

7. 按[确定]。

8. 必要时，按[扫描设置]指定扫描仪设置，如分辨率和扫描尺寸。

9. 按下[开始]键。

检查从列表中选定的保存文件

本节将说明如何预览从保存的文件列表选择的某个文件。

5

1. 按[选择保存的文件]。

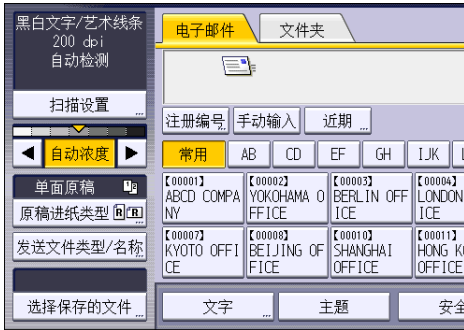

2. 指定用于保存存储文件的文件夹。

3. 在保存的文件列表中选择想检查的文件。

可选择多个文件。

4. 按[预览]。

指定文件类型

本节将说明为某个想要发送的文件指定文件类型的操作步骤。

通过电子邮件或“扫描到文件夹”发送文件、通过电子邮件或“扫描到文件夹”发送保存的文件以及在内存存储设备上保存文件时，可指定文件类型。

可选择如下文件类型之一：

- 单页：[TIFF / JPEG]、[PDF]

当扫描多页原稿时如果选择了单页文件类型，则将为每一页创建一个文件，最终发送的文件数与扫描的页数相同。

- 多页：[TIFF]、[PDF]

当扫描多页原稿时如果选择了多页文件类型，则扫描的各页将被组合在一起并作为一个文件发送。

根据扫描设置和其他条件不同，可选择的文件类型也不同。有关文件类型的详细信息，请参见扫描⑤中的“有关文件类型的说明和限制”。

5

1. 按[发送文件类型/名称]。

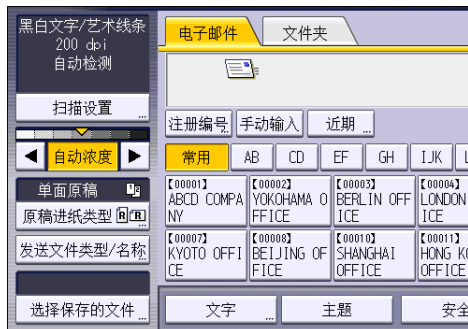

2. 选择一个文件类型。

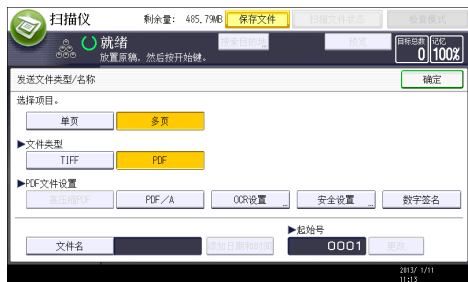

如果文件类型设置为[PDF]，请根据需要配置 PDF 文件设置。

3. 按[确定]。

指定扫描设置

1. 按[扫描设置]。

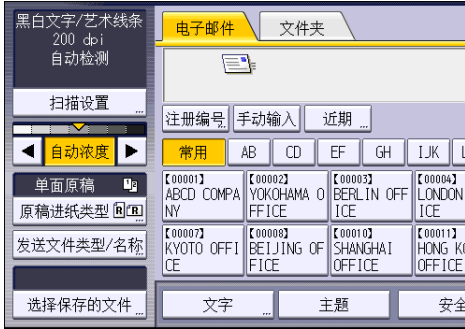

2. 根据需要指定分辨率、扫描尺寸和其他设置。

5

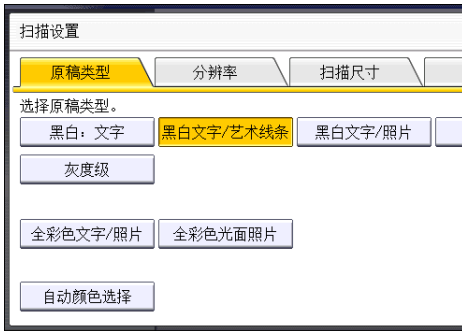

3. 按[确定]。

6. 文件服务器

本章描述常用的文件服务器功能和操作有关本章未包含的信息，请参见随附光盘上的“复印/文件服务器”③。

存储数据

本节描述将文件存储到文件服务器中的步骤。

★重要信息

- 以正确的密码访问过的文件即使在操作结束后依然保持被选中，可以被其他用户访问。因此，在操作之后，务必按[重置]键取消文件选中。
- 文件服务器中所存储文件的注册用户名用于识别文件创建者和类型。并非用于保护机密文件不被他人看到。
- 使用扫描仪进行扫描时，请确保所有其他操作均已结束。

文件名

扫描文件会被自动命名为“COPY0001”、“COPY0002”等。您可以更改该文件名。

用户名

您可以注册一个用户名用以识别存储文件的用户或用户组。若要指定用户名，请选择通讯簿中注册的用户名，或直接输入名称。视安全设置而定，可能会出现[访问权限]，而不是[用户名]。

有关通讯簿的详细信息，请参见“连接机器/系统设置”③中的“为扫描仪功能注册地址和用户”。

密码

为防止未经授权的打印，可以对存储的任何文件设置密码。只有输入正确的密码，才能访问受保护的文件。如果为文件指定了密码，在文件名的左侧会出现锁定图标。

1. 按控制面板左上角的[主页]键，然后按屏幕上的[文件服务器]图标。

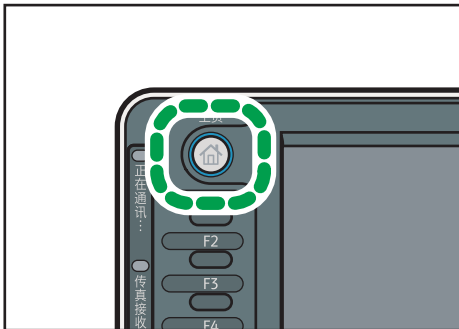

2. 按[到扫描画面]。

3. 按[保存的目标文件夹]。
4. 指定存储文件的文件夹，然后按[确定]。
5. 按[用户名]。
6. 选择用户名，然后按[确定]。

显示的用户名是已在通讯簿中注册的名称。若要指定屏幕中未显示的名称，请按[手动输入]，然后输入用户名。

7. 按[文件名]。
8. 输入文件名，然后按[确定]。
9. 按[密码]。
10. 用数字键输入密码，然后按[确定]。
11. 再次输入密码进行复核，然后按[确定]。
12. 放置原稿。
13. 指定原稿扫描条件。
14. 按下[开始]键。

您可以使用四至八位的密码。

开始扫描原稿。文件保存在文件服务器中。

在扫描之后，会显示文件夹列表。如果未出现列表，请按[完成扫描]。

打印保存的文件

在文件服务器上打印保存的文件。

可在打印屏幕上指定的项目如下：

- 纸盘
- 打印份数
- [印后处理] ([分页]、[旋转分页])
- [封页/隔页] ([封面]、[封面/封底]、[指定页/章节]、[隔页])
- [编辑/印记] ([页边距调整]、[印记])
- [双面复印件顶端到顶端]、[双面复印件顶端到底端]、[小册]、[杂志]

有关每种功能的详细信息，请参见“复印/文件服务器”。

1. 选择文件夹。

编号	文件夹名称	创建日期/时间	选文件
	共享文件夹		
001	User001	04/01 17:06	
002	User002	04/01 17:06	
003	User003	04/01 17:06	
004	User004	04/01 17:06	
005	User005	04/01 17:07	

2. 选择一个要打印的文件。

3. 当同时打印两个或多个文件时，请重复步骤 2。

最多可打印 30 个文件。

4. 指定打印条件时，按[至打印屏幕]，然后配置打印设置。

5. 用数字键输入打印份数。

可设置的最大打印份数为 999。

6. 按下[开始]键。

7. Web Image Monitor

本章介绍常用的 Web Image Monitor 功能和操作。有关本章未包含的信息，请参见随附 CD-ROM 中的“连接机器/系统设置”或 Web Image Monitor 帮助。

显示首页

本节将说明首页以及如何显示 Web Image Monitor。

★重要信息

- 输入 IPv4 地址时，字段不能以零开头。例如：如果地址为“192.168.001.010”，请输入“192.168.1.10”。

1. 启动 Web 浏览器。

2. 在 Web 浏览器的地址栏输入“http://(机器的 IP 地址或主机名)/”。

将显示 Web Image Monitor 的首页。

如果已经在 DNS 或 WINS 服务器上注册本机器的主机名，则可输入该主机名。

当在已发布服务器验证的环境中设置 SSL（用于加密通信的协议）时，请输入“https://（机器的 IP 地址或主机名）/”。

Web Image Monitor 页面分为以下区域：

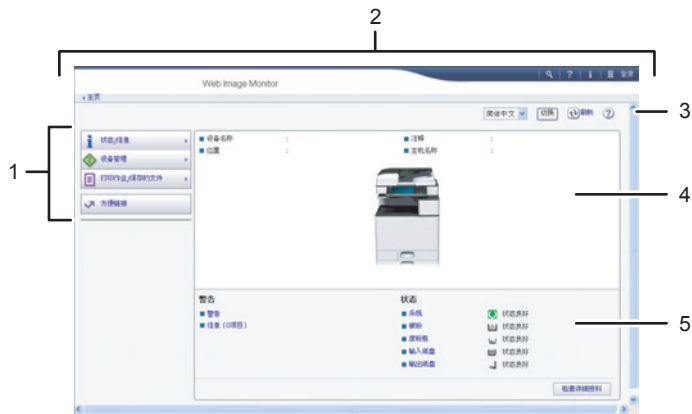

CVD004

1. 菜单区域



选择某一菜单项，屏幕就会显示其内容。

2. 标题区域

将显示用于切换到用户模式和管理员模式的对话框，将显示每个模式的菜单。

将显示与帮助的连接以及用来搜索关键词的对话框。

3. 刷新/帮助

 (刷新)：单击工作区域右上角的更新机器信息。单击网络浏览器的[刷新]按钮刷新整个浏览器屏幕。

 (帮助)：使用帮助查看或下载帮助文档内容。

4. 基本信息区域

显示机器的基本信息。

5. 工作区域

显示在菜单区域选择的项目内容。

8. 添加纸张和碳粉

本章描述如何将纸张装入纸盘并介绍推荐的纸张尺寸和类型。

装入纸张的注意事项

⚠ 注意

- 装纸时，请注意不要让手指夹住或受伤。

★ 重要信息

- 堆叠纸张的高度不要超过限制标记。

↓ 注

- 为了防止一次送入多张纸，装纸之前先将其扇开。
- 如果在纸盘中仅剩余几张纸时装入纸张，可能会出现多张送纸的情形。将剩余的纸张取出并与新纸叠在一起，再扇开整个纸叠，然后装入纸盘。
- 在装纸前抚平卷曲或翘起的纸张。
- 有关可以使用的纸张尺寸和类型的详细信息，请参见 p.105 “推荐的纸张尺寸和类型”。
- 有时您可能会听到纸张在机器中移动时产生的噪音。这噪音不表示发生了故障。

将纸张装入纸盘

每个纸盘都是以相同方式装入的。

在下面的示例步骤中，纸张装在纸盘 2 中。

★重要信息

- 纸盘 1 只能容纳 A4 纸张。如果要在纸盘 1 的 A5、B5 JIS 或 $8\frac{1}{2} \times 11$ 上打印，请与服务代表联系。
- 检查纸张边缘是否与右侧对齐。
- 如果将纸盘推回原位时用力过大，纸盘侧挡板可能会滑出。

1. 检查确保纸盘中的纸张未被使用，然后小心地拉出纸盘，直到停住为止。

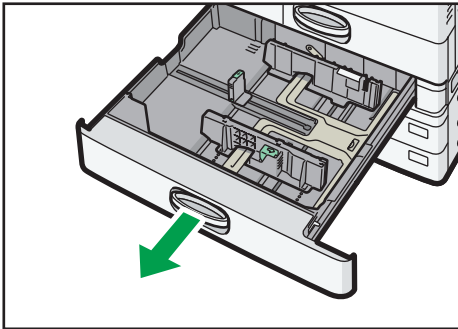

CVA010

2. 将纸张展开，四角拉直，并将其打印面朝上装入。

堆叠纸张的高度不要超过限制标记。

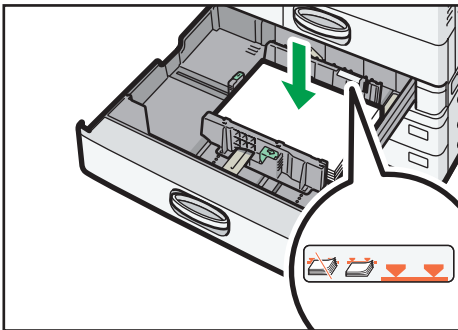

CVA011

3. 仔细地将纸盘完全推入。

↓注

- 通过调整侧挡板和末端挡板的位置，可将各种尺寸的纸张装入纸盘 2-4。有关详细信息，请参见“纸张规格和添加纸张”中的“更改纸盘 2-4 中的纸张尺寸”。
- 可以在纸盘 2 - 4 中装入信封。装入信封时，请将其按照正确的方向放置。有关详细信息，请参见 p.111 “信封”。

将纸张装入手送台

用手送台以使用 OHP 投影片、不干胶标签、半透明纸和那些无法在纸盘中装入的纸张。

★重要信息

- 您一次可装入的最大纸张数取决于纸张类型。堆叠纸张的高度不要超过限制标记。有关可装入的最大纸张数量，请参见 p.105 “推荐的纸张尺寸和类型”。

1. 打开手送台。

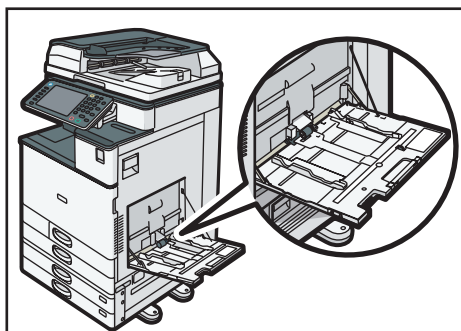

DAV001

2. 将纸张正面朝下装入，直至听到蜂鸣声。

3. 将纸张导板与纸张尺寸对齐。

如果导板未与纸张齐平，图像可能会倾斜或发生卡纸现象。

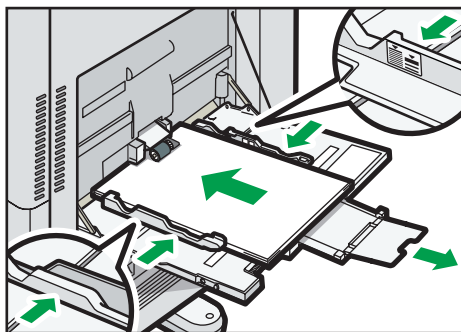

DAV002

↓注

- 使用手送台时，建议按□方向装入纸张。
- 可能无法正确检测放置在手送台上的某些纸张的类型。如果出现这种情况，将纸张取出，然后再放到手送台上。
- 在手送台上装入的纸张大于 A4□、8¹/₂ × 11□时，请拉出延伸板。
- 当装入厚纸、薄纸、或 OHP（投影片）时，请指定纸张尺寸和纸张类型。
- 信头纸必须以特定方向装入。有关详细信息，请参见 p.102 “装入方向固定的纸张或双面纸张”。

- 可以在手送台上装入信封。信封必须以特定方向装入。有关详细信息，请参见 p.111 “信封”。
- 指定无法自动检测到的纸张的尺寸。有关可自动检测到的尺寸的详细信息，请参见 p.105 “推荐的纸张尺寸和类型”。有关如何指定尺寸的详细信息，请参见“复印/文件服务器” ④中的 p.98 “使用打印机功能从手送台打印”或“从手送台复印”。
- 有关详细信息，请参见“复印/文件服务器” ④中的“从手送台复印”。从计算机中打印时，请参见 p.98 “使用打印机功能从手送台打印”。
- 如果[面板按键音]关闭，在将纸张装入手送台时，机器不会发出响声。有关[面板按键音]的详细信息，请参见“连接机器/系统设置” ④中的“常规功能”。

使用打印机功能从手送台打印

★重要信息

- 如果在打印机特性菜单的[系统]中，选择[纸盘设置优先顺序]下[手送台]中的[机器设置]，则通过控制面板所做的设置优先于打印机驱动程序中的设置。有关详细信息，请参见“打印” ④中的“系统”。
- [手送台]的默认设置是[机器设置：任意类型]。

↓注

- 这些设置如未更改则保持有效。
- 有关设置打印机驱动程序的详细信息，请参见“打印” ④中的“打印文件”。
- [纸盘纸张设置]中的[打印机手送纸张尺寸]的默认设置为[自动检测]。

使用控制面板指定常规尺寸

1. 按下[用户工具/计数器]键。

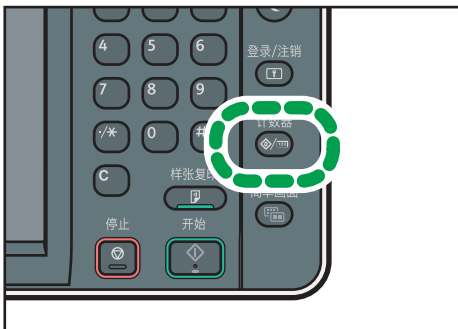

CXX005

2. 按[纸盘纸张设置]。

3. 按[打印机手送纸张尺寸]。

4. 选择纸张尺寸。



5. 按[确定]。

6. 按下[用户工具/计数器]键。

使用控制面板指定自定义尺寸纸张

1. 按下[用户工具/计数器]键。

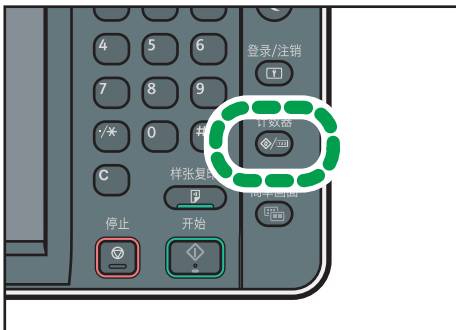

CXX005

2. 按[纸盘纸张设置]。

3. 按[打印机手送纸张尺寸]。

4. 按[自定义尺寸]。

如果已经指定了自定义尺寸，请按[更改尺寸]。

5. 按[纵向]。

6. 使用数字键输入纵向尺寸，然后按[#]。



7. 按[横向]。

8. 使用数字键输入横向尺寸，然后按[#]。

9. 按两次[确定]。

10. 按下[用户工具/计数器]键。

使用控制面板指定纸张类型为厚纸、薄纸或 OHP 投影片

★重要信息

- 使用 A4 或 8 1/2 × 11 尺寸 OHP 投影片，并指定其尺寸。
- 通常，OHP 投影片仅有一面可以用于打印。确保将打印面朝下装入纸盘。
- 在 OHP 投影片上打印时，请逐张将打印好的纸张取走。

1. 按下[用户工具/计数器]键。

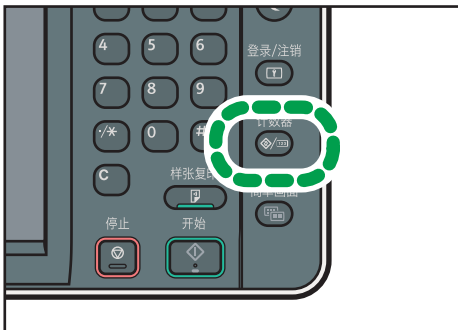

2. 按[纸盘纸张设置]。

3. 按[打印机手送纸张尺寸]，然后指定纸张尺寸。

4. 按[确定]。

5. 按[▼向后]。

6. 按[纸张类型：手送台]。

7. 根据要指定的纸张类型选择适当的项目。

- 当装入 OHP（投影片）时，请在[纸张类型]区域按[OHP（投影片）]。
- 装入薄纸或厚纸时，请在[纸张类型]区域按[不显示]，然后在[纸张厚度]区域选择合适的纸张厚度。



8. 按[确定]。

9. 按下[用户工具/计数器]键。

注

- 建议您使用指定的 OHP 投影片。
- 有关纸张厚度的详细信息，请参见“连接机器/系统设置”中的“纸盘纸张设置”。

装入方向固定的纸张或双面纸张

方向固定（顶端到底端）的纸张或双面纸（如印有信头的信纸、打孔纸或复印纸）可能无法正确打印，这取决于原稿和纸张的放置方式。



用户工具的设置

- 复印模式

在复印机/文件服务器特性菜单下的[输入/输出]中，将[信头设置]指定为[是]，然后按如下所示放置原稿和纸张。

- 打印模式

在打印机特性菜单下的[系统]中，将[信头设置]指定为[自动检测]或[开（保持）]，然后按如下所示放置纸张。

有关信头设置的详细信息，请参见“复印/文件服务器”中的“输入/输出”，或者“打印”中的“系统”。

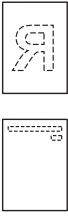

原稿方向和纸张方向

图标的含义如下所示：

图标	含义
	扫描面或打印面朝上放置或装入纸张。
	扫描面或打印面朝下放置或装入纸张。











- 原稿方向

原稿方向	曝光玻璃	ADF
可读方向		











原稿方向	曝光玻璃	ADF
不可读方向	<ul style="list-style-type: none"> • 复印  <ul style="list-style-type: none"> • 扫描 	

• 纸张方向

• 复印模式

复印面	纸盘 1	纸盘 2-4	手送台
单面		 	 
双面		 	 

• 打印模式

打印面	纸盘 1	纸盘 2-4	手送台
单面		 	 
双面		 	 

↓ 注

- 复印模式：
 - 有关如何进行双面复印的详细信息，请参见 p.48 “双面复印”。
- 打印模式：
 - 在[自动检测]被指定为[信头设置]的情况下，要在信头纸上打印，则必须将[印有信头的信纸]指定为打印机驱动程序中的设置中的纸张类型。
 - 若中途更改打印作业（从单面改为双面打印），第一份之后的单面输出件可能面朝不同方向打印。要确保所有纸张均面向同一方向输出，请为单面和双面打印指定不同的输入纸盘。另请注意，对于为单面打印指定的纸盘，必须禁用双面打印。
 - 有关如何进行双面打印的详细信息，请参见 p.66 “在纸张的两面上打印”。

推荐的纸张尺寸和类型

本节介绍了推荐的纸张尺寸和类型。

★重要信息

- 如果您使用了因为太干或太湿而起皱的纸张，可能会造成卡纸。
- 请勿使用喷墨打印机用纸张，因为此类纸张可能会粘在定影单元上而造成卡纸。
- 装入 OHP 投影片时，请检查投影片的正反面，并正确放置，否则可能发生卡纸。

纸盘 1

纸张类型和重量	纸张尺寸	纸张容量
60-300 g/m ² (16 磅胶膜纸-110 磅封面纸) 普通纸 - 厚纸 4	A4	550 张
60-300 g/m ² (16 磅胶膜纸-110 磅封面纸) 普通纸 - 厚纸 4	*1 A5、B5 JIS、8 ¹ / ₂ × 11	550 张

*1 要装入上述任何指定尺寸的纸张，请联系服务代表。

纸盘 2

纸张类型和重量	纸张尺寸	纸张容量
60-300 g/m ² (16 磅胶膜纸-110 磅封面纸) 普通纸 - 厚纸 4	可自动检测的纸张尺寸： A3、A4、A5、 B4 JIS、B5 JIS、 8 ¹ / ₂ × 11、SRA3	550 张

纸张类型和重量	纸张尺寸	纸张容量
60-300 g/m ² (16 磅胶膜纸-110 磅封面纸) 普通纸 - 厚纸 4	使用纸盘纸张设置菜单选择纸张尺寸: A5□、A6□、B6 JIS □、11 × 17□、8 ¹ / ₂ × 14□、8 ¹ / ₂ × 13□、8 ¹ / ₂ × 11□、8 ¹ / ₄ × 14□、8 ¹ / ₄ × 13□、8 × 13□、 8 × 10□、7 ¹ / ₄ × 10 ¹ / ₂ □、5 ¹ / ₂ × 8 ¹ / ₂ □、8K□、16K□、12 × 18□、11 × 15□、10 × 14□	550 张
60-300 g/m ² (16 磅胶膜纸-110 磅封面纸) 普通纸 - 厚纸 4	自定义尺寸*1: 纵向: 90.0 - 320.0 mm 横向: 148.0 - 457.2 mm	550 张
信封	使用纸盘纸张设置菜单选择纸张尺寸: 4 ¹ / ₈ × 9 ¹ / ₂ □□、3 ⁷ / ₈ × 7 ¹ / ₂ □、C5 Env□□、C6 Env□□、DL Env□□	<ul style="list-style-type: none"> • □: 50 张 • □: 双口盖: 15 页 单口盖: 25 页

*1 当纸盘 2-4 中装入的纸张纵向长度超过 304.8 mm (12.00 英寸) 时, 使用的纸张横向宽度应为 450.0 mm (17.71 英寸) 或更小。

纸盘 3 和 4

纸张类型和重量	纸张尺寸	纸张容量
60-300 g/m ² (16 磅胶膜纸-110 磅封面纸) 普通纸 - 厚纸 4	可自动检测的纸张尺寸: A3□、A4□□、A5□、B4 JIS□、B5 JIS□□、8 ¹ / ₂ × 11□、SRA3□*1	550 张

纸张类型和重量	纸张尺寸	纸张容量
60-300 g/m ² (16 磅胶膜纸-110 磅封面纸) 普通纸 - 厚纸 4	使用纸盘纸张设置菜单选择纸张尺寸: 11 × 17□、8 ¹ / ₂ × 14□、8 ¹ / ₂ × 13□、8 ¹ / ₂ × 11□、8 ¹ / ₄ × 14□、8 ¹ / ₄ × 13□、8 × 13□、8 × 10□、7 ¹ / ₄ × 10 ¹ / ₂ □□、8K□、16K□□、12 × 18□ ^{*1} 、11 × 15□、10 × 14□	550 张
60-300 g/m ² (16 磅胶膜纸-110 磅封面纸) 普通纸 - 厚纸 4	自定义尺寸 ^{*2} : 纵向: 182.0 - 320.0 mm 横向: 148.0 - 457.2 mm	550 张
信封	使用纸盘纸张设置菜单选择纸张尺寸: 4 ¹ / ₈ × 9 ¹ / ₂ □, C5 Env□	50 张

*1 纸盘的标签上注明了纸张尺寸，但没有尺寸说明。

*2 当纸盘 2-4 中装入的纸张纵向长度超过 304.8 mm (12.00 英寸) 时，使用的纸张横向宽度应为 450.0 mm (17.71 英寸) 或更小。

手送台

纸张类型和重量	纸张尺寸	纸张容量
52-300 g/m ² (14 磅胶膜纸-110 磅封面纸) 薄纸 - 厚纸 4	可自动检测的纸张尺寸: A3□、A4□□、A5□□、A6□、B4 JIS□、B5 JIS□□、B6 JIS□、SRA3□	<ul style="list-style-type: none"> • 100 张 (纸堆高度最大为 10 mm) • 厚纸 1: 40 张 • 厚纸 2 - 厚纸 3: 20 张 • 厚纸 4: 16 张

纸张类型和重量	纸张尺寸	纸张容量
52-300 g/m ² (14 磅胶膜纸-110 磅封面纸) 薄纸 - 厚纸 4	*1 11 × 17□、8 ¹ / ₂ × 14□、8 ¹ / ₂ × 13□、8 ¹ / ₂ × 11□□、8 ¹ / ₄ × 14□、8 ¹ / ₄ × 13□、8 × 13□、8 × 10□、7 ¹ / ₄ × 10 ¹ / ₂ □□、5 ¹ / ₂ × 8 ¹ / ₂ □、8K□、16K□□、12 × 18□、11 × 15□、10 × 14□、SRA4□□	<ul style="list-style-type: none"> • 100 张 (纸堆高度最大为 10 mm) • 厚纸 1: 40 张 • 厚纸 2 - 厚纸 3: 20 张 • 厚纸 4: 16 张
52-300 g/m ² (14 磅胶膜纸-110 磅封面纸) 薄纸 - 厚纸 4	自定义尺寸*2: 纵向: 90.0 - 320.0 mm 横向: 148.0 - 457.2 mm *3、*4	<ul style="list-style-type: none"> • 100 张 (纸堆高度最大为 10 mm) • 厚纸 1: 40 张 • 厚纸 2 - 厚纸 3: 20 张 • 厚纸 4: 16 张
OHP 投影片	A4□□、8 ¹ / ₂ × 11□□	50 张
半透明纸	A3□、A4□□、B4 JIS□、B5 JIS□□	1 张
标签纸 (不干胶标签)	B4 JIS□、A4□□	30 张
信封	*1 4 ¹ / ₈ × 9 ¹ / ₂ □□、3 ⁷ / ₈ × 7 ¹ / ₂ □□、C5 Env□□、C6 Env□□、DL Env□□	10 张

*1 选择纸张尺寸。有关复印机模式，请参见“复印/文件服务器”④中的“从手送台在普通尺寸纸张上复印”。有关打印模式，请参见 p.98 “使用控制面板指定常规尺寸”。

*2 输入纸张尺寸。有关复印机模式，请参见“复印/文件服务器”④中的“从手送台在自定义尺寸纸张上复印”。有关打印模式，请参见 p.99 “使用控制面板指定自定义尺寸纸张”。

*3 在打印模式下，自定义纸张的最大横向长度为 600.0 mm (23.62 英寸)。

*4 横向长度为 432 mm (17.1 英寸) 或更长的纸张容易褶皱、出现输送故障、卡纸。

纸张厚度

纸张厚度*1	纸重
薄纸*2	52-59 g/m ² (14-15 磅, 胶膜纸)
普通纸 1	60-74 g/m ² (16-20 磅, 胶膜纸)
普通纸 2	75-81 g/m ² (20 磅, 胶膜纸)
中等厚度	82-105 g/m ² (20-28 磅, 胶膜纸)
厚纸 1	106-169 g/m ² (28 磅胶膜纸-90 磅索引纸)
厚纸 2	170 - 220 g/m ² (65 - 80 磅, 封面纸)
厚纸 3	221-256 g/m ² (80 磅封面纸-140 磅索引纸)
厚纸 4	257-300 g/m ² (140 磅索引纸-110 磅封面纸)

*1 如果所用纸张接近最小或最大重量, 打印质量就会下降。请将纸重设置为较薄或较厚。

*2 根据薄纸类型的不同, 其边缘可能出现褶皱或卡纸。

注

- 某些类型的纸张, 如半透明纸或 OHP 投影片, 在传送时可能会产生噪音。这种噪音并不表示存在问题, 且不会影响打印质量。
- 上表中的纸张容量仅为示例。根据纸张类型不同, 实际容量可能低于此值。
- 装纸时, 请确保纸堆高度未超过纸盘的限制标记。
- 如果出现多页纸张送入的情况, 请将纸张完全扇开或从手送台逐张送入。
- 在装纸前, 请抚平卷曲的纸张。
- 根据纸张尺寸和类型, 复印/打印速度可能比平常慢。
- 装入 106-162 g/m² (28 磅胶膜纸-90 磅封面纸) 的厚纸时, 请参见 p.110 “厚纸”。
- 装入信封时, 请参见 p.111 “信封”。
- 在印有信头的信纸上复印或打印时, 视您所使用的功能而定, 应将纸张放置为不同的方向。有关详细信息, 请参见 p.102 “装入方向固定的纸张或双面纸张”
- 如果在两个或多个纸盘中装入相同尺寸和类型的纸张, 则当第一个纸盘纸张用完时, 机器会自动从[应用自动纸张选择]中已选为[是]的纸盘之一进纸。此功能称为自动纸盘切换。这在大批量复印时, 可避免因补充纸张而中断复印作业。您可以在[纸张类型]下指定纸盘中的纸张类型。有关详细信息, 请参见“连接机器/系统设置”中的“纸

盘纸张设置”。有关自动纸盘切换功能的设置步骤，请参见“复印/文件服务器”中的“常规功能”。



- 装入标签纸时：
 - 建议您使用指定的标签纸。
 - 建议每次放入一张。
 - 按[手送]，然后在[纸张类型]中选择合适的纸张厚度。
- 装入 OHP 投影片时：
 - 建议每次放入一张。
 - 在 OHP 投影片上复印时，请参见“复印/文件服务器”中的“在 OHP 投影片上复印”。
 - 从计算机向 OHP 投影片上打印时，请参见 p.100 “使用控制面板指定纸张类型为厚纸、薄纸或 OHP 投影片”。
 - 使用 OHP 投影片时请将其完全扇开。这样可防止 OHP 投影片粘在一起，导致进纸故障。
 - 将复印/打印好的纸张逐张取走。
- 装入半透明纸张时：
 - 装入半透明纸张时，请始终使用长纹理纸，并按照纹理设置纸张方向。
 - 半透明纸容易吸潮并卷曲，装纸前请抚平卷曲部分。
 - 将复印/打印好的纸张逐张取走。
- 装入铜版纸时：
 - 要在铜版纸上打印：按[用户工具/计数器]键，按[纸盘纸张设置]，然后确保在每个纸盘的[纸张类型]中，将[纸张类型]指定为[铜版纸]，并将[纸张厚度]指定为合适的纸张厚度。
 - 要在高度光滑的铜版纸上打印：请按[用户工具/计数器]键，按[纸盘纸张设置]，然后确保在每个纸盘的[纸张类型]中，将[纸张类型]设置为[铜版纸：光滑]。
 - 装入铜版纸或光面纸时，请务必在使用之前将其扇开。
 - 如果在送入铜版纸堆时发生卡纸或机器发出奇怪的声音，请将铜版纸从手送台逐页送入。
- 连续打印 A5□□、A6□、信封或其他小的自定义纸张尺寸之后，可能至少需要调整一分钟才能在不同尺寸的纸张上打印。

厚纸

本节介绍有关厚纸的各种详细信息及使用建议。

装入 106 - 300 g/m² (28 磅胶膜纸 - 110 磅封面纸) 的厚纸时，请遵照以下建议以防止卡纸和损失图像质量。

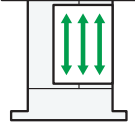
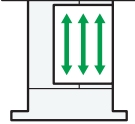
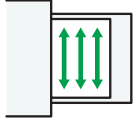
- 把所有的纸存放在同样的环境 — 室温为 20-25° C (68-77° F)、湿度为 30-65% 的房间内。
- 将纸张装入纸盘 1-4 时，请务必至少装入 20 张。同时要确保侧挡板紧贴纸叠。
- 在厚光滑纸上打印时可能会发生卡纸。要避免此类问题，在装入光滑纸前请务必将其完全扇开。如果在展开后纸张仍卡住或送纸时仍粘在一起，则一张张地将其从手动台装入。
- 装入厚纸时，根据纸张的纹理来设置其方向，如下图所示：

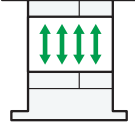
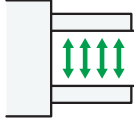
纸张纹理的方向	纸盘 1	纸盘 2-4	手送台
			
	不 推荐		

注

- 选择[厚纸 1]、[厚纸 2]、[厚纸 3]或[厚纸 4]作为[纸盘纸张设置]中的纸张厚度。
- 即使按照上述方法装入厚纸，根据纸张类型，可能仍达不到通常的操作和打印质量。
- 打印件可能有明显的纵向折痕。
- 打印件可能会明显地卷曲。如果打印件有折痕或卷曲则将其抚平。

信封

本节介绍有关信封的各种详细信息及使用建议。



★重要信息

- 请勿使用窗口信封。
- 根据信封口盖的长度和形状，机器可能会卡纸。
- 只有宽度至少为 148 mm (5.9 英寸) 并且已打开口盖的信封才能以□方向装入。
- 当要以□方向装入信封时，请在口盖完全打开的状态下装入信封。否则，信封可能无法送入机器。
- 在装入信封前，请先将信封内的空气压出，并压平信封的全部四条边。如果它们发生弯曲或者卷曲，请通过用铅笔或直尺舒展其表面将前边缘（要进入机器的边缘）抚平。

复印模式

信封装入的方式会因信封方向的不同而有所不同。在信封上复印时，请按以下所示的正确方向装入信封：

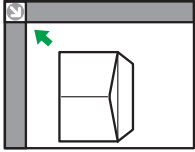
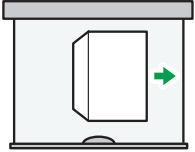
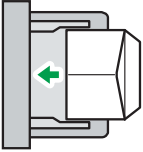
如何装入信封

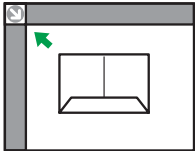
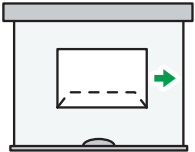
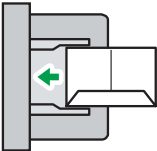
信封方向	曝光玻璃	纸盘 2-4	手送台
侧面开口的信封 	 <ul style="list-style-type: none"> • 口盖：打开 • 信封底边：朝向机器左侧 • 要扫描的面：朝下 	 <ul style="list-style-type: none"> • 口盖：打开 • 信封底边：朝向机器右侧 • 要打印的面：朝上 	 <ul style="list-style-type: none"> • 口盖：打开 • 信封底边：朝向机器左侧 • 要打印的面：朝下
侧面开口的信封 	 <ul style="list-style-type: none"> • 口盖：合上 • 信封底边：朝向机器背面 • 要扫描的面：朝下 	*1  <ul style="list-style-type: none"> • 口盖：合上 • 信封底边：朝向机器背面 • 要打印的面：朝上 	 <ul style="list-style-type: none"> • 口盖：合上 • 信封底边：朝向机器背面 • 要打印的面：朝下



*1 请勿在纸盘 3 和 4 中以□方向装入侧面开口的信封。

装入信封时，请指定信封尺寸和厚度。有关详细信息，请参见 p.58 “复印到信封上”。

打印模式

信封装入的方式会因信封方向的不同而有所不同。在信封上打印时，请按以下所示的正确方向装入信封：

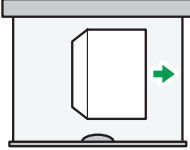
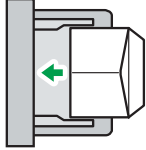
如何装入信封

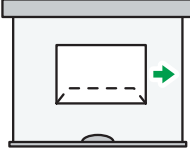
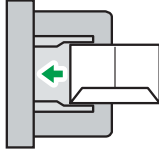
信封类型	纸盘 2-4	手送台
侧面开口的信封 	 <ul style="list-style-type: none"> • 口盖：打开 • 信封底边：朝向机器右侧 • 要打印的面：朝上 	 <ul style="list-style-type: none"> • 口盖：打开 • 信封底边：朝向机器左侧 • 要打印的面：朝下
侧面开口的信封 	^{*1}  <ul style="list-style-type: none"> • 口盖：合上 • 信封底边：朝向机器背面 • 要打印的面：朝上 	 <ul style="list-style-type: none"> • 口盖：合上 • 信封底边：朝向机器背面 • 要打印的面：朝下

*1 请勿在纸盘 3 和 4 中以  方向装入侧面开口的信封。

装入信封时，请同时使用[纸盘纸张设置]和打印机驱动程序选择“信封”作为纸张类型，并指定信封厚度。有关详细信息，请参见 p.69 “在信封上进行打印”。

要在采用短边靠住机身方式装入的信封上打印，请使用打印机驱动程序将打印图像旋转 180 度。

推荐的信封

有关推荐信封的详细信息，请联系当地经销商。

有关可装入的信封尺寸的详细信息，请参见 p.105 “推荐的纸张尺寸和类型”。

注

- 一次只能装入一种尺寸和类型的信封。
- 信封无法使用双面功能。
- 要获得更高的打印质量，建议将右侧、左侧、顶部、底部的打印边距分别至少设置为 15 mm (0.6 英寸)。
- 如果信封的各个部分厚度不均，则信封上的输出质量可能会参差不齐。打印一或两个信封来检查打印质量。
- 如果打印件有折痕或卷曲则将其抚平。

- 检查以确保信封不潮湿。
- 如果温度和湿度较高，打印质量会降低，而信封也会褶皱。
- 根据使用环境不同，即使是推荐的信封，复印/打印后也可能褶皱。
- 某些类型的信封可能会出现起皱、变脏或印刷错误。如果在信封上打印单色，在信封因边缘重叠而变厚的地方可能会出现线条。

添加碳粉

本节介绍添加碳粉时的注意事项、碳粉用尽时如何发送扫描的文件，以及如何处理废弃的碳粉。

警告

- 请勿焚烧新的或废弃的碳粉或碳粉盒。否则可能会被灼伤。碳粉接触明火会燃烧。
- 请勿在明火附近储存碳粉（新的或废弃的）或碳粉盒。否则可能会引发火灾或被灼伤。碳粉接触明火会燃烧。
- 请勿使用吸尘器吸起洒落的碳粉（包括废弃的碳粉）。吸起的碳粉可能会由于接触吸尘器内的电火花而导致火灾或爆炸。然而，可以使用有防爆和灰尘防火装置的吸尘器。如果碳粉洒落到地板上，请用湿布慢慢的擦除洒落的碳粉，以避免碳粉散落的到处都是。

注意

- 请勿碾碎或挤压碳粉盒。否则可能导致碳粉洒落，弄脏皮肤、衣服和地板，或不慎入口。
- 将碳粉（无论是否使用过）、碳粉容器以及已接触碳粉的组件存放在儿童无法触及的地方。
- 如果吸入碳粉或用过的碳粉，请用大量水漱口，并进入有新鲜空气的环境中。必要时请就医。
- 如果碳粉或用过的碳粉进入眼睛，请立即用大量的水冲洗。必要时请就医。
- 如果误食了碳粉或用过的碳粉，请饮用大量的水来稀释。必要时请就医。
- 清除卡纸或更换碳粉时，请避免将碳粉（新的或用过的）弄到衣服上。如果碳粉弄到衣服上，请用冷水清洗弄脏的地方。热水会使碳粉进入织物内部，并可能使污点无法清除。
- 清除卡纸或更换碳粉时，请避免将碳粉（新的或用过的）弄到皮肤上。如果碳粉弄到皮肤上，请用肥皂和水彻底清洗相关部位。
- 更换碳粉或废粉容器或碳粉耗材时，请确保碳粉没有飞溅。把换下来的废耗材装入袋子内。为耗材盖上盖子，确保盖子盖紧了。

重要信息

- 机器上出现通知时，应更换碳粉盒。

- 如果使用的碳粉不是所推荐的类型，可能会产生故障。
- 添加碳粉时，不要关闭主电源。否则，将会丢失设置。
- 切勿将碳粉存放在阳光直射、温度超过 35° C (95° F)，或湿度高的地方。
- 水平储存碳粉。
- 取出碳粉盒后，请勿将其口朝下摇晃。剩余碳粉可能散落出来。
- 请勿反复安装、拆卸碳粉盒。否则可能会导致碳粉泄漏。

请按照屏幕上有关如何更换碳粉盒的说明进行操作。

注

- 如果出现“碳粉盒几乎为空。”信息，则表明碳粉几乎用完。在手边要有一个备用碳粉盒。
- 如果有大量碳粉时出现[⚠]，请按照出现在屏幕上的碳粉更换说明进行操作。拉出碳粉盒，然后再重新安装。
- 通过[[⚠]添加碳粉]屏幕可查看所需碳粉的名称及更换步骤。
- 有关订购碳粉供应的联系电话，请参见“维护和规格”[🔍]中的“查询”。

在碳粉用尽时发送扫描文件

本机的碳粉用尽后，显示屏上的指示灯会亮起。请注意，即使碳粉用完了，您仍然可以发送扫描的文件。

8

1. 按控制面板左上角的[主页]键，然后按[主页]屏幕上的[扫描仪]图标。

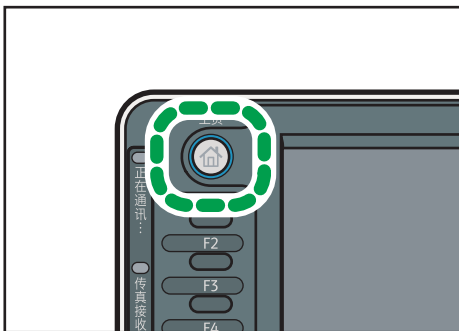

2. 按[退出]，然后执行传送操作。

错误信息消失。

注

- 不打印任何报告。

处置废弃碳粉

本节介绍如何处理用过的碳粉。

碳粉不能重复使用。

将废弃的碳粉盒放在碳粉盒包装箱或袋子中，以防止您在处理碳粉时碳粉从容器中泄露出来。

如果想丢弃废弃的碳粉盒，请联系当地的销售办事处。如果自行丢弃，请按普通塑料废弃物处理。

9. 故障排除

本章介绍基本的故障排除步骤。

显示状态图标时

本节介绍当本机需要用户取出卡纸、加纸或执行其他操作时显示的状态图标。

状态图标	状态
 : 卡纸图标	发生卡纸时出现。 有关取出卡纸的详细信息，请参见“故障排除”  中的“取出卡纸”。
 : 原稿卡纸图标	原稿卡纸时出现。 有关取出卡纸的详细信息，请参见“故障排除”  中的“取出卡纸”。
 : 装纸图标	当纸张用尽时出现。 有关装入纸张的详细信息，请参见“纸张规格和添加纸张”  中的“装入纸张”。
 : 添加碳粉图标	当碳粉用尽时出现。 有关添加碳粉的详细信息，请参见“维护和规格”  中的“添加碳粉”。
 : 废粉已满图标	废粉瓶已满时出现。 有关更换废粉瓶的详细信息，请参见“维护和规格”  中的“更换废粉瓶”。
 : 维修呼叫图标	当机器出现故障或需要维护时出现。
 : 打开盖子图标	机器的一个或多个盖子打开时出现。

[检查状态]键的指示灯亮起或闪烁时

如果[检查状态]键的指示灯亮起或闪烁，请按[检查状态]键以显示[检查状态]屏幕。在[检查状态]屏幕中检查每项功能的状态。

[检查状态]屏幕



CUR012

1. [机器/应用状态]选项卡

表示机器和每项功能的状态。

2. [检查]

如果机器或功能发生错误，请按[检查]查看详细情况。

按下[检查]会显示错误信息或相应的功能屏幕。检查功能屏幕上显示的错误信息并采取正确的措施。有关如何解决错误信息中描述的问题的详细信息，请参见“故障排除”中的“出现信息时”。

3. 信息

显示一条表示机器和每项功能状态的信息。

4. 状态图标

可显示的状态图标说明如下：



：此功能正在执行一项作业。

：机器发生错误。

：无法使用该功能，因为该功能或机器中发生错误。如果碳粉不足，也可能会出现此图标。

下表介绍导致[检查状态]键的指示灯亮起或闪烁的原因。

故障	原因	解决方法
未打印出文件和报告。	纸张的输出纸盘已满。	从纸盘中取出打印件。

故障	原因	解决方法
未打印出文件和报告。	纸张用完。	装入纸张。有关装入纸张的详细信息，请参见“纸张规格和添加纸张”  中的“装入纸张”。
已发生错误。	[检查状态]屏幕上显示某项功能的状态为“发生错误”，则表明该功能有故障。	找到发生错误的功能并按[检查]。然后，查看显示的信息，并采取正确的措施。有关错误信息和解决方法的详细信息，请参见“故障排除”  中的“出现信息时”。 其他功能可正常使用。
本机无法连接到网络。	出现了网络错误。	<ul style="list-style-type: none"> • 检查本机是否与网络正确连接，及本机是否正确设定。有关如何连接网络的详细信息，请参见“连接机器/系统设置”中的“接口设置”。 • 有关连接网络的详细信息，请与网络管理员联系。 • 如果已按如上所述尝试解决此问题之后指示灯仍亮起，请与服务代表联系。

机器发出蜂鸣声时

下表介绍本机用来警告用户有关遗留原稿及其他机器状况的各种蜂鸣声模式的含义。

蜂鸣声模式	含义	原因
单个短蜂鸣声	接受面板/屏幕输入。	按下控制面板或屏幕键。
短蜂鸣声，随后接着长蜂鸣声	拒绝面板/屏幕输入。	在控制面板或屏幕上按下的键无效，或者是输入的密码不正确。
单个长蜂鸣声	作业成功完成。	复印机/文件服务器功能作业已完成。
两个长蜂鸣声	机器已经完成预热程序。	当打开机器电源或机器退出睡眠模式时，机器已经完全预热，可以使用了。
五个长蜂鸣声	轻度警告	通过复印/文件服务器功能或扫描仪功能的简单屏幕执行了自动重设操作。
五个长蜂鸣声重复四次。	轻度警告	原稿遗留在了曝光玻璃上或是纸张用尽。
五个短蜂鸣声重复五次。	强烈警告	机器需要用户处理，因为已经卡纸、需要补充碳粉或者发生了其他问题。

9



注

- 用户无法关闭本机的蜂鸣声警告。当本机发出蜂鸣声，警告用户发生卡纸或需要补充碳粉时，如果在短时间内重复开关机盖，即使机器已恢复正常状态，都可能会继续发出蜂鸣声警告。
- 可以选择启用或禁用蜂鸣声警告。关于面板按键音的详细信息，请参见“连接机器/系统设置”中的“常规功能”。

在操作机器时遇到问题

故障	原因	解决方法
开启机器时，主页画面上出现的唯一图标为[复印机]图标。	复印功能以外的功能尚未就绪。	稍等片刻。
机器刚打开电源并显示用户工具屏幕，但是用户工具菜单上有项目缺失。	复印功能以外的功能尚未就绪。所需时间因功能而异。当功能使用就绪时，用户工具菜单中出现功能。	稍等片刻。
即使按下了[节能]键，指示灯仍然点亮，机器并未进入睡眠模式。	某些情况下，按下[节能]键时机器无法进入睡眠模式。	按[节能]键之前，请检查机器的状态不会阻止其进入睡眠模式。有关禁止睡眠模式状态的详细信息，请参见“开始使用”  中的“节能”。
显示屏关闭。	机器处于睡眠模式。	按[节能]键或[检查状态]键清除睡眠模式。
按下[检查状态]键或[节能]键后，机器无反应。	电源已关闭。	请确保主电源指示灯已熄灭，然后打开电源。
电源自动关闭。	周定时器设置被设置为[主电源关闭]。	更改周定时器设置。有关周定时器设置的详细信息，请参见“连接机器/系统设置”  中的“定时器设置”。
显示用户代码输入屏幕。	用户受到用户代码验证的限制。	有关在用户代码验证启用时如何登录的详细信息，请参见“开始使用”  中的“当显示验证屏幕时”。
出现验证屏幕。	设定了基本验证、Windows 验证、LDAP 验证或集成服务器验证。	输入您的登录用户名及用户密码。有关验证屏幕的详细信息，请参见“开始使用”  中的“当显示验证屏幕时”。
即使排除了卡纸故障，错误信息也无法消除。	纸张仍旧卡在纸盘中。	按控制面板上显示的下列步骤取出卡纸。有关取出卡纸的详细信息，请参见“故障排除”  中的“取出卡纸”。

故障	原因	解决方法
即使指示的盖已关闭，也仍然会显示错误信息。	未指示的一个或多个盖仍然处于打开状态。	关闭机器所有的盖。
原稿图像被打印在纸张的背面。	可能没有正确装入纸张。	正确装入纸张。有关装入纸张的详细信息，请参见“纸张规格和添加纸张” ^④ 中的“装入纸张”。
经常发生卡纸。	使用卷曲的纸张容易造成卡纸或弄脏纸张边缘。	<ul style="list-style-type: none"> • 用双手消除纸张的硬度，以弄直卷曲。 • 将纸张翻转过来装入，使卷曲边缘面朝下。有关推荐纸张的详细信息，请参见“纸张规格和添加纸张”^④中的“推荐的纸张”。 • 为防止纸张卷曲，请将裁剪纸张置于平面上，且不要斜靠在墙上。有关纸张正确存放方式的详细信息，请参见“纸张规格和添加纸张”^④中的“纸张存放”。
经常发生卡纸。	可能没有正确放置纸盘的侧挡板或末端挡板。	<ul style="list-style-type: none"> • 取出卡纸。有关取出卡纸的详细信息，请参见“故障排除”^④中的“取出卡纸”。 • 检查侧挡板或末端挡板是否放置正确。有关设置侧面和末端挡板的详细信息，请参见“纸张规格和添加纸张”^④中的“更改纸张尺寸”。
经常发生卡纸。	装入了无法检测尺寸的纸张。	<ul style="list-style-type: none"> • 取出卡纸。有关取出卡纸的详细信息，请参见“故障排除”^④中的“取出卡纸”。 • 如果装入不能自动选择的纸张尺寸，您需要使用控制面板指定纸张尺寸。有关使用控制面板指定纸张尺寸的详细信息，请参见“纸张规格和添加纸张”^④中的“更改到机器无法自动检测的纸张尺寸”。

故障	原因	解决方法
无法在双面模式下打印。	您选择了一个未设定为双面打印的纸盘。	在[系统设置]中更改“应用双面”，为该纸盘启用双面打印。有关设置“应用双面”的详细信息，请参见“连接机器/系统设置”  中的“纸盘纸张设置”。
无法在双面模式下打印。	您选择了无法用于双面打印的纸张类型。	在[系统设置]中，选择可以用于双面打印的纸张类型。有关设置“纸张类型”的详细信息，请参见“连接机器/系统设置”  中的“纸盘纸张设置”。
从显示面板或 Web Image Monitor 更改通讯簿时出现错误。	在删除多份保存的文件时，无法更改通讯簿。	稍等片刻，然后重新执行此操作。
无法从显示面板更改通讯簿。	正在从 Web Image Monitor 或计算机上运行的其他工具备份通讯簿时，无法更改该通讯簿。	<ul style="list-style-type: none"> • 请等到通讯簿备份完毕，然后再尝试更改通讯簿。 • 如果发生 SC997 错误，请按[退出]。
无法使用 Web Image Monitor 来打印文件服务器中保存的文件。	如果指定了打印数量限制，则用户将无法超过打印数量限制进行打印。已达到打印数量限制的用户所选择的打印作业将被取消。	<ul style="list-style-type: none"> • 有关指定打印数量限值的详细信息，请参见“安全指南”。 • 要查看打印作业的状态，请参见[打印作业历史]。在 Web Image Monitor 中，单击[状态/信息]菜单中的[作业]。然后，单击“文件服务器”中的[打印作业历史]。
该功能不起作用或无法使用。	如果无法执行作业，则可能是机器正被其他功能使用。	等待当前作业完成，然后再试。有关功能兼容性的详细信息，请参见“故障排除”  中的“无法同时执行多个功能时”。
该功能不起作用或无法使用。	正在从 Web Image Monitor 或计算机上运行的其他工具备份通讯簿时，无法执行该功能。	稍等片刻。通讯簿备份完毕后，将会执行该功能。

 注

- 如果因为纸张类型、纸张尺寸或纸张容量问题而无法按需要进行复印，请使用推荐的纸张。有关推荐纸张的详细信息，请参见 p.105 “推荐的纸张尺寸和类型”。

无法同时执行多种功能时

如果无法执行作业，则可能是机器正被其他功能使用。



等待当前作业完成，然后再试。在某些情况下，在当前作业正被执行时，可以使用不同功能执行另一作业。

有关功能兼容性的详细信息，请参见“故障排除”中的“功能兼容性”。

使用复印/文件服务器功能时显示的信息

★重要信息

- 如果由于纸张类型、纸张尺寸或纸张容量问题无法根据需要进行复印，请使用推荐的纸张。有关推荐纸张的详细信息，请参见 p.105 “推荐的纸张尺寸和类型”。

信息	原因	解决方法
“由于它包含了锁定的文件，无法删除文件夹。请联系文件管理员。”	无法删除该文件夹由于其包含了一个锁定的原稿。	解锁该锁定的原稿以删除它。有关锁定文件的详细信息，请参见“安全指南”  。
“不能检测原稿尺寸。”	放置在曝光玻璃上的原稿不是标准尺寸。	<ul style="list-style-type: none"> • 请将原稿重新放到曝光玻璃上。原稿应正面朝下。 • 如果机器无法检测原稿的尺寸，请手动指定尺寸，不要使用“自动选纸”模式或“自动缩小/放大”功能。有关指定设置的详细信息，请参见“纸张规格和添加纸张”中的“可通过自动纸张选择检测的尺寸”。
“不能检测原稿尺寸。”	没有放置原稿或放置在曝光玻璃上的原稿不是标准尺寸。	<ul style="list-style-type: none"> • 正确放置原稿。 • 指定纸张尺寸。 • 将原稿直接放置在曝光玻璃上时，曝光玻璃盖或自动送稿器(ADF)的抬高/降低操作将触发自动原稿尺寸检测过程。至少将曝光玻璃盖或 ADF 抬高 30 度。
“无法显示此页的预览。”	图像数据可能已被破坏。	按[退出]可显示无缩略图的预览屏幕。 如果所选文件包含多个页面，请按“显示页”区域中的[切换]以更换页面，随后将显示下一页的预览。
“检查纸张尺寸”	设置的纸张尺寸不合格。	如果您按下[开始]键，复印将使用选定的纸张开始。

信息	原因	解决方法
“不能双面复印这种尺寸的纸张。”	选择了在“双面”模式下不可用的纸张尺寸。	选择适当的纸张尺寸。有关纸张尺寸的详细信息，请参见“维护和规格” ^⑧ 中的“主机规格”。
“超过可使用的最大页数。将停止复印。”	已超过允许用户复印的页数。	有关如何检查每个用户可用复印件数量的详细信息，请参见“安全指南” ^⑧ 。
“保存的文件超过了每个文件页数的最大数量。将停止复印。”	已扫描原稿的页数太多，不能保存为一个文件。	按[退出]，然后以适当的页数重新保存。
“由于使用了混合图像模式，杂志或小册模式不能使用。”	对于使用不同功能（如复印机和打印机）扫描的原稿，您选择了“杂志”或“小册”功能。	对于选择了“杂志”或“小册”功能的原稿，确保是使用同一功能扫描的。
“最大份数是 n。” (n 表示数字。)	份数超过了最大复印数量。	可在[复印机/文件服务器特性]下，[常规设置]的[最大复印数量]中更改最大复印数量。有关最大复印数量的详细信息，请参见“复印/文件服务器” ^⑧ 中的“常规特性”。
“内存已满。nn 原稿已被扫描。按[打印]复印已扫描的原稿。不要取出剩余的原稿。” (提示消息中的“n”代表变量。)	扫描的原稿数超过内存可保存的页数。	按[打印]复印已扫描的原稿并取消扫描数据。按[清除内存]取消扫描数据，不进行复印。
“按[继续]扫描和复印剩余的原稿。”	在已扫描的原稿打印完成后，机器检查是否需要复印剩下的原稿。	取出所有复印件，然后按[继续]，以继续复印。按[停止]以停止复印。
“不能旋转分页这种尺寸的纸张。”	选择的纸张尺寸不可进行旋转分页。	选择适当的纸张尺寸。对于有关纸张尺寸的详细信息，请参见“复印/文件服务器” ^⑧ 中的“分页”。
“所选文件夹被锁定了。请联系文件管理员。”	试图编辑或使用了一个锁定文件夹。	有关锁定文件夹的详细信息，请参见“安全指南” ^⑧ 。

↓ 注

- 如果在“用户工具”的[输入/输出]中将[内存已满自动扫描重新开始]设置为[开]，则即使内存已满，也不会显示内存溢出信息。机器将首先复印已扫描的原稿，然后自动继续扫描并复印剩余的原稿。在这种情况下，生成的分页页面将不是连续的。有关“内存已满自动扫描重新开始”的详细内容，请参见“复印/文件服务器”中的“输入/输出”。

使用打印机功能时显示的信息



本节介绍显示面板上显示的主要信息、错误日志或报告。如果出现其他信息，请按显示的说明操作。

使用打印机功能时在控制面板上显示的信息

★重要信息

- 关闭电源之前，请参见 p.39 “打开/关闭电源”。

信息	原因	解决方法
“Hardware Problem: Ethernet”	以太网接口发生错误。	关闭电源，然后再重新打开。如果再次显示该信息，请与服务代表联系。
“Hardware Problem: HDD”	硬盘中出现错误。	关闭电源，然后再重新打开。如果再次显示该信息，请与服务代表联系。
“Hardware Problem: USB”	USB 接口发生错误。	关闭电源，然后再重新打开。如果再次显示该信息，请与服务代表联系。
“在 n 中装入以下纸张。若要取消作业，按 [作业重设]。” (n 表示数字。)	打印机驱动程序设置不正确，或纸盘中没有在打印机驱动程序中选择尺寸的纸张。	检查打印机驱动程序设置是否正确，然后将在打印机驱动程序中所选尺寸的纸张装入输入纸盘。有关如何更改纸张尺寸的详细信息，请参见“纸张规格和添加纸张”  中的“更改纸张尺寸”。

信息	原因	解决方法
<p>“纸张尺寸和类型不匹配。从下面选择另一个纸盘并按[继续]。若要取消作业，按[作业重设]。也可以在用户工具中更改纸张尺寸和类型。”</p>	<p>打印机驱动程序设置不正确，或纸盘中不包含打印机驱动程序中所选择的纸张尺寸或类型。</p>	<ul style="list-style-type: none"> • 检查打印机驱动程序设置是否正确，然后将打印机驱动程序中所选尺寸的纸张装入输入纸盘。有关如何更改纸张尺寸的详细信息，请参见“纸张规格和添加纸张”中的“更改纸张尺寸”。 • 手动选择纸盘以继续打印，或取消打印作业。有关如何手动选择纸盘或取消打印作业的详细信息，请参见“打印”中的“如果在使用指定的纸张尺寸和类型时出现错误”。
<p>“n 的纸张尺寸不匹配。从下面选择另一个纸盘并按[继续]。也可以在用户工具中更改纸张类型。” (n 表示纸盘名称。)</p>	<p>纸盘中的纸张尺寸与打印机驱动程序中指定的纸张尺寸不匹配。</p>	<p>选择装有与指定纸张尺寸相同纸张的纸盘。</p>
<p>“打印机字体错误。”</p>	<p>字体设置出现错误。</p>	<p>请与服务代表联系。</p>
<p>“无法打印，因主纸盘和隔(章节)页纸盘设为相同纸盘。按[作业重设]取消作业。指定不同的纸盘再次打印作业。”</p>	<p>为其他页选择的纸盘与隔页的纸盘相同。</p>	<p>重设作业。确保您为隔页选择的纸盘不会为其他页提供纸张。</p>

从内存存储设备使用直接打印时

信息	原因	解决方法
“超出所选文件的总数据大小的限制值。无法选择更多文件。”	<ul style="list-style-type: none"> • 所选文件的大小超过了 1 GB。 • 所选文件的总大小超过 1 GB。 	<p>机器无法打印大于 1 GB 的文件或文件组。</p> <ul style="list-style-type: none"> • 如果选定的多个文件的总大小超过 1 GB，请单独选择文件。 • 如果所选文件的大小超过了 1 GB，请使用另一种功能从内存存储设备进行打印，不要使用直接打印功能。 <p>不能同时选择不同格式的文件。</p>
“无法访问指定的内存存储设备。”	<ul style="list-style-type: none"> • 机器访问内存存储设备或存储在内存存储设备中的文件时出错。 • 用户使用直接打印功能从内存存储设备进行打印时出错。 	<p>将文件保存到不同的内存存储设备，然后尝试再次打印。</p>

使用打印机功能时打印在错误日志或报告上的信息

9

本节介绍关于在错误记录或报告中打印的错误信息的可能原因及可行的解决方法。



取消打印作业时

信息	原因	解决方法
“91: 错误”	由于命令错误，打印已被自动作业取消功能所取消。	检查数据是否有效。
“处理防止未经授权复印作业过程中发生错误。已取消作业。”	在[防止未经授权复印]被指定时，您试图在文件服务器中保存文件。	在打印机驱动程序“作业方式”中选择[文件服务器]以外的作业方式，或取消选定[防止未经授权复印]。

信息	原因	解决方法
“处理防止未经授权复印作业过程中发生错误。已取消作业。”	[防止未经授权复印图案的详细信息]屏幕上的[输入用户文本:]字段为空白。	在打印机驱动程序中的[详细的设置]选项卡上，单击“菜单:”中的[效果]。选择[防止未经授权复印]，然后单击[详细资料]以显示[防止未经授权复印图案的详细信息]。在[输入用户文本:]中输入文本。
“处理防止未经授权复印作业过程中发生错误。已取消作业。”	在[防止未经授权复印]被指定时，分辨率设置低于600 dpi。	在打印机驱动程序上，将分辨率设置为600 dpi或更高，或取消选定[防止未经授权复印]。
“自动分页已被取消。”	自动分页已取消。	关闭电源，然后再重新打开。如果再次显示该信息，请与服务代表联系。
“超过打印容量使用的最大单组计数。已经取消作业。”	已超过允许用户打印的页数。	有关打印容量使用限制的详细信息，请参见“安全指南”  。
“接收数据失败”	数据接收已中止。	重新发送数据。
“发送数据失败”	机器接收到来自打印机驱动程序中的停止传送命令。	检查计算机是否正常工作。
“不支持选择的纸张尺寸。已经取消作业。”	如果指定纸张尺寸不正确，则会自动执行作业重设。	指定正确的纸张尺寸，然后再次打印文件。
“不支持选择的纸张类型。已经取消此作业。”	如果指定的纸张尺寸不正确，则会自动执行作业重设。	指定正确的纸张尺寸，然后重新打印。

打印设置出现问题时

信息	原因	解决方法
“分类代码不正确。”	尚未输入分类代码，或输入的分类代码不正确。	请输入正确的分类代码。

信息	原因	解决方法
“分类代码不正确。”	打印机驱动程序不支持分类代码。	请为分类代码选择[可选的]。有关如何指定分类代码设置的详细信息，请参见“打印”  中的“配置分类代码”。
“双面打印已被取消。”	双面打印已被取消。	<ul style="list-style-type: none"> 为双面功能选择适当的纸张尺寸。有关纸张置的详细信息，请参见“维护和规格”中的“主机规格”。 在[系统设置]中更改“应用双面”，为该纸盘启用双面打印。有关设置“应用双面”的详细信息，请参见“连接机器/系统设置”中的“纸盘纸张设置”。
“超过最大页数。自动分页没完成。”	页数超出可使用自动分页功能的最大页数。	减少要打印的页数。
“打印过量。”	打印时删除了图像。	<p>PCL 6</p> <p>在打印机驱动程序中选择较低的分辨率。关于如何更改分辨率设置的详细信息，请参见打印机驱动程序的帮助。</p> <p>PostScript 3</p> <p>在打印机驱动程序中选择较低的分辨率。关于如何更改分辨率设置的详细信息，请参见打印机驱动程序的帮助。</p>

文件无法存储在文件服务器中时

信息	原因	解决方法
“不能保存这种大小的数据。”	纸张尺寸超过了文件服务器的容量。	将想要发送的文件的纸张尺寸缩小到该文件服务器能够保存的尺寸。可以发送自定义尺寸的文件，但是之后无法保存。

信息	原因	解决方法
“文件服务器不可用。无法存储。”	无法使用文件服务器功能。	有关使用文件服务器功能的详细信息，请联系您的管理员。 有关如何设置许可的详细信息，请参见“安全指南”  。
“超过文件服务器的最大容量。不能保存。”	保存文件后，硬盘变满。	删除保存在文件服务器中的一些文件，或者减小您要发送文件的大小。
“超出文件服务器的最大文件数量。不能保存。”	已超出文件服务器的最大文件数量。	删除保存在文件服务器中的一些文件。
“超出文件的最大数量。（自动）”	在使用错误作业保存功能将正常打印作业保存为保留打印文件时，超出了文件保存或保留打印文件管理（自动）的最大文件数量。	删除保留打印文件（自动）或机器不需要的文件。
“超出文件服务器的最大页数。不能保存。”	已超出文件服务器的最大页数。	删除保存在文件服务器中的一些文件，或者减少您要发送的页数。
“超出页的最大数量。（自动）”	在使用错误作业保存功能将正常打印作业保存为保留打印文件时，超出了最大页数。	删除保存在机器中的多余文件。 减少要打印的页数。
“打印作业已被取消，因为无法保存捕获文件：超出最大内存容量。”	保存文件后，硬盘变满。	删除保存在文件服务器中的文件，或者减小要发送的文件的大小。
“打印作业已被取消，因为无法保存捕获文件：超出最大文件数。”	已超出文件服务器的最大文件数量。	删除保存在文件服务器中的文件。
“打印作业已被取消，因为无法保存捕获文件：超出单文件最大页数”	已超出文件服务器的最大页数。	删除保存在文件服务器中的一些文件，或者减少您要发送的页数。
“在文件服务器中指定的文件夹被锁定。无法保存。”	指定的文件夹被锁定。	解锁文件夹或指定可使用的其他文件夹编号。有关锁定文件夹的详细信息，请参见“安全指南”  。

没有足够的可用硬盘空间时

信息	原因	解决方法
“硬盘已满。”	当使用 PostScript 3 打印机驱动程序进行打印时，字体和格式所占的硬盘容量已经超出。	删除在机器中注册的多余格式或字体。
“硬盘已满。”	打印样张打印、锁定打印、保留打印或保存打印文件时，硬盘变满。	删除保存在机器中的多余文件。 或者，减小样张打印、锁定打印、保留打印或保存打印文件的数据大小。
“硬盘已满。（自动）”	在使用错误作业保存功能将正常打印作业保存为保留打印文件时，硬盘已满。	删除保存在机器中的多余文件。 或者，减小临时打印文件和/或保存打印文件的数据大小。



没有足够的内存时

信息	原因	解决方法
“84：错误”	没有可用于图像处理的工作区域。	减少发送到机器的文件数。
“92：错误”	由于在机器的控制面板上选择了[作业重设]或[停止]键而导致打印被取消。	如必要，请重新执行打印操作。



参数有问题时

信息	原因	解决方法
“86：错误”	控制代码的参数无效。	检查打印设置。

用户没有权限来执行操作时

信息	原因	解决方法
“服务器未响应。验证失败。”	在连接到服务器进行 LDAP 验证或 Windows 验证时发生超时。	检查服务器的状态。
“此文件还未设置打印权限。”	您试图打印的 PDF 文件没有打印权限。	请联系该文件的所有者。
“您没有使用本功能的权限。打印作业已被取消。”	输入的登录用户名或登录密码不正确。	检查用户名和密码是否正确。
“您没有使用本功能的权限。打印作业已被取消。”	不允许登录用户使用所选的功能。	有关如何设置许可的详细信息，请参见“安全指南”  。
“您没有使用此功能的权限。此操作已被取消。”	登录的用户没有注册程序或更改纸盘设置的权限。	有关如何设置许可的详细信息，请参见“安全指南”  。

无法注册用户时

信息	原因	解决方法
“自动注册用户信息失败。”	由于通讯簿已满，导致针对 LDAP 验证或 Windows 验证的信息自动注册失败。	有关自动注册用户信息的详细信息，请参见“安全指南”  。
“另一用户已经注册此用户验证信息。”	用于 LDAP 或集成服务器验证的用户名已经以另一个 ID 在其他服务器中注册，而且由于切换域（服务器）等原因导致了用户名重复。	有关用户验证的详细信息，请参见“安全指南”  。

发生其他错误时

信息	原因	解决方法
“85：错误”	指定图形库不可用。	检查数据是否有效。

信息	原因	解决方法
“98: 错误”	机器无法正确访问硬盘。	关闭电源，然后再重新打开。如果频繁显示该信息，请与服务代表联系。
“99: 错误”	此数据无法打印。指定的数据已损坏，或者无法使用直接打印功能从内存存储设备打印该数据。	检查数据是否有效。有关可以使用直接打印功能从内存存储设备打印的数据类型的详细信息，请参见“打印”  中的“从内存存储设备直接打印”。
“命令错误”	出现 RPCS 命令错误。	按照下列步骤进行检查： <ul style="list-style-type: none"> • 检查计算机与机器间的通讯是否正常。 • 检查所使用的打印机驱动程序是否正确。 • 检查打印机驱动程序中机器内存大小的设定是否正确。 • 检查打印机驱动程序是否为最新版本。
“压缩数据错误。”	打印机检测到错误的压缩数据。	<ul style="list-style-type: none"> • 检查计算机与打印机之间的连接。 • 检查您用于压缩数据的程序是否运行无误。
“数据存储错误。”	当硬盘出现故障时尝试打印样张打印、锁定打印、保留打印或保存的打印文件，或者尝试将文件保存到文件服务器中。	请与服务代表联系。
“出现错误。”	出现语法错误，等等。	检查 PDF 文件是否有效。
“超过临时/保存作业打印的最大文件数量。”	打印样张打印、锁定打印、保留打印或保存打印文件时，超出了最大文件数量。	删除保存在机器中的多余文件。

信息	原因	解决方法
“超过临时/保存作业打印的最大页数。”	打印样张打印、锁定打印、保留打印或保存打印文件时，超出了最大页数。	删除保存在机器中的多余文件。 减少要打印的页数。
“无法获取文件系统。”	不能执行 PDF 直接打印，因为无法获取文件系统。	关闭电源，然后再重新打开。如果再次显示该信息，请与服务代表联系。
“文件系统已满。”	没有打印出 PDF 文件，因为文件系统的容量已满。	删除硬盘中所有不必要的文件，或者减小要发送到机器的文件大小。
“I/O 缓冲区溢出。”	发生输入缓冲区溢出现象。	<ul style="list-style-type: none"> 在[打印机特性]的[主机接口]下方，选择[I/O 缓冲区]，然后为最大缓冲尺寸设定一个更大的值。 减少要发送到机器的文件数。
“内存不足”	出现内存分配错误。	PCL 6 在打印机驱动程序的[详细的设置]选项卡上，单击“菜单:”中的[打印质量]，然后选择“矢量图形/光栅图形:”列表中的[光栅图形]。在某些情况下，完成打印作业需要花费很长的时间。
“内存检索错误”	出现内存分配错误。	关闭电源，然后再重新打开。如果再次显示该信息，请更换 RAM。有关更换 RAM 的详细信息，请联系服务代表。

如果打印未启动，请与服务代表联系。

注

- 错误内容可打印在配置页上。请结合错误记录检查配置页。有关如何打印配置页面的详细信息，请参见“打印”中的“列表/测试打印”。

使用扫描仪功能时显示的信息

使用扫描仪功能时控制面板上显示的信息

本节介绍关于控制面板上所显示错误信息的可能原因及可行的解决方法。如果出现此处未提到的信息，请根据信息采取相应措施。

信息	原因	解决方法
“不能找到指定的路径。请检查设置。”	目的地计算机名称或文件夹名称无效。	检查用作目的地的计算机名和文件夹名是否正确。
“不能找到指定的路径。请检查设置。”	反病毒程序或防火墙阻止机器与计算机相连。	<ul style="list-style-type: none"> 防病毒程序和防火墙可以阻止客户端计算机与此机器建立连接。 如果正在使用防病毒软件，请将程序添加到应用设置中的排除列表。有关如何添加程序至排除列表的详细信息，请参见防病毒软件的帮助。 要避免防火墙阻止该连接，请在防火墙的 IP 地址排除设置中注册该机器的 IP 地址。有关 IP 地址排除步骤的详细信息，请参见操作系统的帮助。
“输入的用户代码不正确。请再次输入。”	您输入了不正确的用户代码。	检查验证设置，然后输入正确的用户代码。
“超过路径的最大字符数。”	超出了路径中字符的最大可指定个数。	路径中可输入的最大字符数为 256。检查您输入的字符数，然后重新输入路径。
“超过最大字符数。”	超出了字母数字字符的最大可输入个数。	检查可输入的最大字符数，然后重新输入。有关可输入字符最大数量的详细信息，请参见“扫描”  中的“针对传送/存储/输出功能的各种设置项目值”。



信息	原因	解决方法
“已编入。无法编入未编入通讯簿的目的地。”	注册至该程序时选择的目的地包含文件夹目的地，并设置了下列目的地之一： 手动输入的目的地、传送服务器目的地、WSD 目的地或 DSM 目的地	由于不能在通讯簿中注册，因此无法将 WSD 目的地和 DSM 目的地注册至该程序。对于手动输入的目的地和传送服务器目的地，请在通讯簿中注册这些目的地，然后再尝试将其注册至该程序中。
“扫描仪日志已满。请检查扫描仪功能。”	[扫描仪特性]中的[打印和删除扫描仪日志]设置为[勿打印：不能发送]，并且扫描仪日志已满。	打印或删除扫描仪日志。有关扫描仪特性的详细信息，请参见“扫描”  中的“常规设置”。
“输入的文件名称包含无效的字符。使用以下单字节字符输入文件名称。”O 到 9”，“A 到 Z”，“a 到 z”，“.-_”	文件名包含无法使用的字符。	检查扫描时设置的文件名。有关文件名中可使用字符的详细内容，请参见“扫描”  中的“指定文件名”。
“输入的文件名称包含无效的字符。使用以下单字节字符输入文件名称。”O 到 9”，“A 到 Z”，“a 到 z”，“.-_”	文件名包含无法使用的字符。	检查扫描时指定的文件名。在“将扫描文件发送到文件夹”功能中指定的文件名不能包含以下字符： \ /:*?"<> 文件名不能以句点“.”开头或结尾。
“已调用程序。无法调用需要访问权限的目的地。”	当前登录的用户无权限查看程序中已注册的目的地。	有关如何设置许可的详细信息，请参见“安全指南”  。
“已调用程序。无法调用已从通讯簿删除的目的地。”	无法访问该程序中保存的目的地，因为已从通讯簿中删除。	直接输入目的地，以单独发送数据。
“已调用程序。无法调用有保护代码的文件夹目的地。”	设置了保护代码的文件夹目的地已在程序中注册。	设置了保护代码的目的地无法通过该程序访问。取消保护代码设置或单独发送扫描文件至目的地。

无法正常扫描文件时

信息	原因	解决方法
“检查原稿方向。”	根据指定的缩放系数和文件大小等不同项目的组合，文件有时可能未被扫描。	更改原稿方向，然后尝试再次扫描。
“超出最大数据容量。” “检查扫描分辨率，再按一次开始键。”	扫描的数据超出最大数据容量。	重新指定扫描尺寸和分辨率。请注意，不能以高分辨率扫描非常大的原稿。有关扫描仪功能设置的详细信息，请参见“扫描” ^④ 中的“分辨率与扫描尺寸之间的关系”。
“超出最大数据容量。” “检查扫描分辨率，然后重新放置 n 原稿。” (提示消息中的“n”代表变量。)	扫描的原稿超出最大数据容量。	重新指定扫描尺寸和分辨率。请注意，不能以高分辨率扫描非常大的原稿。有关扫描仪功能设置的详细信息，请参见“扫描” ^④ 中的“分辨率与扫描尺寸之间的关系”。
“超出最大数据容量。” “检查分辨率和比例，然后再次按开始键。”	正在扫描的数据太大，超出了[指定尺寸]中指定的缩放比例。	降低分辨率或[指定尺寸]中的值，然后再次尝试扫描原稿。
“超出在文件服务器内文件的最大数量。”	已超出可保存在文件服务器中的文件的最大数量。	检查由其他功能保存的文件，然后删除不需要的文件。有关如何删除文件的详细信息，请参见“复印/文件服务器” ^⑤ 中的“删除保存的文件”。
“不是所有图象都将被扫描。”	如果“指定复印比例”中指定的缩放系数过大，可能导致部分图像丢失。	降低“指定复印比例”中的缩放系数，然后尝试再次扫描原稿。 如果没必要显示整个图像，请按[开始]键，以当前的缩放系数开始扫描。
“不是所有图象都将被扫描。”	使用“指定复印比例”将大文件缩小，可能导致部分图像丢失。	在[指定尺寸]中指定一个较大的尺寸，然后尝试再次扫描原稿。 如果没必要显示整个图像，请按[开始]键，以当前的缩放系数开始扫描。

信息	原因	解决方法
<p>“扫描数据的尺寸太小了。”</p> <p>“检查分辨率和比例，然后再次按开始键。”</p>	正在扫描的数据太小，超出了[指定尺寸]中指定的缩放比例。	指定较高的分辨率或在[指定尺寸]中指定较大的尺寸，然后再次尝试扫描原稿。

因内存已满而无法扫描文件时

信息	原因	解决方法
<p>“内存已满。不能扫描。已扫描的数据会被删除。”</p>	由于硬盘空间不足，无法扫描第一页。	<p>请尝试下列措施之一：</p> <ul style="list-style-type: none"> • 稍等片刻，然后重新执行扫描操作。 • 缩小扫描区域或降低扫描分辨率。有关更改扫描区域和扫描分辨率的详细信息，请参见“扫描”中“各种扫描设置”下的“扫描设置”。 • 删除多余的保存文件。有关如何删除保存文件的详细信息，请参见“扫描”中的“删除保存的文件”。
<p>“内存已满。您是否想保存已扫描的文件？”</p>	由于机器中没有足够的可用硬盘空间用于在文件服务器中保存，因此，只能扫描一部分页面。	指定是否使用该数据。
<p>“内存已满。扫描已被取消。按[发送]以发送已扫描的数据，或按[取消]以删除。”</p>	由于机器中没有足够的可用硬盘空间，用以在文件服务器中保存的同时通过电子邮件进行传送或发送，因此，只能扫描一部分页面。	指定是否使用该数据。

数据传输失败时

信息	原因	解决方法
“目的地验证已失败。请检查设置。要检查当前状态，请按 [扫描文件状态]。”	输入的用户名或密码无效。	<ul style="list-style-type: none"> • 检查用户名和密码是否正确。 • 检查目的地文件夹的 ID 和密码是否正确。 • 机器可能无法识别包含 128 个或更多字符的密码。
“超出最大电子邮件大小。传送电子邮件已被取消。在扫描仪功能检查 [最大电子邮件大小]。”	每页的文件大小已达到 [扫描仪特性] 中指定的最大电子邮件大小。	<p>更改扫描仪特性设置如下：</p> <ul style="list-style-type: none"> • 在 [最大电子邮件尺寸] 中提高电子邮件数据大小限制。 • 将 [分割和发送电子邮件] 设置更改为 [是 (按页)] 或 [是 (按最大值)]。有关这些设置的详细信息，请参见“扫描” 中的“发送设置”。
“发送数据失败。数据稍后将重新发送。”	出现网络错误，无法正确发送文件。	等待，直到在经过预设的间隔后自动重试发送。如果发送再次失败，请与管理员联系。
“传送失败。目标硬盘中的内存量不足。要检查当前状态，请按 [扫描文件状态]。”	传送失败。在目的地的 SMTP 服务器、FTP 服务器或客户端计算机的硬盘上没有足够的可用空间。	分配足够的空间。
“传送失败。要检查当前状态，请按 [扫描文件状态]。”	发送文件时，出现网络错误，无法正确发送文件。	如果重新扫描后再次出现相同的信息，则可能是由于混合网络，或者在 WSD 扫描仪传送期间更改了网络设置。有关网络错误的详细信息，请咨询您的管理员。

因选择了当前使用的文件而无法发送数据时



信息	原因	解决方法
“选择的文件正在使用中。不能更改文件名。”	状态为“请稍候”的文件不能更改文件名。	取消发送（“请稍候”状态已清除），然后更改文件名。

信息	原因	解决方法
“选择的文件正在使用中。不能更改密码。”	状态为“请稍候”的文件不能更改密码	取消发送（清除“请稍候”状态），然后更改密码。
“选择的文件正在使用中。不能更改用户名。”	不能更改状态为“请稍候”的发送者名称。	取消发送（清除“请稍候”状态），然后更改用户名。
“一些选择的文件正在使用中。它们不能被删除。”	不能删除正在等待传输的文件（显示了“请稍候”状态）。	取消发送（清除“请稍候”状态），然后删除文件。

因文件或页面过多而无法发送数据时

信息	原因	解决方法
“超出每个文件的最大页数。您是否想将已扫描的内容保存为 1 个文件？”	要保存的文件超过了一个文件所能容纳的最多页数。	指定是否保存该数据。扫描没有扫描过的页，然后将它们另存为一个新文件。有关保存文件的详细信息，请参见“扫描”  中的“存储和保存扫描文件”。
“超过保存的文件的最大数量。由于不能捕捉文件因此不能发送扫描的数据。”	等待传送的文件过多。	请在传送这些文件后重试。
“超过每个文件的最大页数。按[发送]发送扫描的数据，或按[取消]删除。”	扫描的页数超过最大页数。	选择是否发送已扫描的数据。
“超出了可保存文件的最大数量。删除所有不需要的文件。”	等待传送的文件过多。	请在传送这些文件后重试。

无法使用 WSD 扫描仪功能时

信息	原因	解决方法
“无法与此 PC 通信。请联系管理员。”	WSD (设备) 协议或 WSD (扫描仪) 协议无效。	有关如何启用或禁用 WSD 协议的详细信息, 请参见“安全指南”  。
“因为通信失败, 所以无法开始扫描。”	客户端计算机上未设置扫描配置文件。	设定扫描配置文件。关于如何执行该操作的详细内容, 请参见“扫描”  中的“创建新扫描配置文件”。
“因为通信失败, 所以无法开始扫描。”	客户端计算机上选择了 [不执行任何操作], 强制客户端计算机在收到扫描数据时不作任何响应。	打开扫描仪属性, 单击[事件]选项卡, 然后选择[启动此程序]作为该计算机收到扫描数据时的响应。有关详细内容, 请参见操作系统的帮助。
“无法开始扫描。检查 PC 上的设置。”	扫描配置文件的配置可能不正确。	检查扫描配置文件的配置。
“因为发送数据之前计算机超时, 所以无法发送数据。”	使用 WSD 扫描仪时超时。如果扫描原稿和发送其数据之间所经历的时间太长, 则系统会超时。以下是超时的可能原因: <ul style="list-style-type: none"> • 每套原稿数量太多。 • 原稿卡纸。 • 传送其他作业。 	<ul style="list-style-type: none"> • 减少原稿数量, 然后重新扫描。 • 取出任何卡住的原稿, 然后重新扫描。 • 使用扫描仪日志检查是否没有作业正在等待传送, 然后重新扫描。

无法在内存存储设备上存储文件时



信息	原因	解决方法
“由于剩余空间不够, 不能在存储设备上写入。”	内存存储设备已满, 无法保存扫描数据。即使内存存储设备显示有足够的剩余空间, 但如果超出可以保存的最大文件数, 仍然无法对数据进行保存。	<ul style="list-style-type: none"> • 更换内存存储设备。 • 如果将文件扫描为单个页面或分开的多个页面, 则已经写入内存存储设备的数据将按原样保存。更换内存存储设备, 然后按[重试]保存剩余数据, 或按[取消]重新扫描。

信息	原因	解决方法
“由于设备为写保护状态，不能在存储设备上写入。”	内存存储设备为写保护状态。	解除内存存储设备上的写保护锁定。
“不能在存储设备上写入。请检查存储设备和机器设置。”	内存存储设备有故障，或文件名包含无法使用的字符。	<ul style="list-style-type: none"> • 检查内存存储设备是否已损坏。 • 检查内存存储设备。它可能尚未格式化，或者其格式可能与本机不兼容。 • 检查扫描时设置的文件名。有关文件名中可使用字符的详细信息，请参见“扫描”中的“指定文件名”。
“超出每个文件的最大页数。按[写入]将当前的扫描数据写入存储设备，或按[取消]删除。”	无法完成扫描，因为写入内存存储设备期间，超出了本机可扫描的最大页数。	减少写入内存存储设备的文件数，然后重试。
“内存已满。按[写入]将当前的扫描数据写入存储设备，或按[取消]删除。”	无法完成扫描，因为保存到内存存储设备时硬盘存储容量不足。	选择是否要将扫描的文件保存到内存存储设备。

客户端计算机上显示的信息

9

本节介绍使用 TWAIN 驱动程序时，客户端计算机上显示的主要错误信息的可能原因及可行的解决方法。如果出现此处未提到的信息，请根据信息采取相应措施。

信息	原因	解决方法
“登录用户名、登录密码或驱动程序加密密钥出现错误。”	输入的登录用户名、密码或驱动程序加密密钥无效。	检查登录用户名、登录密码或驱动程序加密密钥，然后正确输入它们。有关登录用户名、登录密码和驱动程序加密的详细信息，请参见“安全指南”  .
“验证成功。但是，访问扫描仪功能的特权已经被拒绝。”	登录的用户名没有扫描的权限。	有关如何设置许可的详细信息，请参见“安全指南”  .

信息	原因	解决方法
“无法再添加扫描模式。”	超出了可注册扫描模式的最大数量。	最多可以存储 100 个模式。请删除不需要的模式。
“无法检测原稿的纸张尺寸。请指定扫描尺寸。”	放置的原稿未对齐。	<ul style="list-style-type: none"> • 正确放置原稿。 • 指定扫描尺寸。 • 将原稿直接放置在曝光玻璃上时，曝光玻璃盖或 ADF 的抬高/降低操作将触发自动原稿尺寸检测过程。至少将曝光玻璃盖或 ADF 抬高 30 度。
“无法再指定更大的扫描区域。”	超出了可注册扫描区域的最大数量。	最多可以存储 100 个扫描区域。删除多余的扫描区域。
“清除自动送稿器中的错误进纸。”	在 ADF 中出现卡纸。	<ul style="list-style-type: none"> • 取出卡住的原稿，然后重新插入。有关如卡纸的详细信息，请参见“故障排除”中的“取出卡纸”。 • 出现卡纸时，更换卡住的原稿。 • 检查原稿是否适合本机扫描。
“扫描仪驱动程序发生错误。”	驱动程序出现错误。	<ul style="list-style-type: none"> • 检查网络电缆是否正确连接至客户端计算机。 • 检查 Windows 是否正确识别客户端计算机的以太网卡。 • 检查客户端计算机是否可使用 TCP/IP 协议。
“扫描仪发生错误。”	应用程序指定的扫描设置已经超出了机器的设置范围。	检查应用程序设定的扫描设置是否超出了机器的设置范围。
“扫描仪发生严重错误。”	机器中出现了不可恢复的错误。	机器中出现了不可恢复的错误。请与服务代表联系。
“内存不足。请关闭其他应用程序，然后重新进行扫描。”	内存不足。	<ul style="list-style-type: none"> • 关闭正在客户端计算机上运行的所有不必要的应用程序。 • 卸载 TWAIN 驱动程序，重新启动计算机，然后重新安装该驱动程序。

信息	原因	解决方法
“内存不足。请减小扫描区域。”	扫描仪内存不足。	<ul style="list-style-type: none"> 重新设定扫描尺寸。 降低分辨率。 设定为不压缩。有关这些设置的详细信息，请参见 TWAIN 驱动程序的帮助。 <p>问题的原因可能如下：</p> <ul style="list-style-type: none"> 如果在使用半色调或高分辨率时将亮度数值设定得较大，则无法进行扫描。有关不同扫描设置之间关系的详细信息，请参见“扫描”中的“分辨率与扫描尺寸之间的关系”。 出现卡纸时，您可能无法扫描原稿。取出卡住的原稿，然后重新扫描。
“Winsock 版本无效。请使用版本 1.1 或更高版本。”	您使用的 Winsock 版本无效。	安装计算机的操作系统或从操作系统光盘中复制 Winsock。
“扫描仪未响应。”	机器或客户端计算机未与网络正确连接。	<ul style="list-style-type: none"> 检查机器或客户端计算机是否与网络正确连接。 禁用客户端计算机的自身防火墙。有关防火墙的详细信息，请参见 Windows 的帮助。
“扫描仪未响应。”	网络繁忙。	稍等片刻，然后尝试重新进行连接。
“扫描仪正用于其它功能。请稍候。”	正在使用扫描仪功能以外的其他机器功能，如复印机功能。	<ul style="list-style-type: none"> 稍等片刻，然后重新进行连接。 取消正在处理的作业。按[停止]键。按照出现的信息中的说明执行操作，并退出正在运行的功能。
“扫描仪在指定的设备上无法使用。”	本机上无法使用 TWAIN 扫描仪功能。	请与服务代表联系。
“扫描仪还未就绪。请检查扫描仪及附件。”	ADF 盖打开。	检查 ADF 盖是否已关上。

信息	原因	解决方法
“本名称已被使用。请检查注册名称。”	您试图注册一个已经使用的名称。	使用其他名称。

连接到扫描仪出现问题时

信息	原因	解决方法
“无法连接扫描仪。请检查用户工具中的网络访问掩码设置。”	设定了访问掩码。	有关访问掩码的详细信息，请联系您的管理员。
“找不到先前扫描所使用的“XXX”扫描仪。将使用“YYY”代替。” (“XXX”和“YYY”表示扫描仪的名称。)	先前所使用扫描仪的主电源未设为“开”。	检查先前扫描用的扫描仪的主电源是否已打开。
“找不到先前扫描所使用的“XXX”扫描仪。将使用“YYY”代替。” (“XXX”和“YYY”表示扫描仪的名称。)	机器未与网络正确连接。	<ul style="list-style-type: none"> • 检查之前使用的扫描仪是否与网络正确连接。 • 取消客户端计算机的个人防火墙。有关防火墙的详细信息，请参见 Windows 的帮助。 • 使用应用程序（如 telnet）以确保将 SNMPv1 或 SNMPv2 设定为机器的协议。有关如何查看此项内容的详细信息，请参见“连接机器/系统设置”中的“使用 Telnet 进行远程维护”。 • 选择先前扫描使用的扫描仪。
“发生网络通信错误。”	网络上出现通讯错误。	检查客户端计算机是否可使用 TCP/IP 协议。
“无法使用扫描仪。请检查扫描仪连接状态。”	机器的电源已关闭。	打开电源。

信息	原因	解决方法
“无法使用扫描仪。请检查扫描仪连接状态。”	机器未与网络正确连接。	<ul style="list-style-type: none"> • 检查机器是否与网络正确连接。 • 取消选择客户端计算机个人防火墙功能。有关防火墙的详细信息，请参见 Windows 的帮助。 • 使用应用程序（如 telnet）以确保将 SNMPv1 或 SNMPv2 设定为机器的协议。有关如何查看此项内容的详细信息，请参见“连接机器/系统设置”中的“使用 Telnet 进行远程维护”。
“无法使用扫描仪。请检查扫描仪连接状态。”	网络通信不可用，因为无法从主机名中获取机器的 IP 地址。如果只有“IPv6”被设置为[有效]，则可能无法获取 IPv6 地址。	<ul style="list-style-type: none"> • 检查是否有在网络连接工具中指定机器的主机名。对于 WIA 驱动程序，请查看属性中的[网络]选项卡。 • 使用 Web Image Monitor，将“IPv6”的“LLMNR”设置为[有效]。 • 在 Windows XP 中，无法从主机名中获取 IPv6 地址。在网络连接工具中指定机器的 IPv6 地址。

出现其他信息时

信息	原因	解决方法
“清洁扫描玻璃。（放置下一页至扫描玻璃。）”	扫描玻璃或 ADF 的导板脏了。	对其进行清洁。请参见“维护和规格”中的“维护机器”。
“以下输出纸盘已满。取出纸张。”	输出纸盘已满。	从输出纸盘中取出纸张以继续打印。
“内部冷却风扇运行。”	运行大量打印将导致机器内部升温，并启动冷却风扇。	在风扇运行时，风扇将发出噪声，但这是正常的，同时机器也可正常操作。 可以打印的纸张数量以及截止到风扇开始运行的总运行时间取决于机器安装位置的温度。
“自检中...”	机器正在执行图像调整操作。	机器在运行期间可能会执行定期维护。维护的频率和持续时间取决于湿度、温度以及一些打印因素，例如打印份数、纸张尺寸和纸张类型。请等待本机准备就绪。

扫描或存储原稿出现问题时

信息	原因	解决方法
“不能检测原稿尺寸。选择扫描尺寸。”	机器未检测到原稿尺寸。	<ul style="list-style-type: none"> 正确放置原稿。 将原稿直接放置在曝光玻璃上时，曝光玻璃盖或 ADF 的抬高/降低操作将触发自动原稿尺寸检测过程。至少将曝光玻璃盖或 ADF 抬高 30 度。
“捕捉的文件超过每个文件的最大页数。不能发送扫描的数据。”	已超过每个文件的最大页数。	减少传送文件的页数，然后重新发送文件。有关每个文件最大页数的详细信息，请参见“扫描”中的“存储功能”。

信息	原因	解决方法
“正在用不同的功能扫描原稿。”	正在使用机器的其他功能。	取消正在进行的作业。按[退出]，然后按[停止]键。按照出现的信息中的说明执行操作，并退出正在运行的功能。

无法编辑主页屏幕时

信息	原因	解决方法
“图像数据尺寸无效。请参见所需数据的手册。”	图像数据尺寸无效。	有关快捷方式图像文件尺寸的详细信息，请参见“便捷功能”  中的“在[主页]屏幕上显示图像”。
“图像数据的格式无效。请参见所需数据的手册。”	要添加的快捷方式图像文件格式不支持。	要添加的快捷方式图像的文件格式必须是 PNG。请重新指定图像。

更新通讯簿时

信息	原因	解决方法
“更新目的地列表失败。是否重试？”	出现了网络错误。	<ul style="list-style-type: none"> • 检查是否连接了服务器。 • 防病毒程序和防火墙可以阻止客户端计算机与此机器建立连接。 • 如果正在使用防病毒软件，请将程序添加到应用设置中的排除列表。有关如何添加程序至排除列表的详细信息，请参见防病毒软件的帮助。 • 要避免防火墙阻止该连接，请在防火墙的 IP 地址排除设置中注册该机器的 IP 地址。有关 IP 地址排除步骤的详细信息，请参见操作系统的帮助。





信息	原因	解决方法
“正在更新目的地列表。请等待。指定的目的地或发送者名称已被删除。”	正在使用 Web Image Monitor 通过网络更新目的地列表。	请等待，直到信息消失。当显示此信息时，请勿关闭电源。在继续操作之前可能会有些延迟，这取决于要更新的目的地数目。显示此信息时，不能进行操作。
“正在更新目的地列表。请等待。指定的目的地或发送者名称已被删除。”	当更新传输服务器中的目的地列表时，指定的目的地或发送者名称被删除。	重新指定目的地或发送者的名称。

因目的地出现问题而无法发送数据时

信息	原因	解决方法
“包含一些无效的目的地。您只想选择有效的目的地吗？”	指定的组包含电子邮件目的地和/或文件夹目的地，其中有一种目的地与指定的传送方法不兼容。	在每次传送时出现的信息中，按 [选择]。
“SMTP 验证电子邮件地址与管理员电子邮件地址不匹配。”	SMTP 验证电子邮件地址与管理员电子邮件地址不匹配。	有关如何设置 SMTP 验证的详细信息，请参见“连接机器/系统设置”  中的“文件传输”。

因用户证书出现问题而无法操作机器时

信息	原因	解决方法
“由于其加密证书当前无效，无法选择目的地。”	用户证书（目的地证书）已过期。	必须安装新的用户证书。有关用户证书（目的地证书）的详细信息，请参见“安全指南”  。
“由于其包含一个加密证书当前无效的目的地，无法选择组目的地。”	用户证书（目的地证书）已过期。	必须安装新的用户证书。有关用户证书（目的地证书）的详细信息，请参见“安全指南”  。
“由于加密证书当前无效，传送无法执行。”	用户证书（目的地证书）已过期。	必须安装新的用户证书。有关用户证书（目的地证书）的详细信息，请参见“安全指南”  。

信息	原因	解决方法
“由于用作 S/MIME 签名的证书当前无效，XXX 无法 YYY。” (XXX 和 YYY 表示用户操作。)	设备证书(S/MIME)已过期。	必须安装新的设备证书(S/MIME)。有关如何安装设备证书(S/MIME)的详细信息，请参见“安全指南”  。
“由于用于 S/MIME 签名的设备证书有故障，XXX 无法 YYY。检查设备证书。” (XXX 和 YYY 表示用户操作。)	没有设备证书(S/MIME)，或证书无效。	有关设备证书(S/MIME)的详细信息，请参见“安全指南”  。
“由于数字式签名的设备证书当前无效，XXX 无法 YYY。” (XXX 和 YYY 表示用户操作。)	设备证书（带有数字签名的 PDF 或者带有数字签名的 PDF/A）已过期。	必须安装新的设备证书（带有数字签名的 PDF 或者带有数字签名的 PDF/A）。有关如何安装设备证书（PDF 数字签名或 PDF/A 数字签名）的详细信息，请参见“安全指南”  。
“由于数字式签名的设备证书有问题，XXX 无法 YYY。检查设备证书。” (XXX 和 YYY 表示用户操作。)	设备证书（带有数字签名的 PDF 或者带有数字签名的 PDF/A）不存在或无效。	必须安装新的设备证书（带有数字签名的 PDF 或者带有数字签名的 PDF/A）。有关如何安装设备证书（PDF 数字签名或 PDF/A 数字签名）的详细信息，请参见“安全指南”  。

注

- 如果无法发送电子邮件，并且出现信息指明设备证书或用户证书有问题，则必须安装新证书。有关如何安装新证书的详细信息，请参见“安全指南”。

登录发生问题时

信息	原因	解决方法
“验证已失败。”	输入的登录用户名或登录密码不正确。	有关输入正确的登录用户名和登录密码的详细信息，请参见“安全指南”  。

信息	原因	解决方法
“验证已失败。”	机器无法执行验证。	有关验证的详细信息，请参见“安全指南” ^④ 。

用户没有权限来执行操作时

信息	原因	解决方法
“您没有使用此功能的权限。”	登录的用户名没有使用所选功能的权限。	有关如何设置许可的详细信息，请参见“安全指南” ^④ 。
“选择的文件中包含没有访问权限的文件。仅可以删除有访问权限的文件。”	您曾尝试在没有相应权限的情况下删除文件。	要查看您对保存文件的访问权限，或想删除您没有删除权限的文件，请参见“安全指南” ^④ 。

无法使用 LDAP 服务器时

信息	原因	解决方法
“连接到 LDAP 服务器失败。检查服务器状态。”	出现网络错误，连接失败。	重试操作。如果仍旧显示此信息，网络可能繁忙。 检查[系统设置]中的 LDAP 服务器设置。有关 LDAP 服务器设置的详细信息，请参见“连接机器/系统设置” ^④ 中的“LDAP 服务器编入”。
“超过 LDAP 服务器查找时间限制。检查服务器状态。”	出现网络错误，连接失败。	<ul style="list-style-type: none"> • 重试操作。如果仍旧显示此信息，网络可能繁忙。 • 检查[系统设置]的[管理工具]中所列的 LDAP 服务器设置是否正确。有关 LDAP 服务器的详细信息，请参见“连接机器/系统设置”^④中的“LDAP 服务器编入”。
“LDAP 服务器验证失败。检查设置。”	出现网络错误，连接失败。	对用于 LDAP 服务器验证的用户名和密码进行正确设置。

索引

A

ADF.....6, 21, 24, 42
ADF 延伸板.....23

B

保存的打印.....13
保存的文件.....86, 91
保存数据.....62
保存文件.....71
保留打印.....13
编入键.....25
标准打印.....65

C

常用设置.....10
程序.....10, 34
初始设置.....10
错误报告.....132
错误日志.....132

D

DSM.....17
打开/关闭电源.....39
打印机.....29, 65, 130, 132, 133, 134, 136, 137
打印机驱动程序.....64
打印机手送纸张尺寸.....98, 99
单面合并.....53
登录.....155
登录/注销键.....25
登录机器.....40
电子邮件地址.....84
电子邮件目的地.....82, 83

F

发送扫描文件.....8, 15
方向固定的纸张.....102
防止未经授权的复印.....19
防止信息泄漏.....16
放置原稿.....42
废弃的碳粉.....117
分布式扫描管理.....17
分页.....60, 61
蜂鸣声模式.....122

符号.....5
复印/文件服务器.....127
复印方向.....50
复印机.....29, 45
复印数据安全.....19

G

功能键.....25
共享文件夹.....74
管理文件.....72

H

合并.....7, 12
合并打印.....67
合并复印.....52
厚纸.....100, 110

J

基本步骤.....45, 65, 73, 81, 85, 89
计算机.....147
减少成本.....7
检查状态键.....25, 120
简单画面键.....25
节能键.....25
介质插槽.....25

K

开始键.....25
控制面板.....21, 25
快捷方式图标.....29, 30, 31
快速安装.....63

L

LDAP 服务器.....156
路径.....80

M

媒介访问指示灯.....25
目的地.....80, 154

N

内纸盘 1.....22

O

OHP 投影片.....100

P

PCL.....	63
曝光玻璃.....	21, 42
曝光玻璃盖.....	21, 24

Q

前盖.....	22
清除键.....	25

R

如何阅读这些手册.....	5
---------------	---

S

SMB 文件夹.....	76, 78, 79
扫描到文件夹.....	15, 73
扫描设置.....	88
扫描文件.....	81, 85
扫描仪.....	29, 73, 140, 142, 143, 144, 145, 146, 150
使用计算机中的扫描文件.....	8
手送台.....	23, 57, 58, 97, 98
输入键.....	25
数据输入指示灯.....	25
数字键.....	25
双面.....	12
双面打印.....	66
双面复印.....	7, 48
双面合并.....	54
双面纸张.....	102
锁定打印.....	13

T

碳粉.....	115, 116
碳粉用尽.....	116
停止键.....	25
通风孔.....	21, 23
通讯簿.....	9, 153
通讯簿管理.....	30

W

Web Image Monitor.....	18, 93
WSD 扫描仪.....	146
文件服务器.....	8, 14, 30, 62, 71, 72, 89
文件类型.....	87

问题.....	123, 152
---------	----------

X

下纸盘.....	24
下纸盘组.....	22, 24
显示面板.....	25
显示语言.....	28
小册.....	12
信封.....	58, 59, 69, 111
信息.....	123, 127, 130, 132, 133, 134, 136, 137, 140, 142, 143, 144, 145, 146, 147, 150, 152, 153, 154, 155, 156
信息屏幕.....	7
选购件.....	24

Y

延伸板.....	23
验证屏幕.....	40
样张打印.....	13
样张复印键.....	25
用户.....	137
用户代码验证.....	40
用户工具/计数器键.....	25
用户证书.....	154
用于下纸盘的轮脚台.....	24
右盖.....	23
右下盖.....	23
原稿方向.....	48

Z

杂志.....	12
纸盘.....	22, 96
纸盘 1.....	22
纸盘 2.....	22
纸张尺寸.....	98, 105
纸张导板.....	23
纸张厚度.....	105
纸张类型.....	105
纸张容量.....	105
指示灯.....	120
中断键.....	25
重置键.....	25
主电源.....	39
主电源开关.....	22
主电源指示灯.....	25

主要功能的名称.....	6
主页键.....	25
主页屏幕.....	11, 29, 30, 31, 153
主页屏幕图像.....	29
注册目的地.....	9
装入方向固定的纸张.....	102
装入双面纸张.....	102
装入纸张.....	95
状态图标.....	119
自定义尺寸.....	57
自定义尺寸纸张.....	99
自动送稿器.....	6
自动缩小/放大.....	12, 46

MEMO

