

Data Projector

使用说明书

VPL-CX71
VPL-CX70

警告

为避免引发意外的火灾或遭受雷击的危险，请勿将本机置于雨点所及或者潮湿的地方。

不要打开本机机壳，以免遭受电击。除非是本公司指定的合格技术员，否则请勿进行维修。

输出插座应安装于设备附近使用方便的地方。

警告

如果更换为不当类型的电池，有发生爆炸的危险。

请根据使用说明书的指示处置用过的电池。

目录

概要

使用前须知	4
有关安装和使用的注意事项	5
特点	7
控制器的位置和功能	8
上面/前面/左侧	8
后面/右侧/底面	8
控制面板	9
连接器面板	10
遥控器	11

投影图像

安装投影机	13
连接投影机	14
连接电脑	14
连接录像机	15
投影	16
关闭电源	19

便利功能

选择菜单语言	20
安全锁	21
其他功能	22
使用随机附带的遥控器控制电脑 （使用 USB 电缆时）	22
关机及移动功能	23
便于您发表的有效工具	23

使用菜单的调整和设定

使用菜单	24
图像设定菜单	26
输入设定菜单	27
操作设定菜单	29
菜单设定	31
安装设定菜单	32
信息菜单	34

维修保养

更换投影灯泡	36
清洁空气滤网	37

其它

故障排除	39
信息目录	42
规格	43
“Side Shot”和“垂直梯形失真校正”调节	48
尺寸	50
索引	51

使用前须知

安全须知

- 请检查本机的工作电压是否与当地的供电电压一致。
- 万一有液体或固体落入机壳内，请拔下本机的电源插头，并请专业技术人员检查后再使用。
- 数日不使用本机时，请将本机的电源插头从墙上电源插座拔出。
- 拔电源线时，请手持插头将其拔出。切勿拉扯电线本身。
- 墙上电源插座应靠近本机并便于接线。
- 即使本机的电源已关闭，只要其插头还连接在墙上电源插座上，本机便未脱离交流电源。
- 投影灯点亮时，请勿直视透镜。
- 请勿将手或物体放在通风孔附近。因为排出的空气很热。
- 小心不要被调节器夹住手指。在电源接通时，本机的动力倾斜度调节器自动伸出，并在电源关闭时，将自动收回。在调节器运转时，请勿触摸本机。在动力倾斜度调节器自动操作完成后，请对其进行精细地调节。
- 请勿在本机下垫布或纸。

照明须知

- 为获得最佳图像，不可使屏幕正面暴露在直射光线或阳光之下。
- 建议使用吊装聚光灯。请用灯罩遮住荧光灯以防止对比度被降低。
- 用不透光的帷幕遮住面对屏幕的所有窗户。
- 建议将本机安装在地板和墙壁未采用反光材料的房间里。如果地板和墙壁是反光材料制成的，尽量将地板和壁纸的颜色改为暗色的。

防止内部聚热须知

用 I/⏻ 键关闭电源后，在冷却扇还在运转时，请勿将本机的电源插头从墙上电源插座上拔出。

注意

本机配备有吸气通风孔和排气通风孔。请勿堵塞这些孔或在其附近放置任何物体，否则可能发生内部聚热，从而导致图像劣化或投影机受损。

清洁须知

- 为使机壳外观一往如新，请定期用软布清洁。顽固的污迹可用稍蘸中性洗涤剂的布擦除。切勿使用稀释剂、汽油或抛光剂等强性溶剂，否则会损坏机壳。
- 请勿触摸透镜。请用柔软的干布擦除透镜上的灰尘。请勿使用湿布、洗涤剂或稀释剂。
- 请定期清洁滤网。

关于液晶显示数据投影机

液晶显示数据投影机是采用高精密技术制造的。但您可能会在液晶显示数据投影机上发现有持续的少许小黑点（或）小亮点（红色、蓝色或绿色）。这是制造过程中的正常结果而并非表明出现了故障。

有关安装和使用的注意事项

不当安装

请勿将投影机安装在下列场所。否则可能导致故障或损坏本机。

通风不良

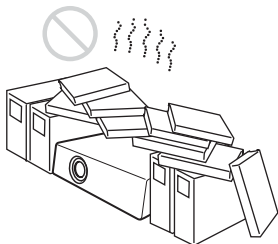

- 保证通风良好以免内部热量聚积。请勿将本机放置在可能堵塞通风孔的（地毯、毛毯等）表面或（窗帘、帷幕等）物品附近。当由于障碍物堵塞通风孔而造成内部热量聚积时，温度传感器将会工作并显示“操作温度过高！将在1分钟之后关灯”信息。电源将在1分钟之后自动关闭。
- 在本机四周留出 30 cm 以上的空间。
- 小心通风孔可能会吸入微小物体，例如纸屑等。

高温和高湿度



- 勿将本机安装在温度或湿度极高，或温度极低之处。
- 为避免湿气凝结，请勿将本机安装在温度可能迅速升高之处。

受空调的冷暖风直接吹拂的地方

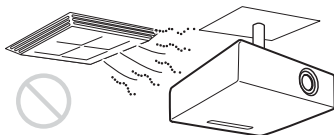

在这样的场所安装可能会由于湿气凝结或温度升高而导致本机故障。

温度或烟雾传感器附近

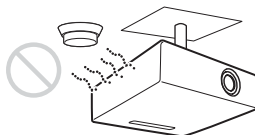

可能会引起传感器的误动作。

多尘、多烟雾的地方

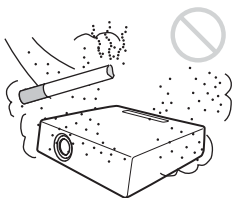

勿将本机安装在多尘或多烟雾的环境中。否则，空气滤网会被堵塞，并可能导致本机故障或损坏。灰尘会阻挡空气透过滤网，从而可能导致投影机内部温度升高。请定期清洁空气滤网。

不适环境

请勿在下列情况下使用投影机。

倾倒本机

勿将本机在倒至一边的情况下使用。否则可能引起故障。

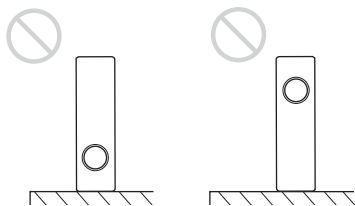

向右或左倾斜本机

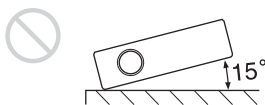

不要将本机倾斜 15 度的角度，并且除了将本机放置在地板上或从天花板上悬挂外，不要以任何其它方式安装本机。这种安装可能导致彩色阴影或大大缩短投影灯的寿命。

堵塞通风孔

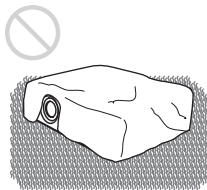

勿用厚毛地毯或其他物品遮盖通风孔（排气/吸气），否则可能会造成内部热量聚积。

有关通风孔（吸气/排气）的详细信息，请参阅第 8 页上的“控制器的位置和功能”。

在高海拔地区使用

当在海拔 1,500 m 或更高的地区使用投影机时，请打开安装设定菜单中的“高海拔高度模式”。当在高海拔地区使用投影机时，如果没有设定此模式，可能会产生不良效果，诸如降低某些组件的性能。

关于携带投影机的注意事项

本机是采用高精度技术制造的。当运输存放于携带包内的本机时，切勿掉下本机或使其遭受撞击，因为这样可能导致损坏。当将本机存放于携带包中时，请断开交流电源线以及所有其它连接着的电缆或导线，且将随机附带的附件保存在携带包的口袋里。

关于屏幕的注意事项

当使用表面不平整的屏幕时，根据屏幕与投影机之间的距离或变焦放大倍数的不同，偶尔可能会在屏幕上出现条纹图案。这并非投影机的故障。

特点

高亮度 / 高画质

高亮度

采用 Sony 公司独特的新型光学系统，结合新开发的液晶显示屏面板，实现了高效的光学系统。通过使用 165 W UHP 灯泡，对于 VPL-CX71 机型，确保 2500 ANSI 流明的亮度输出；对于 VPL-CX70 机型，确保 2000 ANSI 流明的亮度输出。

（该亮度值为工厂出厂时的典型值；亮度设定为 100% 时）

高画质

采用 3 个由约 790,000 像素构成的超高孔径 0.79 英寸 XGA 显示板，对 RGB 输入信号提供 1024 × 768 点（水平 / 垂直）的分辨率，对视频输入信号提供 750 行水平电视线。

安静的发表环境

实现了风扇的低噪音并缩减了人耳所能听到的不悦声音，让您可以在安静的环境中进行理想的发表。

容易设定 / 简单操作

附带自动调焦的先进智能自动设置功能

只需按电源键，投影机便自动执行使用前所需的设置。投影机打开透镜保护器，执行垂直梯形失真校正，自动调整聚焦，检测信号并设定理想的投影条件。

装备有动力变焦 / 调焦

本投影机装备有动力变焦和动力调焦透镜，便于您在远离投影机的位置通过遥控器调整图像的尺寸和聚焦。

装备有短焦距透镜

投影距离非常短，当投影 80 英寸的图像时大约为 2.4 m，便于您在有限的空间里向大屏幕投影。

Side Shot

本投影机支持 Side Shot 功能（水平梯形失真校正功能），可以在屏幕的侧面进行投影。可安装范围更加广阔。

关机及移动功能

即使关闭投影机的电源并拔下电源线，内置的冷却扇仍然会继续工作。该功能便于您在关闭电源后马上将投影机移动到其他场所。

安全功能

安全锁

通过使用该功能，当接通投影机电源时，如果不输入所需密码，则无法向屏幕上投影图像。

控制面板键锁定

该功能锁定投影机控制面板上的所有控制键，只允许使用遥控器上的按钮操纵投影机。这可以防止误操作投影机。

- Windows 是 Microsoft Corporation 在美国和 / 或其他国家的注册商标。
- VGA、SVGA、XGA 和 SXGA 是美国 International Business Machines Corporation (国际商用机器公司) 的注册商标。
- Kensington 是 Kensington Technology Group (肯辛顿技术组) 的注册商标。
- Macintosh 是 Apple Computer, Inc. (苹果电脑公司) 的注册商标。
- VESA 是 Video Electronics Standard Association (视频电子标准协会) 的注册商标。
- Display Data Channel 是 Video Electronics Standard Association (视频电子标准协会) 的商标。
- Side Shot 是 Sony Corporation 的商标。

控制器的位置和功能

上面/前面/左侧

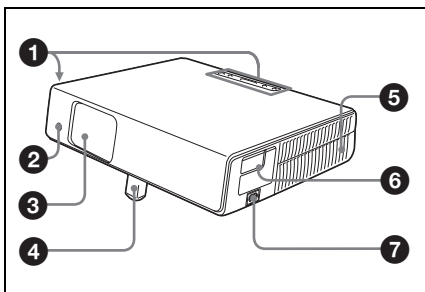

后面/右侧/底面

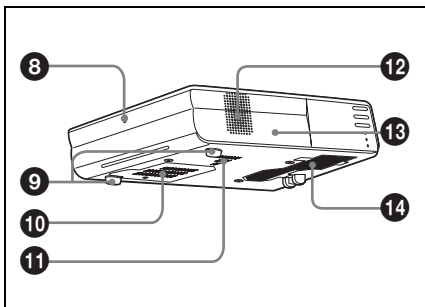

1 控制面板

有关细节，请参阅第 9 页上的“控制面板”。

2 前方遥控检测器

3 透镜保护器（透镜盖板）

当电源接通时，透镜保护器自动打开。

4 动力倾斜度调节器

5 通风孔（排气）

6 连接器面板

有关细节，请参阅第 10 页上的“连接器面板”。

7 AC IN（交流电输入）插座

用于连接随机附带的交流电源线。

8 后方遥控检测器

9 调节器（后垫）

将调节器向右或向左旋转，用于微调所投影图像的倾斜度。

10 通风孔（吸气）/灯盖

11 通风孔（进气）

12 扬声器

13 安全锁

连接到一选购的安全缆线（Kensington 制）。

网址：

<http://www.kensington.com/>

14 通风孔（吸气）/空气滤网盖板

注意

- 请勿在通风孔附近放置任何物体，否则可能引起内部聚热。
- 请勿将手或物体放在通风孔附近以防止内部聚热。
- 为了保持最佳的工作状态，请每使用 500 小时清洁空气滤网一次。

有关细节，请参阅第 37 页上的“清洁空气滤网”。

控制面板

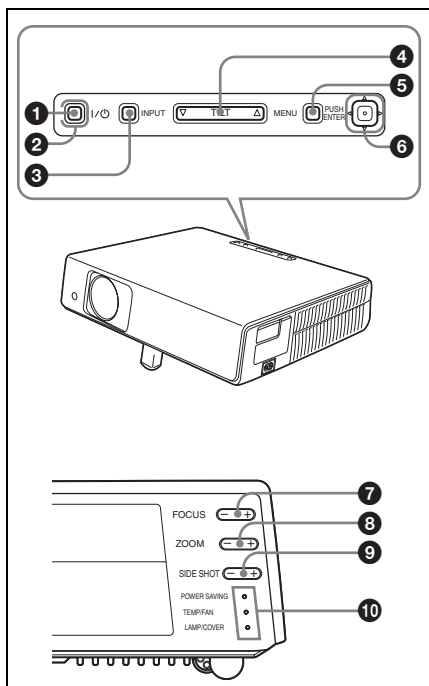

1 I/⏻ (接通/待机) 键

当投影机处于待机状态时，按该键接通投影机电源。在电源接通时 I/⏻ 键旁边的 ON/STANDBY 指示灯点亮呈绿色。

2 ON/STANDBY 指示灯 (设在 I/⏻ 键旁)

在以下情况时点亮或闪烁：
- 在交流电源线插头插入墙上电源插座时点亮呈红色。一旦进入待机状态，即可按 I/⏻ 键接通投影机电源。
- 在电源接通时点亮呈绿色。
- 按 I/⏻ 键关闭电源后，冷却扇转动时闪烁呈绿色。在关闭电源后，冷却扇会转动约 90 秒钟。

有关细节，请参阅第 19 页。

3 INPUT (输入) 键

4 TILT (倾斜度) 调节键

有关细节，请参阅第 16 页上的“投影”。

5 MENU (菜单) 键

用于显示屏显示菜单。要消除该菜单时，再按一次该键。

6 ENTER/Arrow (输入/箭头 (Δ/∇/◀/▶)) 键

用于输入菜单系统中项目的设定值。用于选择菜单或进行各种调整。

7 FOCUS (调焦) +/- 键

调整图像焦距。

8 ZOOM (变焦) +/- 键

调整图像尺寸。

9 SIDE SHOT +/- 键

调节图像的水平梯形失真/水平梯形失真校正。

有关细节，请参阅第 32 页上的“Side Shot”和第 55 页上的“Side Shot”和“垂直梯形失真校正”调节”。

10 指示灯

- **POWER SAVING (节电)**
在投影机处于节电模式时点亮。
- **TEMP (温度)/FAN (风扇)**
在以下情况时点亮或闪烁：
- 投影机内部温度变得异常高时点亮。
- 风扇损坏时闪烁。
- **LAMP (投影灯泡)/COVER (盖板)**
在以下情况时点亮或闪烁：
- 投影灯已无法继续使用或高温时点亮。
- 当投影灯盖板或空气滤网盖板没有装严时点亮。

有关细节，请参阅第 41 页。

连接器面板

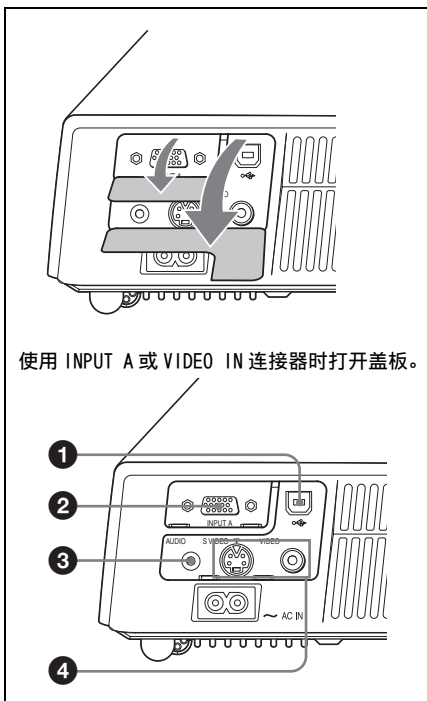

❶ USB 连接器（上游 USB 插头，4 芯）

连接到电脑的 USB 连接器。将投影机连接至电脑时，可以用随机附带的遥控器控制鼠标器功能。

❷ INPUT A 连接器（HD D 副 15 芯，雌）

依据所连接的装置，输入电脑信号、视频 GBR 信号、分量信号或 DTV 信号。

使用随机附带的电缆或选购的电缆连接到装置的输出连接器。

有关细节，请参阅第 14 页上的“连接电脑”以及请参阅第 15 页上的“连接录像机”。

❸ AUDIO（音频）插孔（立体声微型插孔）

收听从视频装置或电脑输出的声音时，连接到视频装置或电脑的音频输出端口。

❹ 视频输入连接器

连接到外接视频装置，如录像机。

- S VIDEO（S 视频）（微型 DIN 4 芯）：连接到视频装置的 S 视频输出（Y/C 视频输出）端口。
- VIDEO（视频）（唱机型）：连接到视频装置的复合视频输出端口。

遥控器

与控制面板上的键名称相同的遥控器键，其功能也相同。

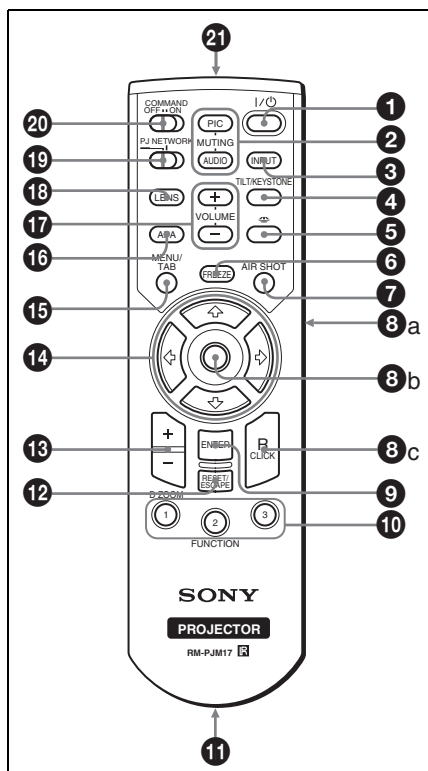

1 I/⏻ (接通/待机) 键

2 MUTING (消除) 键

消除图像和声音。

- **PIC (图像)**：消除图像。再按一次此键可恢复图像。

- **AUDIO (声音)**：按该键以暂时消除扬声器的音频输出。再按一次该键或按 VOLUME + 键恢复声音。

3 INPUT (输入) 键

4 TILT (倾斜度)/KEystone (垂直/水平梯形失真校正) 键

用于手动调节投影机的倾斜度，或调节图像的垂直/水平梯形失真。每按一次该键，倾斜度菜单、垂直梯形失真校正菜单和 Side Shot 菜单会交替

显示。使用箭头键 (↑/↓/←/→) 进行调整。

5 (Memory Stick) 键

此键在本机上不工作。

6 FREEZE (固定) 键

固定当前投影的图像。要取消固定图像时，请再按此键。

7 AIR SHOT 键

此键在本机上不工作。

8 模拟鼠标的按键

只有在使用 USB 电缆将投影机连接到电脑上时，这些键的功能才与电脑鼠标键的功能相同。

有关细节，请参阅第 22 页上的“使用随机附带的遥控器控制电脑（使用 USB 电缆时）”。

9 ENTER (输入) 键

10 FUNCTION (功能) 1、2、3 键

FUNCTION (功能) 1、2 键在本机上不工作。当 FUNCTION (功能) 3 键被按下时，自动聚焦功能将被启动。

11 背带安装孔

用于安装背带。

12 RESET/ESCAPE (复原/退出) 键

作为 RESET 键工作。

用于将某项目值恢复其出厂预设值，或将放大的图像恢复其原来的尺寸。此键仅在菜单或设定项目显示在屏幕上时起作用。

13 D ZOOM (数字变焦) +/- 键

用于在屏幕上的所需位置放大图像。

14 箭头键 (↑/↓/←/→)

15 MENU/TAB (菜单) 键

作为 MENU 键工作。

16 APA (自动像素校正) 键

当输入来自电脑的信号时，自动调节为最清晰的图像。

有关细节，请参阅第 29 页上的操作设定菜单中的“智能 APA”。

17 VOLUME (音量) +/- 键

18 LENS（透镜）键

每按一次该键，会交替显示焦距调节菜单和变焦调节菜单。

19 PJ/NETWORK（投影机/网络）选择器开关

通常设为“PJ”。

20 COMMAND ON/OFF（命令开/关）开关

当将本开关设为关时，遥控器上的所有键均不工作。这将节约电池电力。

21 红外发射器

安装电池

- 1 按压并推开电池盖，然后以正确的极性装入两节 AA 尺寸（R6）电池（随机附带）。

在按住盖子的同时推动。

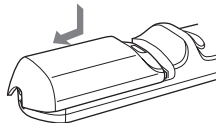

务必先装入电池的 ⊖ 极。

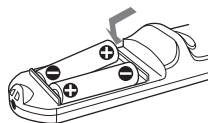

2 装回电池盖。

关于遥控器的注意事项

- 确保在遥控器和投影机上的遥控检测器之间无阻碍红外光束之物。请将遥控器对准前方遥控检测器或后方遥控检测器。
- 有效操作范围是有限的。遥控器和投影机之间的距离越短，遥控器可控制投影机的角度就越宽。

安装投影机

透镜和屏幕之间的距离依屏幕尺寸而异。请参照下表。

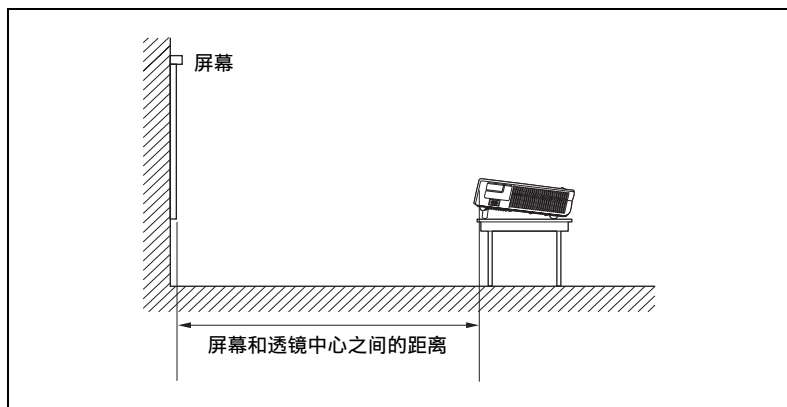

单位：m

屏幕尺寸 (英寸)	40	80	100	150	200	250	300
最小距离	1.2	2.4	3.0	4.5	6.0	7.5	9.0
最大距离	1.4	2.7	3.4	5.2	6.9	8.7	10.4

在实际值和上面表中所显示的设计值之间可能有微小的差异。

连接投影机

在连接投影机时，请确保：

- 在进行任何连接之前，关闭所有装置的电源。
- 使用正确的电缆进行各种连接。
- 牢固插入电缆的插头；不牢固的连接可能增加噪音和降低图像信号的性能。拔出电缆时，务必拿住插头将其拔出，不可拉扯电缆本身。

连接电脑

本节说明如何连接投影机至电脑。欲知详情，请参阅电脑使用说明书。

要连接电脑时

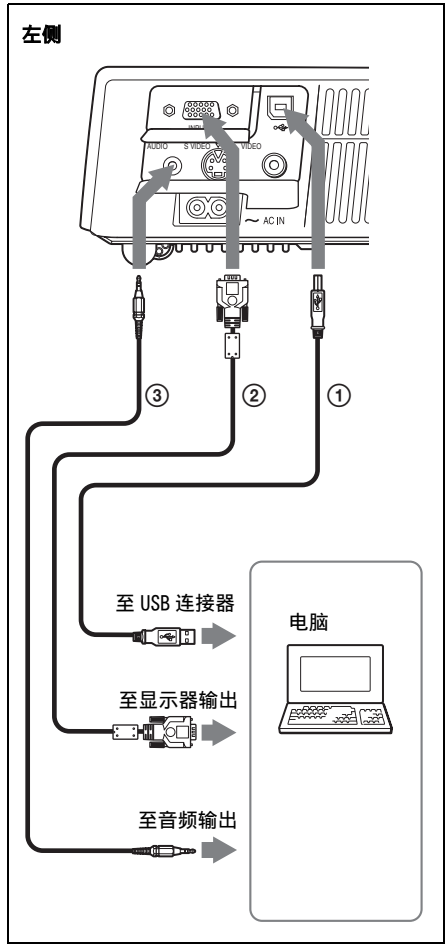

- ① USB 电缆（随机附带）
（连接 USB 电缆以便使用无线鼠标器。）
- ② HD D 副 15 芯电缆（随机附带）
- ③ 立体声音频连接电缆（未随机附带）
（使用无阻抗电缆）。

注意

- 本投影机接收 VGA、SVGA、XGA、SXGA 和 SXGA+ 信号。但是，对于外接显示器，建议最好将电脑的输出方式设定为 XGA 方式。
- 若将电脑，如笔记本型，设定为同时向电脑的显示屏和外接显示器输出信号，外接显示器的图像可能不会正常显示。此时，请将电脑设定为仅向外接显示器输出信号。

有关细节，请参阅随电脑附带的使用说明书。

注意

连接装备双排芯型视频输出连接器的 Macintosh 电脑，请使用市售的插头适配器。

关于 USB 功能

使用 USB 电缆第一次将投影机连接到电脑时，电脑将自动识别 USB 人机界面设备（无线鼠标功能）。

推荐的操作环境

使用 USB 功能时，如上图所示连接 USB 电缆。可以在 Windows 98、Windows 98 SE、Windows ME、Windows 2000 或 Windows XP 预安装机型的电脑上使用 USB 功能。

注意

- 当电脑通过 USB 电缆与投影机相连时，电脑可能无法正常启动。此时，请先拔下 USB 电缆重新启动电脑，然后再用 USB 电缆将电脑与投影机相连接。
- 在暂停和待机模式下不能保证本投影机的使用。在暂停和待机模式下使用本投影机时，请切断投影机与电脑 USB 接口的连接。
- 不能保证在所有推荐电脑环境下的操作。
- 在使用 USB 电缆将可用 USB 的 Macintosh 电脑连接到投影机上时，无线鼠标器功能变为有效。

连接录像机

本节说明如何将投影机与录像机相连接。

欲知详情，请参照要连接装置的使用说明书。

若要连接到视频或 S 视频输出连接器

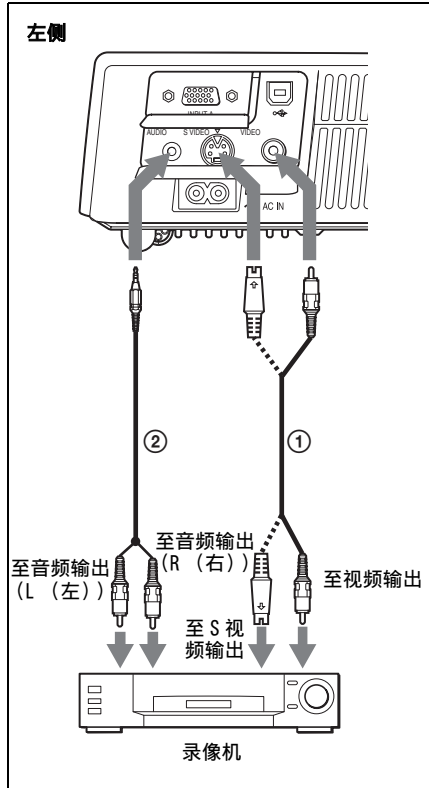

若要连接到视频 GBR /分量输出

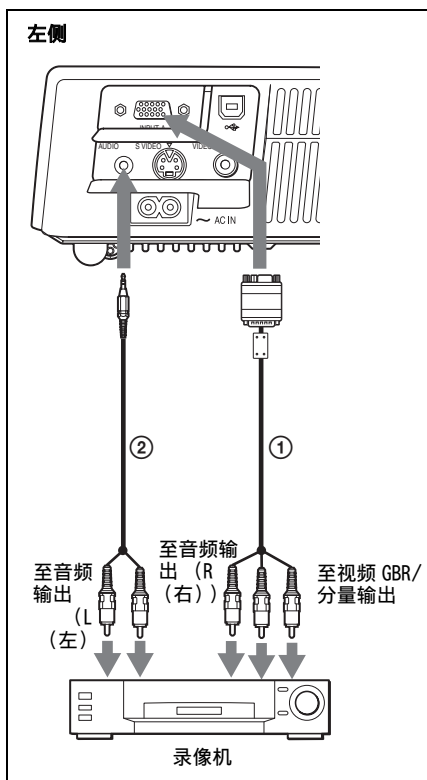

- ① SMF-402 信号电缆 (未随机附带)
HD D 副 15 芯 (雄) ↔ 3 × 声音插孔
- ② 立体声音频连接电缆 (未随机附带) (使用无阻抗电缆)。

注意

- 根据输入信号, 请使用输入设定菜单中的“宽模式”项目设定纵横比。
- 当将投影机与视频信号输入 GBR 输出连接器相连接时, 请选择“视频信号输入 GBR”, 当将投影机与分量输出连接器相连接时, 请用操作设定菜单中的“输入 A 信号选择”设置选择“分量”。
- 在由视频 GBR /分量装置输入外接同步信号时, 请使用复合同步信号。

投影

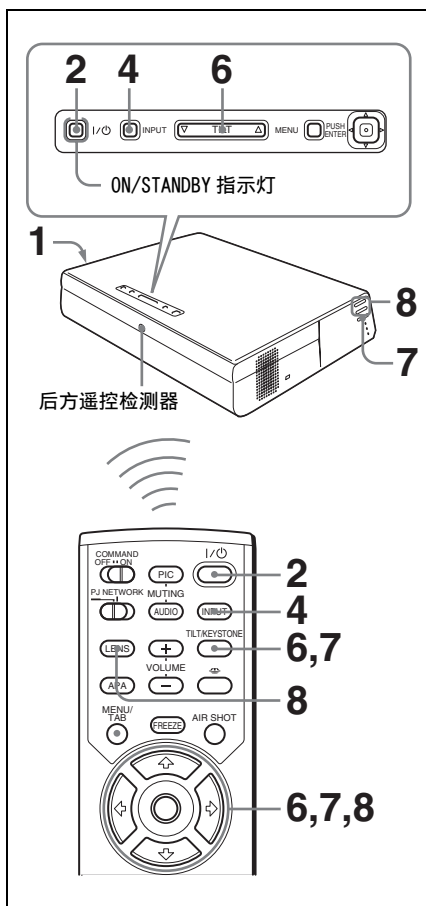

1 将交流电源线插入墙上的电源插座, 然后连接所有装置。
ON/STANDBY 指示灯点亮呈红色, 投影机进入待机状态。

2 按 I/O 键。
ON/STANDBY 指示灯点亮呈绿色且先进智能自动设置开始。透镜保护器打开, 且动力倾斜度调节器升高并停在以前所调节的位置, 然后将进行对焦调整。

注意

可以使用自动调焦功能调整的投影尺寸为 40 英寸至 150 英寸。但是，根据房间亮度、屏幕状态或 Side Shot 的使用与否，可能无法正确调整。此时，请在第 18 页上的步骤 8 手动进行调整。

3 接通连接到投影机的装置的电源。

4 按 INPUT 键选择输入源。

每按一次此键，输入信号转换如下：



输入源	按 INPUT 键显示
与 INPUT A 连接器连接的电脑	INPUT-A
与 VIDEO 输入连接器连接的视像装置	VIDEO
与 S VIDEO 输入连接器连接的视像装置	S-VIDEO

智能 APA（自动像素调整）调节所连接装置的图像以使其被清晰地投影。

注意

- 若“自动输入搜索”被设为“开”，投影机从所连接的装置搜索信号，且显示所发现的输入信号的输入频道。

有关细节，请参阅第 29 页上的“自动输入搜索”。

- 智能 APA 仅对来自电脑上的输入信号有效。

5 切换所连接的装置以向投影机输出信号。



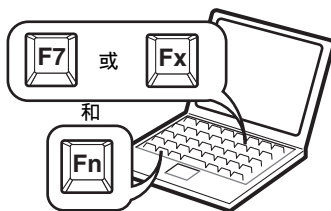

根据电脑类型，例如笔记本型或全屏液晶显示型，您可能必须通过按特定键（如 LCD/VGA、/等）或改变电脑的设定切换电脑使之输出到投影机上。

**注意**

用于将电脑切换为输出到投影机的键因电脑的类型而各异。

6 调整图像的上或下面位置。

若要使用遥控器调整

按遥控器上的 TILT/KEYSTONE 键以显示倾斜度菜单，然后使用 /// 键调整倾斜度。

若要使用控制面板调整

按下 TILT 键上的 Δ 或 ∇ 以调节投影机的倾斜度。

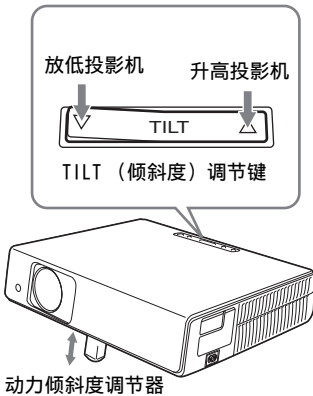

注意

- 在用 TILT 键调整动力倾斜度调节器，将同时执行垂直梯形失真校正。若您不想执行自动梯形失真校正调整，请将垂直梯形失真校正菜单设为“手动”。(参见第 32 页。)
- 如果将“垂直梯形失真校正”设为“自动”，将自动执行“垂直梯形失真校正”。但是，根据房间温度或屏幕角度的不同，可能无法正确校正。此时，请进行手动调节。
按遥控器上的 TILT/KEYSTONE 键直至“垂直梯形失真校正”显示在屏幕上，然后用 $\uparrow/\downarrow/\leftarrow/\rightarrow$ 键调整数值。所校正的数值至关闭电源时是有效的。
- 请小心勿使投影机压住您的手指。
- 请勿在动力倾斜度调节器伸出时用力按压投影机顶部。
否则可能会引起故障。

- 7 使用“Side Shot”功能调整水平梯形失真 (\square \square)。

若要使用遥控器调整

按遥控器上的 TILT/KEYSTONE 键以显示 Side Shot 菜单 (水平梯形失真 / 水平梯形失真校正)，然后使用 $\uparrow/\downarrow/\leftarrow/\rightarrow$ 键调整倾斜度。

若要使用投影机左侧的控制面板调整
按控制面板上的 SIDE SHOT +/- 键调整失真。

有关细节，请参阅第 48 页上的“Side Shot”和“垂直梯形失真校正”调节。

- 8 调整图像的尺寸和聚焦。

若要使用遥控器调整

通过按 LENS 键选择要调整的项目，然后用 $\uparrow/\downarrow/\leftarrow/\rightarrow$ 键调整。每按一次该键，菜单会依次改变为透镜聚焦和透镜变焦。

若要使用投影机左侧的控制面板调整
按投影机上的 ZOOM +/- 键调整图像的尺寸，然后按 FOCUS +/- 键调整聚焦。

关闭电源

1 按 I/⏻ 键。

屏幕显示“电源关闭？请再次按 I/⏻ 键”，以确认是否要关闭电源。

注意

若按了 I/⏻ 键以外的任何键，或有 5 秒钟未按任何键，该信息将消失。

2 再按一次 I/⏻ 键。

透镜保护器关闭并且动力倾斜度调节器收回到投影机中。

ON/STANDBY 指示灯闪烁呈绿色，风扇将继续运转以降低内部热量。并且，ON/STANDBY 指示灯在最初的 45 秒钟迅速闪烁。在此期间，按 I/⏻ 键也无法再点亮 ON/STANDBY 指示灯。

3 在风扇停止运转，并且 ON/STANDBY 指示灯点亮呈红色后，将交流电源线插头从墙上插座拔出。

无法确认屏幕上的信息时

在特定条件下无法确认屏幕显示信息时，不执行步骤 1 和 2 的操作，可通过按住 I/⏻ 键约 2 秒钟关闭电源。

注意

即使按下 I/⏻ 键关闭电源且 ON/STANDBY 指示灯变为红色后，关机及移动功能的内部电路仍会令风扇继续运转片刻。

选择菜单语言

可以从 15 种语言中选择一种用于显示菜单和其它屏幕显示的语言。出厂预设值为英语。

要改变菜单语言，请进行如下操作：

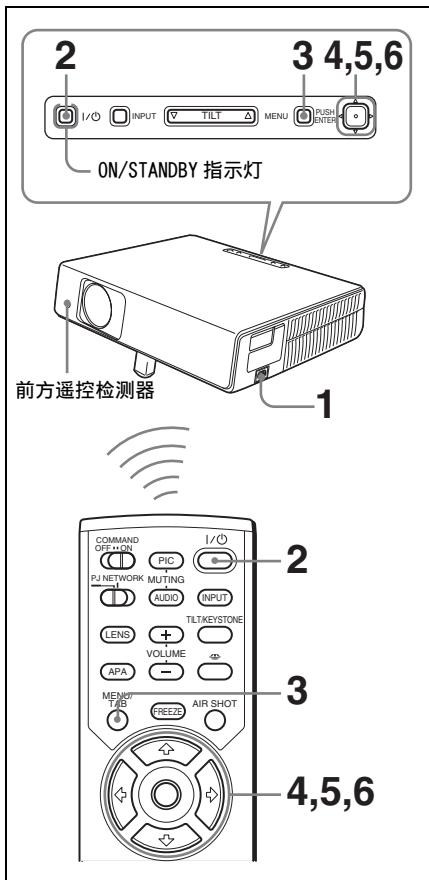

1 将交流电源线插入墙上的电源插座。

2 按 I/⏻ 键接通投影机电源。

3 按 MENU 键。

菜单显示。
当前所选菜单以黄色钮显示。

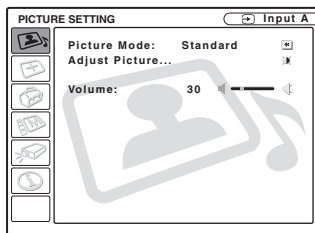

4 按 ↑ 或 ↓ 键选择 MENU SETTING (菜单设定) 菜单，然后按 → 或 ENTER 键。
显示所选菜单。

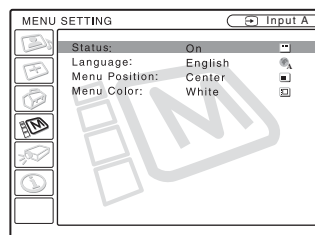

5 按 ↑ 或 ↓ 键选择“Language”（语言），然后按 → 或 ENTER 键。

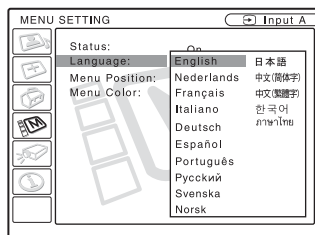

6 按 ↑、↓、← 或 → 键选择一种语言，然后按 ENTER 键。
菜单语言改变为所选语言。

取消菜单

按 MENU 键。

若 1 分钟内未按任何键，菜单将自动取消。

安全锁

本投影机装备有安全锁功能。当接通投影机电源时，您需要输入所设定的密码。如果不输入正确的密码，则无法投影图像。

注意

如果您忘记密码并且密码管理人是无效时，您将无法使用投影机。在此情形下，应意识到安全锁也可妨碍有效使用。

要使用安全锁

1 请按安装设定菜单上的 MENU 键，然后打开“安全锁”设定。

2 输入密码。

使用 MENU，←/→/↑/↓，和 ENTER 键以输入四位数的密码。（默认的初始密码设定为“ENTER，ENTER，ENTER，ENTER”。输入本密码后可以输入您自己的密码。因此，当您初次使用本功能时，请输入四次“ENTER”。）

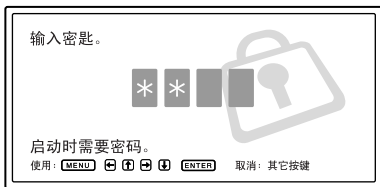

接着，用于输入新密码的画面被显示。（即使您想不改变当前密码，也需输入该密码。）



3 再次输入密码以确认。



当显示下述信息时，即完成了安全锁的设定。



如果菜单单屏幕上显示“密码无效!”，请再次从步骤 1 执行操作。



- 4** 关闭主电源且拔下交流电源线。
安全锁被开启，并开始生效。当下次电源接通时，将显示用于输入密码的画面。

安全认证

当显示输入密码的画面时，请输入所设定的密码。如果您三次输入了不正确的密码，投影机将无法被使用。在此情况下，请按 I/⏻ 键关闭电源。

要取消安全锁

- 1** 按 MENU 键，然后在安装设定菜单中关闭“安全锁”设定。
- 2** 输入密码。
输入已设置的密码。

注意

若因为您忘记密码而打电话给售后服务中心，您将需要被校验投影机的序列号和您的身份。（在其它国家，这个程序可能不同。）一旦身份已被确认，我们将提供密码给您。

其他功能

使用随机附带的遥控器控制电脑 (使用 USB 电缆时)

当用 USB 电缆将电脑与投影机相连接时，您可以使用遥控器控制电脑的鼠标。

R/L CLICK 键和操纵杆功能如下所示：

键和操纵杆	功能
R CLICK (前)	右按钮
L CLICK (后)	左按钮
操纵杆	对应于鼠标器动作。

有关细节，请参阅第 14 页上的“要连接电脑时”。

注意

确保在遥控器和投影机上的遥控检测器之间无阻碍红外光束之物。

关机及移动功能

如果您要立即离开会议室，请关闭投影机电源，当透镜保护器关闭且动力倾斜度调节器收回后，便可以拔下交流电源线。拔下交流电源线之后，风扇自动运转一段时间。

注意

- 拔下交流电源线的时候，请确认透镜保护器已关闭且动力倾斜度调节器已回到投影机内。如果在升起动力倾斜度调节器的状态下移动投影机，可能会损坏调节器。
- 请按照“要关闭电源”中的步骤关闭投影机电源，当将投影机存放于携带包中时，令其冷却后再放入携带包。
- 但是，如果开机时间短于 15 分钟的话，风扇可能会因充电不足而无法开始运转。这种情况下，请遵从第 19 页上的“关闭电源”中所述的步骤关闭电源。

便于您发表的有效工具

要放大图像（数字变焦功能）

您可以选择图像的某一位置进行放大。此功能在从电脑输入信号时工作。此功能在输入视频信号时不工作。

- 1 投影一个标准图像，并按遥控器上的 D ZOOM + 键。
数字变焦图标出现在图像的中央。

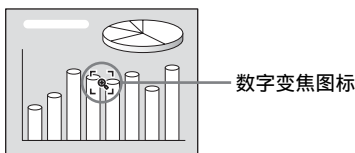

- 2 将图标移至您想要放大图像的位置。使用箭头键（↑/↓/←/→）移动图标。

- 3 再次按 D ZOOM + 键。

图标标示的图像部分被放大。放大比例将显示在屏幕上数秒钟。
通过反复按 + 键，图像尺寸增大（放大比例：最大 4 倍）。

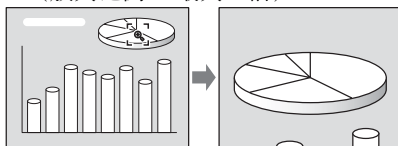

按箭头键（↑/↓/←/→）滚动所放大的图像。

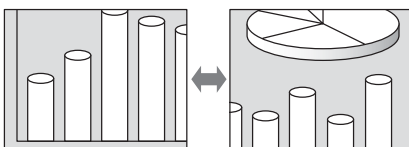

要使该图像恢复其原来尺寸时

按 D ZOOM - 键。

只需按 RESET 键便可将图像立即恢复其原来的尺寸。

要固定所投影的图像（固定功能）

按 FREEZE 键。按此键时出现“固定”字样。此功能在从电脑输入信号时工作。

要恢复原画面，请再按 FREEZE 键。

使用菜单

本投影机配备有用于进行各种调整和设定的屏幕显示菜单。

显示项目

输入信号指示灯



输入信号设定指示灯

图像调整菜单

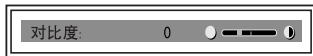

输入信号指示灯

显示所选的输入频道。没有输入信号时，显示 x(→)。可用菜单设定中的“状态”项目隐藏此显示。

输入信号设定指示灯

输入 A: 显示“电脑”、“分量”或“视频信号输入 GBR”。

视频 / S 视频输入: 在操作设定菜单中显示“自动”或“彩色制式”。

- 按 MENU 键。
菜单显示。
当前所选菜单以黄色钮显示。



- 用 ↑ 或 ↓ 键选择一个菜单，然后按 → 或 ENTER 键。
显示所选菜单。

- 选择项目。
用 ↑ 或 ↓ 键选择项目，然后按 → 或 ENTER 键。
设定项目显示在弹出菜单或下拉菜单中。

弹出菜单

菜单 设定项目 选择输入信号

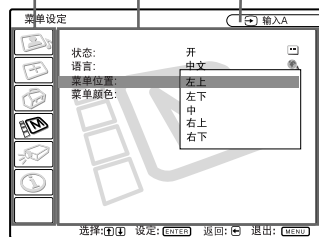

下拉菜单

菜单 设定项目

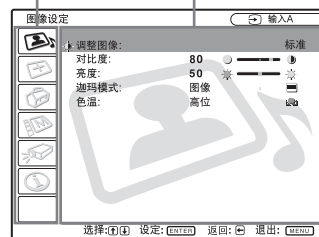

4 对某一项目进行设定或调整。

• 改变调整值时：

要增加数值，按 **↑** 或 **→** 键。

要减少数值，按 **↓** 或 **←** 键。

按 ENTER 键，恢复原画面。

• 改变设定时：

按 **↑** 或 **↓** 键改变设置。

按 ENTER 或 **←** 键，恢复原画面。

关于无法调整的项目

根据输入信号不同，菜单中无法调整的项目不显示。

有关细节，请参阅第 35 页。

要取消菜单

按 MENU 键。

若 1 分钟内未按任何键，菜单将自动取消。

要使已调整项目的设定复原

按遥控器上的 RESET 键。

“完毕！”出现在屏幕上，且屏幕上出现的各种设定被复原为其出厂预设值。

可复原的项目为：

- “调整图像…”菜单中的“对比度”、“亮度”、“色彩”、“色调”和“锐度”。
- “调整信号…”菜单中的“点相位”、“尺寸H”和“移位”。

关于设定值的存储

设定值被自动存入投影机的存储器中。

无信号输入时

若无信号输入时，“无法调节此项目”出现在屏幕上。

图像设定菜单

图像设定菜单用于调整图像或声音。

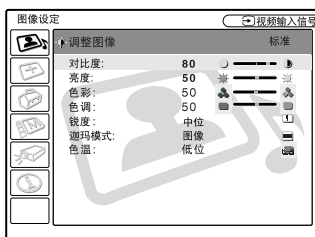
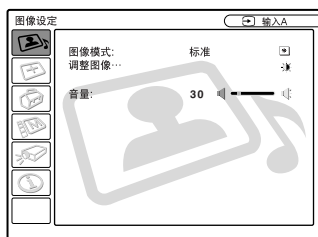

设定项目	功能	初始设定值
图像模式	选择图像模式。 • 动态 : 强调对比度以产生“动态”图像。 • 标准 : 通常选择此设定。若在“动态”设定时图像有粗糙感, 此设定可减少粗糙感。	标准
音量	调节音量。	30
调整图像...	对于“动态”或“标准”图像模式, 本机可以分别存储下列下拉菜单项目的设定值。	
对比度	调节图像对比度。	80
亮度	调节图像亮度。	50
色彩	调节色彩浓度。	50
色调	调整色调。设定值越高, 图像越偏绿。设定值越低, 图像越偏紫。	50
锐度	从“高位”、“中位”和“低位”中选择图像锐度。“高位”设定值使图像鲜明; “低位”设定值使其柔和。	高位
伽玛模式	选择一种伽玛校正曲线。 • 图像 : 改善中间色调的再现效果。照片将再现出自然色调。 • 文本 : 增强黑白对比度。适用于含大量文字的图像。	图像
色温	调节色温。 • 高位 : 使白色偏蓝。 • 低位 : 使白色偏红。	高位 低位 (视频 /S- 视频)

输入设定菜单

输入设定菜单用于调整输入信号。

输入视频信号时

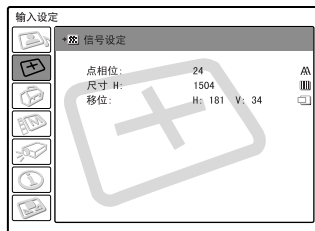
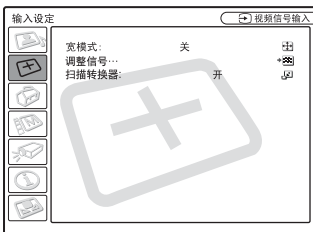

设定项目	功能	初始设定值
宽模式	设定图像的纵横比。 <ul style="list-style-type: none"> •关：输入纵横比为 4:3 的图像时。 •开：从 DVD 播放机输入纵横比为 16:9（压缩）的图像时。 	关
调节信号...		
点相位	调整液晶显示面板和从电脑输出信号的点相位。 在按 APA 键调整图像之后进一步调整，以获取更清晰的图像。	
尺寸 H	调整从连接器输出图像的水平尺寸。请根据输入信号的点数调整设定值。 有关细节，请参阅第 45 页。	取决于输出信号
移位	调整图像的位置。H 调整图像的水平位置。V 调整图像的纵向位置。随着 H 设定值的增大，图像向右移动；随着该设定值的减小，图像向左移动。 随着 V 设定值的增大，图像向上移动；随着该设定值的减小，图像向下移动。用 ← 或 → 键调整水平位置，用 ↑ 或 ↓ 键调整纵向位置。	取决于输出信号
扫描转换器	转换信号以根据屏幕尺寸显示图像。 当设定为“关”时，将显示图像，其输入图像的各个像素成分与液晶显示屏的像素相对应。图像清晰但图像尺寸会变小。	开

注意

请注意，如果以营利或公共观赏为目的使用本投影机，因切换到宽模式而改变原有图像可能会侵犯图像作者或制作者受法律保护的权利。

关于预设存储号码

本投影机有 45 种输入信号预设数据（预设存储器）。输入预设信号时，本投影机自动检测信号类型，并从预设存储器中调用该信号的数据以调整该信号获得最佳图像。该信号的存储号码和信号类型显示在信息菜单中（请参阅第 34 页）。也可由输入设定菜单调整预设数据。

本投影机对输入 A 连接器还有 20 种用户存储，可存储非预设输入信号的调整数据的设定值。

第一次输入非预设信号时，存储号码显示为 0，若在输入设定菜单中调整了信号数据，它将被登录于投影机中。如果登录了 20 种以上用户存储时，最新的存储值会自动取代最旧值。

请参阅第 45 页的表格，查明信号是否已登录于预设存储器。

因为从预设存储器调用下列信号的数据，可通过调整“尺寸 H”项目使用这些预设数据。通过调整“移位”项目进行精细调整。

信号	存储号码	尺寸
Super Mac-2	23	1312
SGI-1	23	1320
Macintosh 19"	25	1328
Macintosh 21"	27	1456
Sony News	36	1708
PC-9821 1280 × 1024	36	1600
WS Sunmicro	37	1664

注意

输入信号的纵横比不是 4:3 时，部分画面显示为黑色。

操作设定菜单

操作设定菜单用于改变投影机的操作设定。



设置项目	功能	初始设定值
智能 APA	对于来自电脑的输入信号，APA（自动像素调整）自动调整输入设定菜单中的“点相位”、“尺寸H”和“移位”。 <ul style="list-style-type: none">• 开：当从电脑输入信号时，APA 功能自动工作以便可以清晰地看到图像。一旦所指定的输入信号被“智能 APA”功能调整，即使电缆断开并重新连接或改变输入频道，调整值将不会改变。即使“智能 APA”功能设为“开”，您也可以通过按遥控器上的 APA 键调整图像。• 关：当按遥控器上的 APA 键时，APA 功能工作。	开
自动输入搜索	在设为“开”时，投影机按照以下顺序检测输入信号：输入 -A/ 视频 /S- 视频。在电源接通或 INPUT 键被按下时，将显示输入频道。	关
输入 A 信号选择	选择由输入 A 连接器输入的“电脑”、“分量”或“视频信号输入 GBR”信号。	电脑
彩色制式	选择输入信号的彩色制式。 若选择“自动”，投影机将自动检测输入信号的彩色制式。若图像失真或无色彩，根据输入信号选择彩色制式。 当输入信号的彩色制式为 PAL60 时，选择“PAL”。若选择了“自动”，将无法检测出彩色制式。	自动
节电方式	设定为“开”时，如果 10 分钟没有信号输入，投影机进入节电模式。投影灯熄灭，但冷却扇会继续转动。有信号输入或按了任何键后，节电方式即解除。在节电方式下，投影灯熄灭后，任何键在最初的 45 秒钟都不起作用。	关
红外线接受器	选择投影机前面和后面的遥控检测器（红外线接受器）。 <ul style="list-style-type: none">• 前&后：激活前后双方的检测器。• 前：仅激活前侧的检测器。• 后：仅激活后侧的检测器。	前 & 后

设置项目	功能	初始设定值
照明	选择当投影机接通电源时，投影机上面板上的 SONY 标志是否点亮。通常此设定为“开”。	开
面板键锁定	锁定投影机上面板和侧面板上所有的控制面板键，只可以通过遥控器操作投影机。 要锁定控制面板键，设定为“开”。 设定为“开”时，如果持续按控制面板上的 I/⏻ 键 10 秒钟，可以在待机模式下接通投影机电源，或在接通电源时将投影机设为待机模式。如果在接通电源的状态下持续按 MENU 键大约 10 秒钟，锁定即被解除，且“面板键锁定”自动被设定为“关”。	关

注意

- 当完整的图像显示在屏幕上时，按 APA 键。如果所投影的图像的外围有较大的黑色部分，APA 功能可能不会正常工作，并且图像的某些部分可能不会显示在屏幕上。
- 在屏幕上出现“调节”时，再次按 APA 键可取消调节。
- 根据输入信号的种类不同，图像可能无法正确调整。
- 手动调整图像时，请调整输入设定菜单中的“点相位”、“尺寸 H”和“移位”项目。

菜单设定

菜单设定用于改变菜单显示内容。

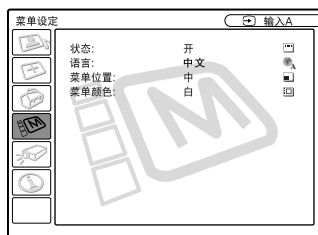

设定项目	功能	初始设定值
状态（屏幕显示）	设定屏幕显示状态。 当设定为“关”时，除菜单、关闭电源时的信息和警告信息之外，关闭所有屏幕显示内容。	开
语言	选择用于菜单和屏幕显示的语言。可供选择的语言有：English, Nederlands, Francais, Italiano, Deutsch, Español, Português, Русский, Svenska, Norsk, 日本語, 中文(简体字), 中文(繁體字), 한국어和ภาษาไทย。	English（英语）
菜单位置	从“左上”、“左下”、“中”、“右上”和“右下”中选择菜单的显示位置。	中
菜单颜色	从“黑”或“白”中选择菜单显示的色调。	白

安装设定菜单

安装设定菜单用于改变投影机的安装设定。

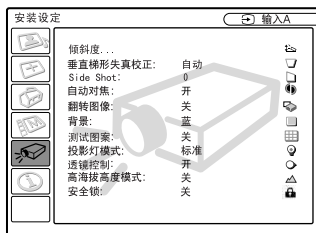

设定项目	功能	初始设定值
倾斜度 ...	用于调整所投影图像的位置（高度）。	
垂直梯形失真校正	校正因投影角度所引起的梯形失真。选择“自动”以进行自动校正，或选择“手动”以使用遥控器上的 \leftarrow / \uparrow / \rightarrow / \downarrow 键进行手动校正。 当梯形的底边比上边长时 \square ：设定更小的数值。 当梯形的上边比底边长时 \square ：设定更大的数值。	自动
Side Shot	使用遥控器上的 \leftarrow / \uparrow / \rightarrow / \downarrow 键校正图像的水平梯形失真。 当右侧比左侧长时 \square 设为更大的数值（+ 方向）。 当左侧比右侧长时 \square 设为更小的数值（- 方向）。 如果想要仅使用“垂直梯形失真校正”在更大的范围内调整图像，将其调节量设为“0”。	0
自动对焦	当设定为“关”时，当接通投影机电源时，调焦功能不自动工作。	开
翻转图像	水平和/或垂直翻转屏幕上的图像。 • 关：图像不翻转。 • 水平垂直翻转：水平和垂直翻转图像。 • 水平翻转：水平翻转图像。 • 垂直翻转：垂直翻转图像。	关
背景	选择当无信号被输入至投影机时的屏幕背景色彩。选择“黑”或“蓝”。 通常设为“蓝”。	蓝
测试图案	当设为“开”时，在“透镜变焦”调整、“透镜对焦”、“Side Shot”或“垂直梯形失真校正”期间，屏幕上将显示测试图案。	关
投影灯模式	在投影中设定投影灯亮度。 • 高位：明亮地照亮所投影的图像。 • 标准：降低风扇噪音和电力消耗。所投影图像的亮度相对于“高位”设定时要低。	标准

设定项目	功能	初始设定值
透镜控制	当设定为“关”时，遥控器上的 LENS (FOCUS、ZOOM) 键和投影机上的 FOCUS 和 ZOOM 键不工作。	开
高海拔高度模式	在海拔高于 1500 米或更高的地区使用投影机时，请设定为“开”。	关
安全锁	打开投影机的安全锁功能。 当设定为“开”时，打开安全锁功能，一旦设定了密码，将锁定投影机。 <i>有关细节，请参阅第 21 页上的“安全锁”。</i>	关

注意

- 根据房间的温度或屏幕的角度不同，自动垂直梯形失真校正可能无法完全校正梯形失真。
- 即使在使用“Side Shot”投影时，某些时候图像的四边可能不与屏幕边框平行。

信息菜单

信息菜单显示输入信号的水平垂直频率以及投影灯泡已用的时间。

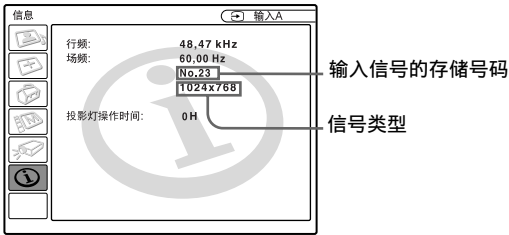

设定项目	功能	初始设定值
行频	显示输入信号的水平频率。 所显示的值是约数。	/
场频	显示输入信号的垂直频率。 所显示的值是约数。	
投影灯操作时间	显示投影灯泡已使用的时间。	

注意

这些仅显示在屏幕上。您不能改变显示。

输入信号和可调整/设定项目

调整图像... 菜单

项目	输入信号				
	视频信号输入或 S 视频信号输入 (Y/C)	分量	视频信号输入 GBR	电脑	B&W
对比度	●	●	●	●	●
亮度	●	●	●	●	●
色彩	●	●	●	-	-
色调	● (仅限于 NTSC 3.58/4.43)	-	-	-	-
锐度	●	●	●	-	●
伽玛模式	-	-	●*1	●	-
色温	●	●	●	●	●
音量	●	●	●	●	●

●：可调整/可设

-：不可调整/不可设定

*1：仅限于预设存储器第 3、4 号

输入设定菜单

项目	输入信号				
	视频信号输入或 S 视频信号输入 (Y/C)	分量	视频信号输入 GBR	电脑	B&W
点相位	-	-	-	●	-
尺寸 H	-	●*1	-	●	-
移位	-	●*1	-	●	-
扫描转换器	-	-	-	● (低于 SVGA)	-
宽模式	●	●*2	●	-	●

●：可调整/可设定

-：不可调整/不可设定

*1：预设存储器第 3、4 号除外

*2：预设存储器第 5、45、47、48、50 号除外

更换投影灯泡

在下述情况下，请更换投影灯泡：

- 投影灯泡烧坏或变暗
- 显示“请更换灯泡”信息
- LAMP/COVER 指示灯点亮

投影灯泡的使用寿命依使用状况而异。

异。

请用新的 LMP-C161 投影灯泡进行更换。

使用 LMP-C161 以外的任何灯泡均可能损坏投影机。

注意

用 I / ⏻ 键关闭投影机电源之后投影灯泡还会很烫。如果此时触摸投影灯泡，会烫伤手指。更换投影灯泡时，请至少等 1 小时待灯泡冷却。

注意

- 如果投影灯泡损坏，请向 Sony 公司专业技术人员咨询。
- 抓住把手将投影灯泡拉出。如果此时触摸灯泡，可能会被烫伤。
- 在取下灯泡时，请务必使之保持水平，然后直着拉出。不要倾斜投影灯泡。如果倾斜拉出灯泡并且灯泡损坏时，碎片可能散落并导致伤害。

1 关闭投影机电源，并从交流电源插座拔下交流电源线。

注意

如果要在使用投影机后更换投影灯泡，请至少等 1 小时待灯泡冷却。

2 将保护纸（布）垫在投影机下。将投影机翻倒以便能看到底面。

注意

翻转投影机之后，务必使之平稳。

3 用 Phillips 十字螺丝刀拧松螺丝，打开投影灯盖板。

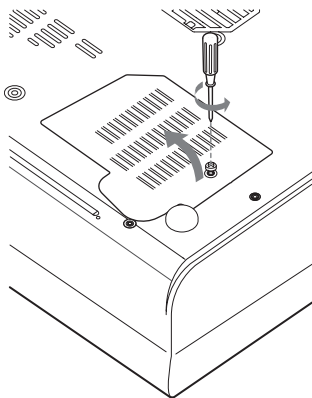

注意

为安全起见，请勿拧松任何其他螺丝。

4 用 Phillips 十字螺丝刀拧松投影灯装置上的两个螺丝 (1)。拉起把手 (2)，然后用把手将投影灯泡装置 (3) 拉出。

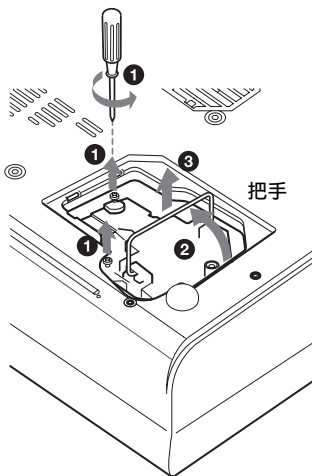

- 5 将新的投影灯泡完全插入，使其固定到位 (1)。拧紧两个螺丝 (2)。折下把手，使其返回原位 (3)。

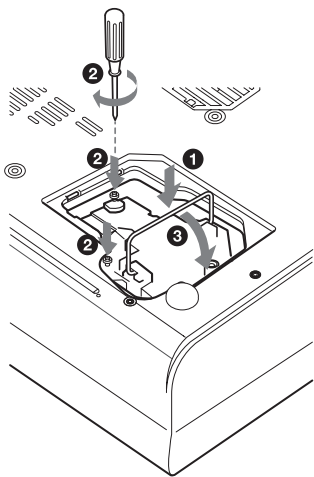

注意

- 小心不要碰到投影灯的玻璃面。
- 如果投影灯泡未装好，将无法接通电源。

- 6 关上投影灯盖板，拧紧螺丝。
- 7 将投影机翻转过来。
- 8 连接电源线。
在 I/⏻ 键旁的 ON/STANDBY 指示灯点亮呈红色。
- 9 以下列顺序按遥控器上的下列键，按每个键的时间不要超过 5 秒钟：
RESET、←、→、ENTER。

注意

请勿将手指放入投影灯泡更换处，也不要让任何液体或物体落入以免发生触电或火灾。

清洁空气滤网

空气滤网应每过 500 小时即清洁一次。

请用真空吸尘器从通风孔外面清除灰尘。

500 小时是大概的时间。其时间根据使用环境或投影机的使用方法而各异。

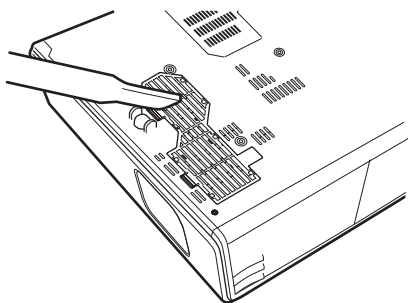

当滤网上的积尘变得难以用真空吸尘器除去时，请取下空气滤网清洗。

- 1 关闭电源并拔出电源线插头。
- 2 将保护纸（布）垫在投影机下，将投影机翻倒。
- 3 拆下空气滤网盖板。

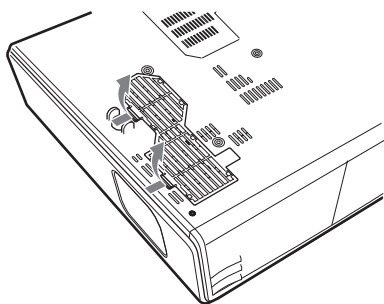

4 卸下空气滤网。

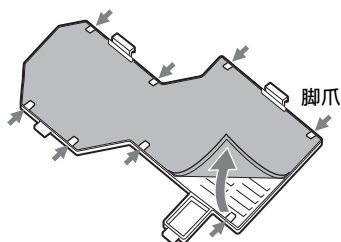

5 用中性清洁剂溶液清洗空气滤网并在阴凉处凉干。

6 将空气滤网安装固定在空气滤网盖板上的脚爪内（8处），然后将盖板放回原位。

注意

- 如果忽视清洁空气滤网，将会导致灰尘集聚。从而内部聚热，以致引发机器的故障或火灾。
- 如果积尘无法从空气滤网去除，请用随机附带的新空气滤网更换。
- 请务必牢固安装空气滤网盖板，若闭合不牢，则无法接通电源。

故障排除

如果投影机工作失常，请参照下列指示进行检查并解决问题。如果问题得不到解决，请向 Sony 公司的专业技术人员咨询。

电源

症状	原因和对策
电源接不通。	<ul style="list-style-type: none"> 在很短的时间间隔内用 I/⏻ 键关闭和接通电源。 → 接通电源之前请等候约 60 秒钟（请参阅第 19 页）。 投影灯盖板脱落。 → 关严投影灯盖板（请参阅第 37 页）。 空气滤网盖板脱落。 → 牢固安装空气滤网盖板（请参阅第 38 页）。
LAMP/COVER 和 TEMP/FAN 指示灯都点亮。	<ul style="list-style-type: none"> 电气系统损坏。 → 请向 Sony 公司专业技术人员咨询。
动力倾斜度调节器和透镜保护器不能关闭。	<ul style="list-style-type: none"> 在投影机的电源接通时，交流电源线被拔下。 → 重新将电源线连接到交流电源插座，接通投影机电源，然后关闭电源。
透镜保护器不能打开。	<ul style="list-style-type: none"> 电气系统损坏。 → 请向 Sony 公司专业技术人员咨询。如果需要在紧急情况下使用投影机，用手拉开透镜保护器，然后按 I/⏻ 键。您便可以使用投影机。

图像

症状	原因和对策
无图像。	<ul style="list-style-type: none"> 电缆脱落或接线错误。 → 检查接线是否正确（请参阅第 14 页）。 接线错误。 → 本投影机对应 DDC2B (Digital Data Channel 2B)。若您使用的电脑也与 DDC 兼容，请按照以下步骤打开投影机的电源。 <ol style="list-style-type: none"> 1 连接投影机至电脑。 2 打开投影机的电源。 3 启动电脑。 输入选择不正确。 → 使用 INPUT 键正确选择输入源（请参阅第 17 页）。 图像被消除。 → 按 PIC MUTING（图像消除）键以解除图像的消除（请参阅第 11 页）。
图像有杂纹。	<ul style="list-style-type: none"> 根据从连接器输入的点数与液晶显示面板的像素数的组合情况，背景上可能出现杂纹。 → 改变所连接电脑的桌面图案。
来自 INPUT A 连接器的图像色彩异常。	<ul style="list-style-type: none"> 操作设定菜单中“输入 A 信号选择”项目的设定不正确。 → 根据输入信号正确选择“电脑”、“视频信号输入 GBR”或“分量”（请参阅第 29 页）。

症状	原因和对策
尽管从 INPUT A 输入了正确的信号，“请确认输入 A 设定”信息仍出现。	<ul style="list-style-type: none"> 操作设定菜单中“输入 A 信号选择”项目的设定不正确。 <ul style="list-style-type: none"> → 根据输入信号正确选择“电脑”、“视频信号输入 GBR”或“分量”（请参阅第 29 页）。
屏幕显示画面不出现。	<ul style="list-style-type: none"> 菜单设定菜单中的“状态”项目被设定为“关”。 <ul style="list-style-type: none"> → 将菜单设定菜单中的“状态”项目设定为“开”（请参阅第 32 页）。
彩色平衡不正确。	<ul style="list-style-type: none"> 图像未调整好。 <ul style="list-style-type: none"> → 调整图像（请参阅第 26 页）。 投影机的彩色制式设定有误。 <ul style="list-style-type: none"> → 对照输入的彩色制式设定操作设定菜单中的“彩色制式”项目（请参阅第 29 页）。
图像太暗。	<ul style="list-style-type: none"> 对比度或亮度未调整好。 <ul style="list-style-type: none"> → 调整好“调整图像...”菜单中的对比度或亮度（请参阅第 26 页）。 投影灯泡已烧坏或发暗。 <ul style="list-style-type: none"> → 换上新投影灯泡（请参阅第 36 页）。
图像不清晰。	<ul style="list-style-type: none"> 图像焦点未对准。 <ul style="list-style-type: none"> → 调整焦距（请参阅第 18 页）。 镜头上有结露。 <ul style="list-style-type: none"> → 在接通投影机电源的情况下放置约两小时。
图像超出屏幕。	<ul style="list-style-type: none"> 在图像四周有黑边，但按了 APA 键。 <ul style="list-style-type: none"> → 在屏幕上显示完整的图像，然后按 APA 键。 → 调整好输入设定菜单中的“移位”项目（请参阅第 27 页）。
图像闪烁。	<ul style="list-style-type: none"> 输入设定菜单中的“点相位”项目未调整好。 <ul style="list-style-type: none"> → 调整好输入设定菜单中的“点相位”项目（请参阅第 27 页）。

声音

症状	原因和对策
无声音。	<ul style="list-style-type: none"> 电缆脱落或接线错误。 <ul style="list-style-type: none"> → 检查接线是否正确（请参阅第 14 页）。 音频连接电缆不正确。 <ul style="list-style-type: none"> → 使用了无阻抗的立体声音频电缆（请参阅第 14 页）。 声音被消除。 <ul style="list-style-type: none"> → 按 AUDIO MUTING 键解除音频消除功能（请参阅第 11 页）。 声音未被调整好。 <ul style="list-style-type: none"> → 用遥控器上的 VOLUME +/- 键调整声音或在图像设定菜单中调整“音量”（请参阅第 26 页）。

遥控器

症状	原因和对策
遥控器不运作。	<ul style="list-style-type: none">• 遥控器电池已用完。 → 换上新电池（请参阅第 12 页）。• COMMAND ON/OFF 开关被设为 OFF。 → 设为 ON。• PJ/NETWORK 选择器开关被设为 NETWORK。 → 设为 PJ。
无法用遥控器控制电脑。	<ul style="list-style-type: none">• 未连接 USB 电缆。 → 使用 USB 电缆连接投影机至电脑。

其它

症状	原因和对策
控制面板键不工作。	<ul style="list-style-type: none">• 控制面板键被锁定。 → 解除控制面板键的锁定（请参阅第 30 页）。

指示灯

症状	原因和对策
LAMP/COVER 指示灯闪烁。	<ul style="list-style-type: none">• 投影灯盖板或空气滤网盖板脱落。 → 装严盖板（请参阅第 37 页和 38 页）。• 由于故障，透镜保护器无法打开。 → 用手拉开透镜保护器，然后按 I/⏻ 键。
LAMP/COVER 指示灯点亮。	<ul style="list-style-type: none">• 投影灯泡寿命已到。 → 换上投影灯泡（请参阅第 36 页）。• 投影灯泡高温。 → 等 60 秒使投影灯泡冷却，然后再重新接通电源。
TEMP/FAN 指示灯闪烁。	<ul style="list-style-type: none">• 风扇损坏了。 → 请向 Sony 公司专业技术人员咨询。
TEMP/FAN 指示灯点亮。	<ul style="list-style-type: none">• 内部温度异常高。 → 检查是否有物体堵塞住通风孔。• 正在高海拔地区使用投影机。 → 请务必将安装设定菜单中的“高海拔高度模式”设为“开”。
LAMP/COVER 和 TEMP/FAN 指示灯都点亮。	<ul style="list-style-type: none">• 电气系统损坏。 → 请向 Sony 公司专业技术人员咨询。

信息目录

警告信息

请参照下表查看屏幕显示信息的含义。

信息	含义和对策
操作温度过高！ 可能正在高海拔地区使用。切换到高海拔模式吗？ 是 ▲ 不是 ▼	<ul style="list-style-type: none">• 内部温度过高。<ul style="list-style-type: none">→ 当在海拔 1500 米或更高的地区使用投影机时，请将安装设定菜单中的“高海拔高度模式”设为“开”（请参阅第 33 页）。→ 如果在通常海拔地区使用投影机时出现本信息，检查是否有物体堵塞住通风孔（排气）。
操作温度过高！ 将在 1 分钟之后关灯。	<ul style="list-style-type: none">• 内部温度过高。<ul style="list-style-type: none">→ 关闭电源。→ 检查是否有物体堵塞住通风孔。
频率在接收范围之外！	<ul style="list-style-type: none">• 由于此输入信号的频率超出了投影机的接收范围，故其无法被投影。<ul style="list-style-type: none">→ 输入频率范围内的信号。• 电脑输出信号的分辨率设定得过高。<ul style="list-style-type: none">→ 将输出设置设定为 XGA（请参阅第 14 页）。
请确认输入 A 信号选择的设定。	<ul style="list-style-type: none">• 在操作设定菜单中的“输入 A 信号选择”被设定为“分量”时，从电脑输入了 RGB 信号。<ul style="list-style-type: none">→ 正确设定“输入 A 信号选择”（请参阅第 29 页）。
请更换灯泡。	<ul style="list-style-type: none">• 该是更换投影灯泡的时间了。<ul style="list-style-type: none">→ 更换投影灯泡。

提醒信息

请参照下表查看屏幕显示信息的含义。

信息	含义和对策
不适用！	<ul style="list-style-type: none">• 按错了键。<ul style="list-style-type: none">→ 按适当的键。
面板键被锁定！	<ul style="list-style-type: none">• 安装设定菜单中的“面板键锁定”被设定为“开”。<ul style="list-style-type: none">→ 投影机控制面板上的所有键均被锁定。 用遥控器上的按键操作投影机（请参阅第 30 页）。

规格

光学特性

投影系统

3 块液晶显示板、1 个透镜、投影系统

液晶显示板 0.79 英寸 XGA 显示板, 约 2,360,000 像素 (786,432 像素 × 3)

透镜 1.2 倍变焦镜头 (动力驱动) f23.5 至 28.2 mm /F1.6 至 1.78

投影灯 165 W UHP

投影图像尺寸

40 至 300 英寸 (对角线测量)

光输出 ANSI 流明¹⁾2500 lm (VPL-CX71)

ANSI 流明¹⁾2000 lm (VPL-CX70)
(当投影灯模式设为“高位”时)

投影距离 (当放置于地板上时)

输入 XGA 信号时

40 英寸: 1.2 至 1.4 米

80 英寸: 2.4 至 2.7 米

100 英寸: 3.0 至 3.4 米

150 英寸: 4.5 至 5.2 米

200 英寸: 6.0 至 6.9 米

250 英寸: 7.5 至 8.7 米

300 英寸: 9.0 至 10.4 米

在实际值和以上所显示的设计值之间可能有微小的差别。

1)ANSI 流明是美国国家标准 IT 7.228 定义的一种测量方法。

(该亮度值为工厂出厂时的典型值;亮度设定为 100% 时)

电气特性

彩色制式 NTSC3.58/PAL/SECAM/NTSC4.43/PAL-M/PAL-N/PAL60 制式, 自动/手动转换
(NTSC4.43 是在 NTSC4.43 制式录像机上播放以 NTSC 录制的录像带时使用的彩色制式。)

分辨率 750 行水平电视线 (视频输入)
1,024 × 768 点 (RGB 输入)
可接收的电脑信号¹⁾

fH:19 至 92 kHz

fV:48 至 92 Hz

(最大输入信号分辨率: SXGA+
1400 × 1050

fV: 60 Hz

1)在投影机可接收预设信号范围内, 设定所连接电脑的信号的分辨率和频率。

适用的视频信号

15 k RGB 50/60 Hz, 逐级分量
50/60 Hz, DTV(480/60I,
575/50I, 480/60P, 575/50P,
540/60P, 720/60P, 720/50P,
1080/60I, 1080/50I), 复合
视频, Y/C 视频

扬声器

单声道扬声器系统,
40 × 20 mm, 最大 1W

输入/输出

视频输入 VIDEO: 唱机型

复合视频 1 V_{p-p} ± 2 dB
负同步 (75 Ω 终端)

S VIDEO: Y/C 微型 DIN 4 芯型
Y (亮度): 1 V_{p-p} ± 2 dB
负同步 (75 Ω 终端)

C (色度): 彩色同步
0.286 V_{p-p} ± 2 dB (NTSC)
(75 Ω 终端)

彩色同步 0.3 V_{p-p} ± 2 dB
(PAL) (75 Ω 终端)

INPUT A

HD D 副 15 芯 (雌)

模拟 RGB /分量:

R/R-Y: 0.7 V_{p-p} ± 2dB
(75 Ω 终端)

G: 0.7 V_{p-p} ± 2dB
(75 Ω 终端)

带同步信号 G/Y:

1 V_{p-p} ± 2dB 负同步
(75 Ω 终端)

B/B-Y: 0.7 V_{p-p} ± 2dB
(75 Ω 终端)

SYNC/HD:

复合同步输入: 1-5 V_{p-p}

高阻抗, 正/负极性

行同步输入: 1-5 V_{p-p}

高阻抗, 正/负极性

VD:

场同步输入: 1-5 V_{p-p}

高阻抗, 正/负极性

AUDIO (声音): 立体声微型插孔

500 mVrms, 阻抗大于 47 k Ω
上游 (雌) × 1

USB

安全规范 UL60950、cUL
(CSA No. 60950)、
FCC B 类、IC B 类、DEMKO
(EN60950)、CE (LVD)、
EMC)、C-Tick

其他

一般

尺寸	298 × 69 × 243.5 mm (宽/高/深) (不包含凸出部分)
重量	约 2.9 kg
电源	交流 100 至 240 V, 2.4 至 1.0 A, 50/60 Hz
功耗	最大 240 W 待机状态下: 4W
热耗	819.0 BTU
工作温度	0° C 至 35° C
工作湿度	35% 至 85% (无结露)
保存温度	-20° C 至 +60° C
保存湿度	10% 至 90%
随机附件	遥控器 (1) AA 尺寸 (R6) 电池 (2) HD D 副 15 芯电缆 (2 m) (1) (1-791-992-21) USB 电缆 A 型 -B 型 (1) (1-790-081-31) 携带包 (1) 交流电源线 (1) 空气滤网 (更换用) (1) 使用说明书 (1) 简易说明书 (1) 安全标签 (1)

设计和规格如有变更, 恕不另行通知。

选购附件

投影灯泡	LMP-C161 (更换用)
信号电缆	SMF-402 (HD D 副 15 芯 (雄) ↔ 3 × 屏蔽型 (雄))

有些物品在某些地区可能买不到。详细情况请就近向 Sony 办事处咨询。

管脚配制

INPUT A 连接器 (HD D 副 15 芯, 雌)

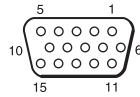

1	R/R-Y	9	N.C.
2	G/Y	10	GND
3	B/B-Y	11	GND
4	GND	12	DDC/SDA
5	GND	13	HD/C.Sync
6	GND (R)	14	VD
7	GND (G)	15	DDC/SCL
8	GND (B)		

预设信号

存储号码	预设信号		行频 (kHz)	场频 (Hz)	同步	尺寸
1	视频 60 Hz	60 Hz	15.734	59.940		
2	视频 50 Hz	50 Hz	15.625	50.000		
3	480/60i	480/60i	15.734	59.940	G/Y 同步或复合同步	
4	575/50i	575/50i	15.625	50.000	G/Y 同步或复合同步	
5	1080/60i	1035/60i, 1080/60i	33.750	60.000		
6	640 × 350	VGA 模式 1	31.469	70.086	H-pos, V-neg	800
7		VGA VESA 85 Hz	37.861	85.080	H-pos, V-neg	832
8	640 × 400	PC-9801 常规	24.823	56.416	H-neg, V-neg	848
9		VGA 模式 2	31.469	70.086	H-neg, V-pos	800
10		VGA VESA 85 Hz	37.861	85.080	H-neg, V-pos	832
11		VGA 模式 3	31.469	59.940	H-neg, V-neg	800
12	640 × 480	Macintosh 13"	35.000	66.667	H-neg, V-neg	864
13		VGA VESA 72 Hz	37.861	72.809	H-neg, V-neg	832
14		VGA VESA 75 Hz	37.500	75.000	H-neg V-neg	840
15		VGA VESA 85 Hz	43.269	85.008	H-neg V-neg	832
16	800 × 600	SVGA VESA 56 Hz	35.156	56.250	H-pos, V-pos	1024
17		SVGA VESA 60 Hz	37.879	60.317	H-pos, V-pos	1056
18		SVGA VESA 72 Hz	48.077	72.188	H-pos, V-pos	1040
19		SVGA VESA 75 Hz	46.875	75.000	H-pos, V-pos	1056
20		SVGA VESA 85 Hz	53.674	85.061	H-pos, V-pos	1048
21	832 × 624	Macintosh 16"	49.724	74.550	H-neg, V-neg	1152
22*	1024 × 768	XGA VESA 43 Hz	35.524	86.958	H-pos, V-pos	1264
23		XGA VESA 60 Hz	48.363	60.004	H-neg V-neg	1344
24		XGA VESA 70 Hz	56.476	69.955	H-neg V-neg	1328
25		XGA VESA 75 Hz	60.023	75.029	H-pos, V-pos	1312
26		XGA VESA 85 Hz	68.677	84.997	H-pos, V-pos	1376
27		1152 × 864	SXGA VESA 70 Hz	63.995	70.019	H-pos, V-pos
28	SXGA VESA 75 Hz		67.500	75.000	H-pos, V-pos	1600
29	SXGA VESA 85 Hz		77.487	85.057	H-pos, V-pos	1568
30	1152 × 900	Sunmicro L0	61.795	65.960	H-neg, V-neg	1504
31		Sunmicro HI	71.713	76.047	复合同步	1472

其他

存储号码	预设信号		行频 (kHz)	场频 (Hz)	同步	尺寸
32	1280 × 960	SXGA VESA 60 Hz	60.000	60.000	H-pos, V-pos	1800
33		SXGA VESA 75 Hz	75.000	75.000	H-pos, V-pos	1728
34*	1280 × 1024	SXGA VESA 43 Hz	46.433	86.872	H-pos, V-pos	1696
35		SXI-5	53.316	50.062	G 同步	1680
36		SXGA VESA 60 Hz	63.974	60.013	H-pos, V-pos	1696
37		SXGA VESA 75 Hz	79.976	75.025	H-pos, V-pos	1688
38		SXGA VESA 85 Hz	91.146	85.024	H-pos, V-pos	1476
43		480/60p	480/60p (逐级分量)	31.470	60.000	G 同步
44	575/50p	575/50p (逐级分量)	31.250	50.000	G 同步	
45	1080/50i	1080/50i	28.130	50.000		
47	720/60p	720/60p	45.000	60.000		
48	720/50p	720/50p	37.500	50.000		
50	540/60p	540/60p	33.750	60.000		
52	1400 × 1050	SXGA+ 60 Hz	63.981	60.020	H-pos, V-pos	1688

注意

- 当输入上述预设信号以外的信号时，图像可能不正常显示。
- 存储第 22* 号和 34* 号显示交替信号。
- 当输入 SXGA+ 信号时，图像可能会延伸出屏幕。在此情况下，输入图像周围没有黑边框的信号，并且断开然后重新连接电缆，或通过按 INPUT 键选择输入信号。

电源连接警告

当您在本地使用投影机时，请使用随机附带的电源线。否则，请使用符合下列规格的适合的电源线。

	美国、加拿大	欧共体、韩国	英国	澳大利亚	日本
插头类型	YP-11	YP-21	SP-61	B8	YP-13
阴性端子	YC-13L	YC-13L	YC-13L	C7-2	YC-13L
电线类型	SPT-2	H03VVH2-F	H03VVH2-F	H03VVH2-F	VCTFK
额定电压和电流	10A/125V	2.5A/250V	2.5A/250V	2.5A/250V	7A/125V
安全合格标准	UL/CSA	VDE	BS	SAA	DENAN
电线长（最大）	4.5 m	—	—	—	—







其他

“Side Shot” 和 “垂直梯形失真校正” 调节

利用该投影机提供的“Side Shot”（水平梯形失真调节）功能，您可以从屏幕侧面投影图像。

当仅使用“Side Shot”调节功能投影时，您可以用“Side Shot”最大范围地调节屏幕的水平失真。

当同时使用“Side Shot”和“V Keystone”（垂直梯形失真调节）投影时，您可以调节屏幕的垂直（ ）和水平（ ）失真。

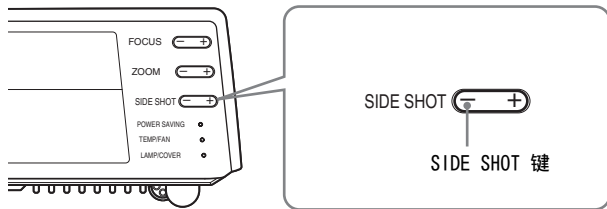

“Side Shot” 和 “垂直梯形失真校正” 的调节区域

使用“Side Shot”和“垂直梯形失真校正”的可调节失真区域如下所示。

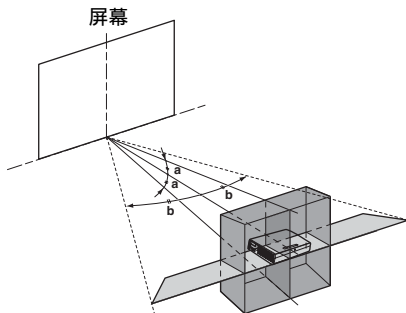

- a: “垂直梯形失真校正” 调节区域内的投影机的倾斜角度
- b: “Side Shot”（水平梯形失真调节）区域

输入信号		a	b
视频 /60, 视频 /50, 480/60i, 575/50i, 480/60p, 575/50p	a=0	0	+/-20
	a≠0 或 b≠0	+/-20	+/-11
	b=0	+/-30	0
1080/60i, 1080/50i, 540/60p	a=0	0	+/-16
	a≠0 或 b≠0	+/-20	+/-11
	b=0	+/-30	0
720/60p, 720/50p	a=0	0	+/-16
	a≠0 或 b≠0	+/-20	+/-7
	b=0	+/-30	0
PC, Air Shot, Memory Stick	a=0	0	+/-14
	a≠0 或 b≠0	+/-20	+/-7
	b=0	+/-30	0

注意

- 如果将“垂直梯形失真校正”设为“自动”，“Side Shot”的调节区域可能会变窄。
- 出厂时安装设定菜单中的“垂直梯形失真校正”被设定为“自动”，且自动校正图像的垂直失真。但是，根据房间温度或屏幕角度的不同，可能无法完全地校正失真。此时，请设定为“手动”并用数值校正失真。



其他

尺寸

前面

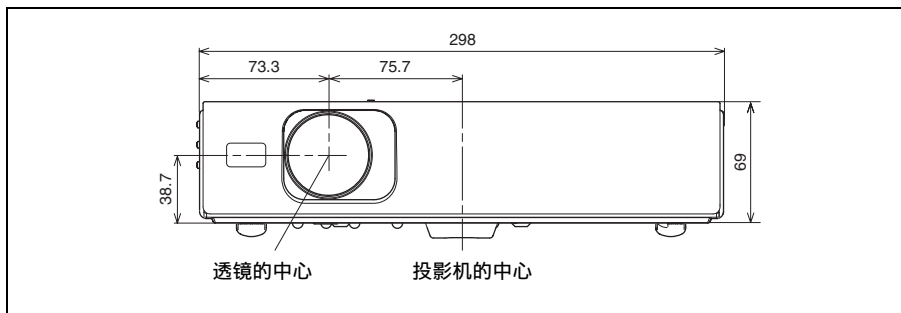

左侧

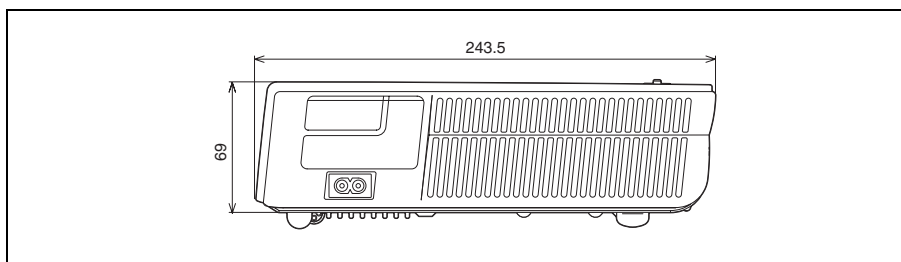

上面

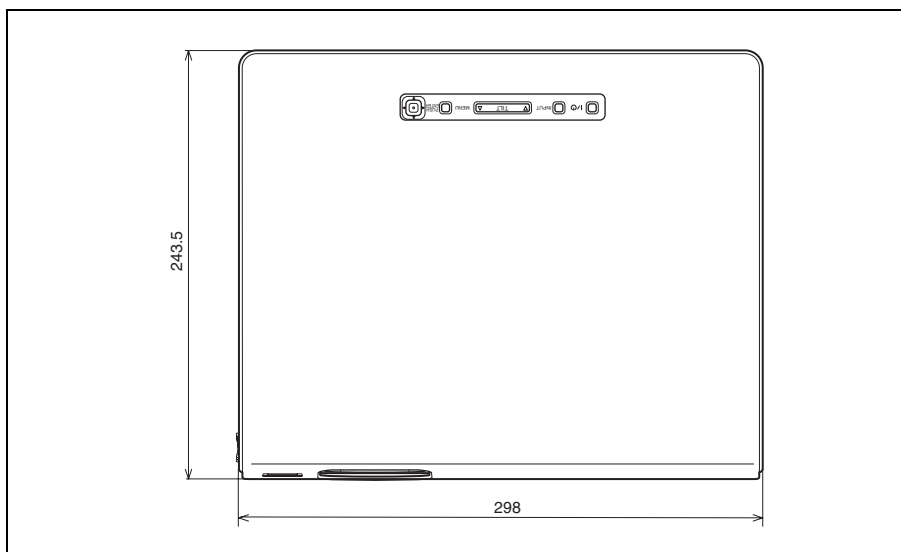

单位: mm

索引

A

安全锁	33
安装	13
不当安装	5
不适环境	6
注意	5

B

背景	32
----------	----

C

菜单	
安装设定菜单	32
菜单设定	31
操作设定菜单	29
取消菜单显示	25
使用菜单	24
输入设定菜单	27
图像设定菜单	26
信息菜单	34
菜单位置	31
菜单颜色	31
彩色制式	29
测试图案	32
场频	34
尺寸 H	27
垂直梯形失真校正	32

D

电池	12
点相位	27
电源	
接通	16
动力倾斜度调节器	17
对比度	26

F

翻转图像	32
复原	
恢复项目	25
可复原的项目	25

G

高海拔模式	33
管脚配制	44
关机及移动功能	23

规格	43
故障排除	39

H

行频	34
----------	----

I

INPUT A (输入 A) 连接器 管脚配制	44
----------------------------------	----

J

伽玛模式	26
节电	29

K

空气滤网	37
控制器的位置和功能	
后面/右侧/底面	8
控制面板	9
连接器面板	10
上面/前面/左侧	8
遥控器	11
宽模式	27

L

亮度	26
连接电脑	14
连接录像机	15

M

面板键锁定	30
-------------	----

P

屏幕尺寸	13, 43
------------	--------

Q

倾斜度	32
-----------	----

R

锐度	26
----------	----

S

扫描转换器	27
色彩	26
色调	26
色温	26
使用前须知	4
输入 A 信号选择	29

其他

数字变焦功能	23
Side Shot	32, 33
随机附件	44

T

调整	
设定值的存储	25
图像	26
图像尺寸/移位	27
透镜保护器	8
透镜控制	33
投影	16
投影灯操作时间	34
投影灯模式	32
投影灯泡的更换	36
图像模式	26

U

USB 连接器	14
---------------	----

X

信息目录	
警告	42
提醒	42
选购附件	44

Y

遥控器	11
后遥控检测器	8
控制器的位置和功能	11
前遥控检测器	8
音量	26
移位	27
有关照明	30
语言	31
选择菜单语言	20

Z

智能 APA	29
状态	31
自动对焦	32
自动输入搜索	29

制造厂商:

上海索广映像有限公司

上海市浦东新区川沙路 3777 号 邮编: 201201

<http://www.sony.net/>



Lead-free solder is used for soldering.
Halogenated flame retardants are not used in cabinets and printed wiring boards.
Polystyrene foam for the packaging cushions is not used in packaging.